

取扱説明書

OVEN TOASTER

オーブントースター

品番

ATS-026

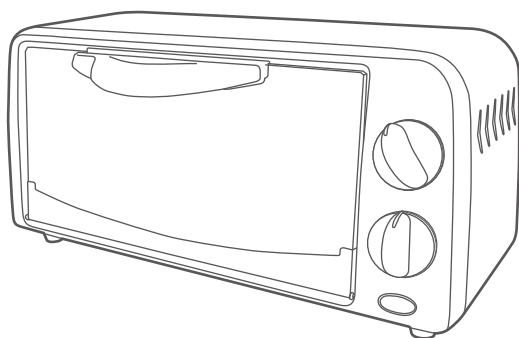

- この度は本製品をお買い上げ頂きまして誠にありがとうございます。
- この取扱説明書をよくお読みの上正しくご使用ください。
- 取扱説明書及び保証書は大切に保管しいつでも見られるようにしてください。
- ご使用前に「安全上のご注意」を必ずお読みください。

安全上のご注意	1-2
各部のなまえ	3
調理のセット	4
ご使用方法	5-6
調理の目安	7
お手入れ	8
故障かな?と思ったら/仕様	9
アフターサービス	10
保証書	裏表紙

保証書付

この取扱説明書（裏表紙）には保証書がついています。必ず捺印をお受けください。

00240601

この製品は日本国内でのみご使用になれます。

This appliance is designed for domestic use in Japan only and can not be used in any other country.

安全上のご注意

必ずお守りください!

ご使用になる前に「安全上のご注意」をよくお読みの上、正しくお使いください。

以下の注意事項は、製品を安全に正しくお使いいただき、あなたや他の人々への危害や損害を未然に防止するためのものです。また、注意事項は危険や損害の大きさと切迫の程度を明示するために、取り扱いをすることにより生じることが想定される内容を「警告」「注意」の2つに区分しています。いずれも安全に関する重要な内容ですので、必ずお守りください。



警告

この表示を無視して誤った取扱いをすると、人が死亡または重傷を負うことが想定される危害の程度を示しています。



注意

この表示を無視して誤った取扱いをすると、人が損害を負うことが想定されるか、物的損害の発生が想定される危害・損害の程度を示しています。

図記号の例



記号は、禁止の行為であることを告げるものです。図の中や近傍に具体的な禁止内容(左図の場合は分解禁止)が描かれています。



記号は、行為を強制したり指示したりする内容を告げるものです。図の中に具体的な指示内容(左図は電源プラグをコンセントから抜いてください)が描かれています。

本製品は調理を目的として一般家庭用に生産された製品です。これ以外の用途では使用しないでください。

警告

- 本製品を修理、分解、改造を絶対にしないでください。
発火したり、異常動作で、ケガをする恐れがあります。
- 製品の隙間にピンや針金等の異物を入れないでください。
感電・ショートする恐れがあります。
- スプレー缶や石油ストーブ、火気厳禁扱い物を本体の近くに置かないでください。
爆発・火災の原因になります。
- 他の器具とコンセントを併用して使用しないでください。
他の器具とたこ足配線で併用すると、分岐コンセント部が異常発熱し、火災の原因になります。
- 付属の受皿に油を入れて使用しないでください。
火災の原因になります。
- 本体に水をかけないでください。水のかかる恐れのある場所では使用しないでください。
漏電して感電・ショートなどの原因になります。
- 交流100V以外では使用しないでください。
異常発熱して、火災の原因になります。
- 小さなお子様や身体の不自由な方など補助を必要とする方だけの使用や、幼児の手の届くところでの使用はしないでください。また、お子様が本製品で遊ばないよう必ず保護者の方が注意するようにしてください。
ヤケド・感電・ケガの恐れがあります。
- 電源コードや電源プラグを傷つけたり、破損させたり、加工したり、無理に曲げたり、引張ったりねじったり、重いものを載せたり、たばねたりしないでください。
傷んだまま使用すると感電・ショート・火災の原因になります。
- コードや電源プラグが傷んでいたり、コンセントの差し込みがゆるいときは使用しないでください。
感電・ショート・発火の原因になります。
- 電源コードが破損した場合、ご自分で修理しないで必ず弊社アフターサービスへ修理を依頼してください。
発火や感電・けがをする恐れがあります。



禁止



プラグを抜く

- お手入れするときや、長時間使用しない場合は必ず電源プラグをコンセントから抜いてください。また、ぬれた手で抜き差ししないでください。
感電・ショート・ケガの原因になります。

⚠ 注 意



禁止

- **ベンジン、シンナーで拭いたり、殺虫剤をかけないでください。**
感電・引火の恐れがあります。
- **熱に弱い敷物の上や側で使用しないでください。**
跡がついたり、変色・変形の原因になります。
- **水平でない場所や不安定な場所に置かないでください。**
故障・事故・ケガの原因になります。
- **パンくずトレイは必ず取り付けて使用してください。**
取り外したまま使用すると、火災の原因になります。
- **調理物が発煙、発火した場合はすぐにタイマーを切に戻し、電源プラグを抜いてください。**
空気が入り、炎が大きくなるので、炎が消えるまでドアを開けないでください。また、ガラスが割れることがありますので、水をかけないでください。
- **使用後は本体が冷めてから、必ずお手入れをおこなってください。**
調理くずや油が残ったまま調理をすると、発煙・発火の恐れがあります。
- **使用中や使用直後は金属部やガラスドアに触れないでください。**
高温になっているのでヤケドする恐れがあります。
- **調理以外の目的で使用しないでください。**
火災・ヤケドの原因になります。
- **空焼きはしないでください。**
故障の原因になります。
- **生肉・魚やフライなどを直接焼かないでください。また、フライなどの油の出るものを受皿などで加熱しないでください。**
調理物の油が落ち、発火する原因になります。アルミホイルを使用しても油が漏れることもあるので必ず受皿にのせてください。
- **使用中は本体から離れないでください。**
加熱しすぎると、調理物がこげたり、発火する恐れがあります。必ず本体の様子を見ながら使用してください。
- **壁や家具の近くで使用しないでください。**
本体の熱によって壁面や天井面、家具等を傷め、変色・変形の原因になります。
- **本体の上に物を載せたり、本体の下のすきまに物を入れないでください。**
本体や物が変形・変質し、火災の原因になります。
- **缶詰や瓶詰などを直接加熱しないでください。**
破裂したり赤熱してヤケド・ケガをする恐れがあります。
- **正常に運転しなくなった場合は、直ちに運転を停止して電源プラグを抜き弊社アフターサービスにご連絡ください。(P.10参照)**
そのまま運転を続けると、発火して火災等の原因になります。
- **本製品は室内用及び家庭用です。屋外や業務目的で使用しないでください。**
故障の原因になります。
- **本製品は外付けタイマー類による使用、及びIoTなどによる遠隔操作を想定して作られていません。**
誤作動・故障・事故の原因になります。



プラグを抜く

- **電源プラグを抜くときは、コードを持たずに必ず先端のプラグを持って引き抜いてください。電源プラグのホコリなどは定期的に取り除いてください。**
感電・ショートして発火する原因になります。

各部のなまえ

本体

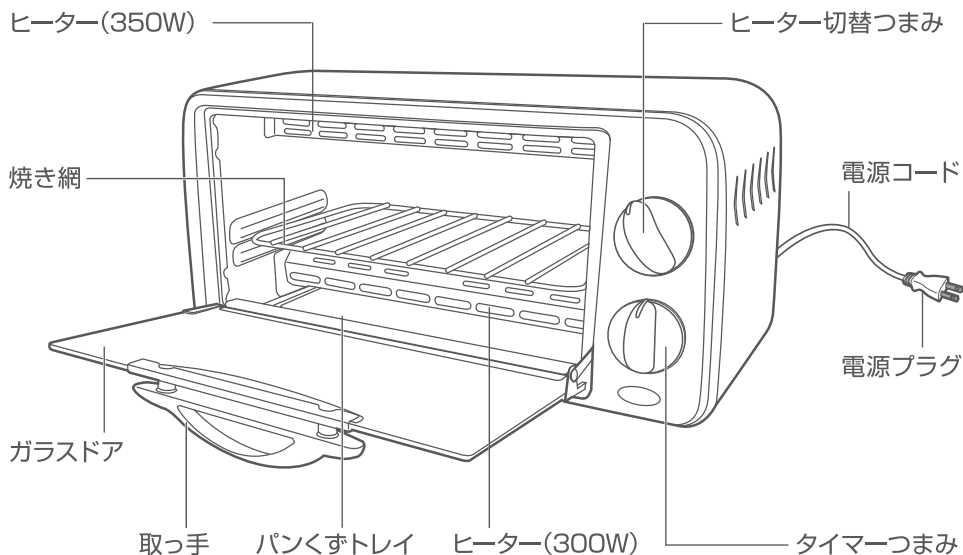

付属品

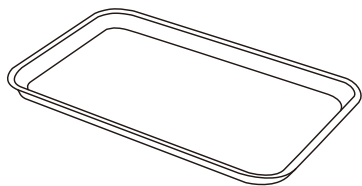

受皿(1枚)

油や汁の出るものを調理する場合は必ず焼き網の上に置いて使用してください。

⚠ 注意

- 電源プラグは交流100V・15A以上のコンセントにて単独でご使用ください。
他の器具とたこ足配線[※]で併用すると、分岐コンセント部が異常発熱し、火災の原因になります。
- パンくずトレイは必ず取り付けて使用してください。
取り外したまま使用すると、火災の原因になります。
- 受皿をガステーブルなど、他の調理器具で使用しないでください。
変形・破損する恐れがあります。
- 受皿に油を入れて使用しないでください。
発火・火災の原因になります。

調理のセット

調理物や調理方法に合わせて、使い分けてセットしてください。

<p>焼き網 油や水分がほとんどでない物に適しています。</p> <hr/> <p>使用例 トースト、ロールパン、ホットドックなど</p>	 <p>調理物はなるべく焼き網の中央にのせてください。</p>
<p>受皿 多少の油や水分が出る物に適しています。</p> <hr/> <p>使用例 ピザ、グラタン、ホイル焼きなど</p>	 <p>受皿は焼き網の中央に配置してください。</p>
<p>受皿+アルミホイル 多くの油や水分が出る物に適しています。</p> <hr/> <p>使用例 魚や肉のフライ、冷凍のポテトやフライ、焼き魚など</p>	 <p>アルミホイル単独で焼き網に載せないでください。</p>

サーモスタットについて

本製品には過熱を防ぐための調節装置（サーモスタット）が組み込まれています。調理中にヒーターが自動で消えたり点いたりしますが、故障ではありません。

注意

- サーモスタットが組み込まれていても、調理物が焦げたり発火したりすることがありますので、使用中は本体から離れないでください。
- 連続で使用する場合は過熱によりサーモスタットが働き、消えたりついたりする回数が増えるため、調理時間が長くなる場合があります。

ご使用方法

はじめてご使用になるときは、においや煙が出ることがありますが、故障ではありません。ご使用にともない、出なくなります。

1. 電源プラグをコンセントに差し込む

- タイマーつまみを「切」の位置にしておいてください。
- 電源プラグはコンセントの奥まで確実に差し込んでください。

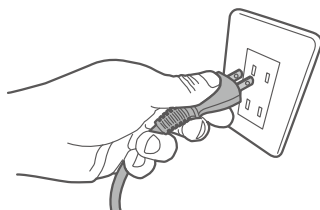

2. 調理物をセットする

- 焼き網の上にセットする場合、中央に寄せて置いてください。（片寄せると焼き具合にムラが発生します）
- 受皿に載せて焼く場合、なるべく均等に配置してください。

セット時の注意

- 1、空焼きはしないでください。故障の原因になります。
- 2、紙やプラスチックなどの熱に弱い容器を入れないでください。
- 3、アルミホイルをバンクすトレイに敷かないでください。

焼き網

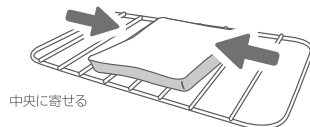

受皿

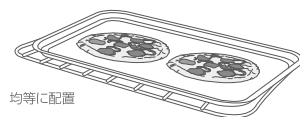

3. ヒーター切替つまみを合わせる

- つまみの位置を合わせるときは、ずれないように確実に合わせてください。

350W→上ヒーターのみ

300W→下ヒーターのみ

650W→上下ヒーター

設定したいヒーター電力の●部分にしっかりとずれないように合わせる。

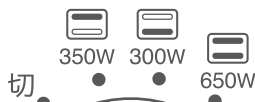

使用時の注意

本体の天面に受皿や熱に弱い容器などを置いたまま調理しないでください。

ご使用方法 (つづき)

電源プラグを家庭用(100V)コンセントに差し込みます。

4. タイマーつまみを合わせる

- 1目盛りは約1分です。
- 「5」以下に合わせるときは「6」以上回してから戻してください。
- 途中で切りたいときはタイマーつまみを「切」に戻してください。

使用時の現象と注意

1. 調理物の水分が水蒸気となって出ることがあります。
2. 調理物を必要以上に焦がしたり、長時間連続使用したときは高温になり、本体の一部が変色することがあります。
3. タイマーつまみを固定したり回しすぎたりしないでください。火災の恐れがあります。

5以下に合わせるときは
6以上まわして戻す。

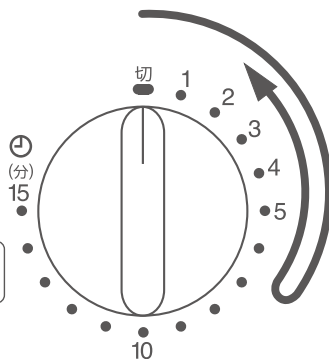

5. 調理物を庫内から取り出す

- タイマーが「切」まで戻ると、「チーン」と音が鳴ります。
- 受皿や調理物、庫内の部品が高温になっていますので、市販のミトンなどを使用してください。
- ご使用後は電源プラグをコンセントから抜いてください。

取り出し時の現象と注意

1. 調理物を取り出すときは、受皿や調理物などが高温になっていますので十分に注意してください。
2. タイマーは切れた後もしばらく「ジー」と音がしますが、故障ではありません。

ミトンなどを使う

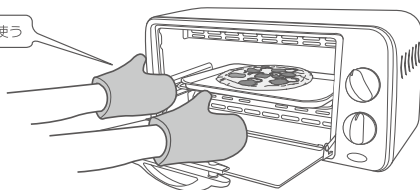

使用場所について

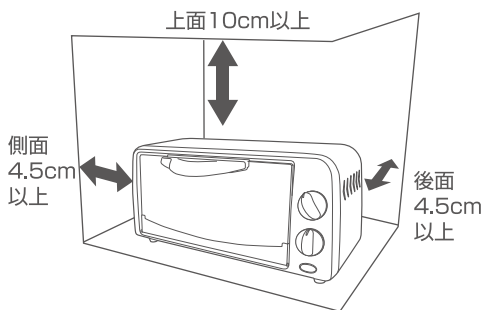

- 本製品を設置する際、右図に記載した距離は最低限とってください。
- 設置する際は、前面と側面片側一方は必ず開放してください。
- 熱に弱い敷物の上や側で使用しないでください。熱による変形・変色・火災を防ぐために壁や家具(特に熱に弱い樹脂製品)から距離を離して設置してください。
- 胸よりも高い位置に本体を設置しないでください。取り出すとき、ドアに手が触れてヤケドする恐れがあります。



調理の目安

下記の表は調理物を650Wで焼いたときの出来上りの時間の目安です。

※調理時間は初回の目安です。材料の温度・種類・量・室温などで異なりますので、でき具合を見ながら調節してください。

調理物	数量	調理時間	調理ポイント
 トースト	2枚	2～4分	<ul style="list-style-type: none">●6枚切りを2枚焼きした場合は。●1枚焼きの場合は調理時間を少し短めに設定してください。●連続してトーストを焼いた場合、2回目以降は初回よりも早く焼けます。●厚切りのトーストは、上面が多少濃く焼けます。●内部があたたまっていない場合は、しばらく置いておくと、庫内の余熱であたたまります。
 切りもち	4個	4～5分	<ul style="list-style-type: none">●一般的なきりもちを4個焼きした場合は。●内部があたたまっていない場合は、しばらく置いておくと、庫内の余熱であたたまります。●隣のもちとひつつき、取り出しにくくなる場合があります。ヤケドなどに十分気をつけてください。
 チルドピザ	2枚	4～6分	<ul style="list-style-type: none">●直径約10cmを2枚焼きした場合は。●1枚焼きの場合は調理時間を少し短めに設定してください。●焼き網の上に受皿を設置し、そのうえのせて焼いてください。●油が多く落ちそうな場合は、受皿にアルミホイルをのせるとお手入れが簡単です。●内部があたたまっていない場合は、しばらく置いておくと、庫内の余熱であたたまります。
 サケのホイル焼き	1包	8～11分	<ul style="list-style-type: none">●サケの切り身をアルミホイルで包んだ場合は。●アルミホイルで包んだ後、受皿にのせると、次に調理する物ににおいが移りません。●焦げるのを防ぐため、調理時間を短めに設定し焼き色を見ながら調理してください。●加熱中はアルミホイルがヒーターに接触しないように注意してください。アルミホイルが溶けてヒーターに付着すると、故障の原因になります。

ヒーター切替つまみについて

●調理物のあたためなどは、300W(下ヒーター)に設定し、ご使用ください。

※300Wでも加熱しすぎると焦げる場合がありますのでご注意ください

●650W(上下ヒーター)で焼きが足らず再加熱する場合は、焼きすぎを防ぐため350W(上ヒーター)や300W(下ヒーター)に設定して調節することをおすすめします。



注意

・電子レンジ専用の冷凍食品は使用しないでください。

発火する恐れがあります。

・冷凍食品のパッケージ記載の調理時間より長くなる場合があります。

温度調節機能により多少のずれがあります。焼き色を見ながら調節してください。

お手入れ

庫内の汚れは放置すると頑固なコゲ汚れや、雑菌の繁殖、嫌なニオイの元になってしまうためお手入れはこまめにおこなってください。

1. 本体表面・受皿・庫内のお手入れ

- 汚れがひどいときは、うすめた台所用中性洗剤（食器用）をしみ込ませた柔らかい布をよくしぼって拭いてから乾いた布で空拭きしてください。
- みがき粉・たわしなどは表面に傷を付けるので使用しないでください。
- 転倒しないように、しっかりもう片方の手で押さえながら拭いてください。

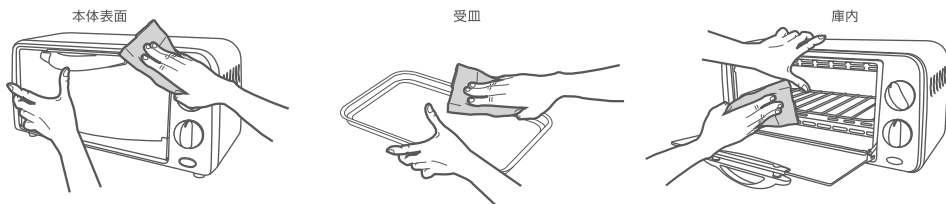

2. パンくずトレイのお手入れ

- パンくずトレイを本体の手前に引いて取り出し、落ちたくずを捨ててください。
- 本体表面や庫内と同じように、うすめた台所用中性洗剤（食器用）をしみ込ませた柔らかい布をよくしぼって拭いてから、乾いた布で空拭きしてください。
- パンくずトレイに調理くずが残っていると、焼きむらの原因になるのでしっかりと拭き取り、きれいな状態を保ってください。
- 取り付けるときは、パンくずトレイを奥までしっかりと入れてください。



⚠ 注意

- 必ず電源プラグをコンセントから抜き、本体が冷めてからお手入れしてください。
- ベンジン・シンナー・みがき粉・たわし・ナイロンたわしは使用しないでください。
- お手入れ時にヒーターを傷つけないようにしてください。
- ガラスドアを傷つけないでください。（傷をつけると割れやすくなります）
- 受皿は汚れたままや、水に浸したまま放置しないでください。
- 焼き網はサビが発生しないように、水分をしっかりと拭き取ってください。

故障かな?と思ったら...

使用方法を間違えたりすると次のような症状が起こり、故障と思われることがあります。お買い上げの販売店、または弊社アフターサービスにご相談になる前に、下記の表で不具合内容をチェックしてください。

症 状	原 因	処 置・ 確 認
調理物が加熱されない (ヒーターが発熱しない)	電源プラグがコンセントに差し込まれていますか？	電源プラグを正しく差し込んでください。
	タイマーつまみが「切」のままになっていませんか？	タイマーをセットしてください。
	ヒーター切替つまみが「切」に設定されていませんか？	350W・300W・650Wのいずれかにセットしてください。
	サーモスタットがはたらいています。	庫内が冷めてから再度電源を入れてください。
ヒーターが途中で切れる	異常ではありません。 このオーブントースターには、サーモスタット（温度調節器）がついています。調理の途中に自動的にヒーターが消えたり点いたりしながら調理を続けます。連続で使用するときは、サーモスタットがはたらき、ヒーターが消えたり点いたりする回数が増えるため、調理時間が長くなることがあります。 様子を見ながら調理時間を調節してください。	

上記を調べた上で解決できなかった場合は、お買い求めの販売店、もしくは弊社アフターサービスまでご連絡ください。（商品の不具合状況をできるだけ具体的にお伝えください。）

仕 様

品 番	ATS-026	コード長さ	約1.2m
電 源	AC100V 50/60Hz	質 量	約1.9kg
消費電力	650W	ヒーター切替	上下：650W 上：350W 下：300W
外形寸法	約幅340×奥行200×高さ163 (mm)	タイマー	15分計タイマー（報知音つき）
庫内寸法	約幅240×奥行130×高さ140 (mm)	付 属 品	受皿（1枚）

*製品仕様および外観は改良のため、予告なく変更することがあります。

アフターサービス

アフターサービスについてご不明の場合には、お買上げの販売店、または弊社までお問い合わせください。

1.修理を依頼されるとき

- *保証期間中は、商品に保証書を添えてお買上げ販売店にご持参、または弊社にご連絡ください。保証書の記載内容により無料修理致します。
- *保証期間が過ぎているときは、弊社にご連絡、ご相談ください。
- *保証書に所定の記入や販売店の印章がなき場合、または語句を書き替えられた場合は、無料修理を保証することはできませんのでご注意ください。

2.補修用性能部品の保有期間

- *この製品の補修用性能部品の保有期間は製造打切後6年間です。補修用性能部品とは、その製品の機能を維持するために必要な部品です。

3.保証書について

- *保証書は必ず「お買上げ日・販売店名」などの記入をお確かめの上、内容をよくお読みの後、大切に保管してください。
- *保証期間はお買上げから1年間です。

修理・部品購入のお問い合わせ

ご連絡していただきたい内容

- 品名
- 品番
- お買上げ日
- 故障の状況
(できるだけ具体的に)



2次元コード



- ①2次元コードを読み取り
- ②サイトへアクセス
- ③品番で検索

ATS-026



※品番は表紙、保証書に記載あります。

修理に関するお問い合わせ

0120-350352

部品購入に関する
お問い合わせ

0587-22-5353

インターネット販売

www.apix-direct.jp

営業時間：(平日) 月曜日～金曜日
※祝祭日を除く

午前10:00～11:30
午後 1:00～ 5:00

※混雑時には繋がりにくい場合があります。
繋がらない場合は下記番号におかけください。

予備回線：0587-38-5320

ご使用の回線(IP電話など)によっては、回線の混雑時に数分で切れる場合があります。

廃棄について

廃棄処分をされる場合はお住まいの各自治体の定めた指示に従い、処分してください。
地球環境保護のため、不法投棄は絶対にしないでください。