

STEAM FAN AROMA HUMIDIFIER

スチームファン式 アロマ加湿器

品番

AHD-032

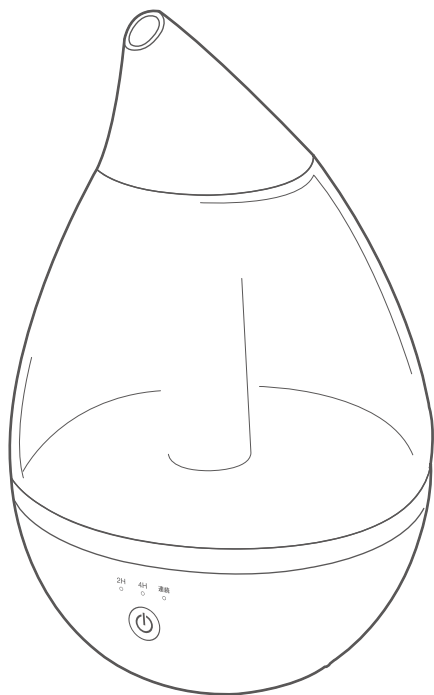

- この度は本製品をお買い上げ頂きまして誠にありがとうございます。
- この取扱説明書をよくお読みの上、正しくご使用ください。
- 取扱説明書及び保証書は大切に保管し、いつでも見られるようにしてください。
- ご使用前に「安全上のご注意」を必ずお読みください。

安全上のご注意	1-3
ご使用になる前に	4-5
各部のなまえ	6
使いかた	7-12
お手入れ	13-14
気になるトピックス	15-16
故障かな?と思ったら/ 製品仕様	17
アフターサービス	18
保証書	裏表紙

保証書付

この取扱説明書(裏表紙)には保証書がついています。必ず捺印をお受けください。

この製品は日本国内でのみご使用になれます。

This appliance is designed for domestic use in Japan only and can not be used in any other country.

安全上のご注意

ご使用になる前に「安全上のご注意」をよくお読みの上、正しくお使いください。以下の注意事項は、製品を安全に正しくお使いいただき、あなたや他の人々への危害や損害を未然に防止するためのものですので、必ずお守りください。

本製品は室内の加湿を目的として一般家庭用に生産された製品です。
これ以外の用途では使用しないでください。

⚠ 警告

この表示を無視して誤った取扱いをすると、人が死亡または重傷を負うことが想定される
危害の程度を示しています。

●本製品は修理、分解、改造を絶対にしないでください。

発火したり、異常動作でケガをする恐れがあります。

●交流100V以外では使用しないでください。

異常過熱して火災の原因になります。

●電源プラグ、器具用プラグにホコリや金属片などが付着している場合は取り除いてください。

●電源コードが傷んだり、コンセントの差し込みがゆるいときは使用しないでください。

●電源プラグはコンセントの奥までしっかり差し込んでください。

●異常時（こげ臭い、発煙など）は、必ず電源プラグをコンセントから抜き、使用を中止してください。

●給水時・使用後（お手入れ時）は必ず電源を切り、電源プラグをコンセントから抜いてください。

●電源コードを傷つけたり、破損させたり、加工したり、無理に曲げたり、引っ張ったり、ねじったり 束ねたり、重いものを載せたり、挟み込んだりしないでください。

火災・ショート・感電の原因となります。

●本体の隙間にピンや針金などの金属物等、異物を入れないでください。

●浴室や高温多湿の水のかかる恐れがある場所で使用しないでください。

●ぬれた手で、電源コードを抜き差ししたり、器具用プラグの接続をしないでください。

●小さなお子様だけで使用させたり、幼児の手の届くところで使用しないでください。

感電・ケガの原因となります。スチーム運転時に転倒すると内部のあたためられた水がこぼれ、ヤケドの原因になります。

●スプレー缶や燃料缶など火気厳禁のものを本体の近くに置かないでください。

爆発・火災の恐れがあります。

●梱包用袋は小さなお子様の手の届かないところに保管してください。

誤ってかぶると、窒息したり事故の原因になります。

●お手入れをおこなわずに本製品を使用し続けしないでください。

使用後は必ずお手入れをおこなってください。雑菌やカビなどが増殖し、健康を害する恐れがあります。

●お手入れには、絶対に塩素系・アルカリ性の洗剤を使用しないでください。

洗剤が残った場合、有毒ガスが発生する恐れがあります。

●吹出口に直接触ったり、顔を近づけたり、故意に吸入しないでください。

蒸気によるヤケドや、健康を害する恐れがあります。

●万一ご使用中に気分が悪くなったり、風邪などの症状や咳・発熱等が現れたら すぐに運転を中止してください。

高温・多湿の環境で使用されますと、まれに体調を崩す場合があります。特に小さなお子様や、ご高齢の方はご注意ください。

安全上のご注意(つづき)

▲ 注意

この表示を無視して誤った取扱いをすると、人が損害を負うことが想定されるか物的損害の発生が想定される危害・損害の程度を示しています。

- **カーペットやふとんの上、傾斜があって不安定な場所では使用しないでください。**
本体が転倒して水が漏れ、周辺の内装品に損害が出る恐れがあります。
- **壁や家具、カーテン、天井、衣類の近くに置かないでください。壁や窓から必ず1m以上離して使用してください。**
シミ・変色・変形の原因になります。
- **熱に弱いものの上では使用しないでください。**
木製家具、合板、フローリング床材、畳などの熱に弱いものの上では使用しないでください。
- **テレビやラジオ、ビデオ、コードレス電話、エアコンなどの機器から1m以上離してください。**
テレビ画面のチラつきや、雑音が入る等の電波障害が起こる場合があります。
- **周辺環境(室温・湿度)に注意して運転してください。**
過剰加湿によって、周辺の床や家具などが濡れる恐れがあります。
- **下記の状況で使用の際は、過剰加湿による床や家具の濡れにご注意ください。**
 - ・ 室温が低いときや、湿度が高い状態
 - ・ 窓際(室温が低いため)
 - ・ 空調機器などの風が当たる場合
 - ・ 狭い場所や閉め切った場所での使用
 - ・ 低い台の上や直接床に置いての使用
- **直射日光の当たるところや、暖房器具の近くなど高温になるところには置かないでください。(石油・ガス・電気ストーブの近くや、電気カーペットの上など)**
熱により水タンク内の空気が膨張し、水タンクから必要以上に水が押し出されて水槽の水位が上がるため水漏れしたり加湿量が少なくなるなど不具合の原因になります。
- **水タンクや水槽内には常温の水道水以外は入れないでください。**
※水道水(飲料用)は、抗菌処理がされているので、カビや雑菌の繁殖を抑えてくれます。
極端に冷たい水やお湯などは、不具合や故障の原因になります。
- **水が入った水タンクを本体にセットした状態で、本製品を持ち上げて移動しないでください。**
本製品が傾くと、必要以上に水槽内の水位が上がって不具合が起きたり、内部に水が入り故障の原因になります。
移動する際は本体が十分冷めてから、必ず水タンクを外して、本体と別々に移動してください。
- **水タンクを本体にセットした後は、水タンクを何度も持ち上げないでください。**
持ち上げるたびに水位が上がって水漏れなど不具合の原因になります。
- **運転中・停止直後のヒーターおよび水槽内の水、吹出口およびその付近は触らないでください。お手入れは、ヒーターや水槽内の水が冷めてからおこなってください。**
ヤケドをする恐れがあります。

安全上のご注意(つづき)

⚠ 注意

この表示を無視して誤った取扱いをすると、人が損害を負うことが想定されるか物的損害の発生が想定される危害・損害の程度を示しています。

- **通気筒、クリーニングフィルター、吹出カバーをはずしたまま運転しないでください。**
不具合や故障の原因になります。
- **ヒーターやフロート、クリーニングフィルターのお手入れは、使用後に毎回必ずおこなってください。**
(クリーニングフィルターの汚れがひどい場合は、新しいものと交換してください)
お手入れを怠ると汚れが固着して取れなくなり、故障や水漏れの原因になります。
- **本体を水に浸したり、丸洗いをしないでください。**
底部の電気部に水が入ると、ショート・故障の原因になります。
- **水を捨てる際は、必ず排水方向指示にしたがって排水してください。**
本体内部の基板等に水が入り、ショート・故障の原因になります。
- **本製品を乾燥させる場合は、直射日光に当てず、陰干しでおこなってください。**
本体が変色・変形を起こす場合があります。
- **水タンクの水は毎日新しい水に入れかえてください。**
雑菌・カビが繁殖し、異臭の原因になります。
- **ゴムや軟質の塩化ビニールに長い間、直接触れさせておかないでください。**
色移りや付着、変質する原因になります。
- **本製品は室内用及び家庭用です。屋外や業務目的で使用しないでください。**
不具合・故障の原因になります。
- **アロマオイルを使用する時は、オイル自体の容器やパッケージに記載の注意書きに従い添加量に注意してください。**
アロマオイルは必ず天然抽出成分100%のものを使用し、用量・用法を守って下さい。
- **アロマウォーター(弊社発売のもの以外)やアロマオイルを直接水槽内や水タンクに入れしないでください。**
芳香成分でプラスチックが変質して割れてしまい、水漏れなど故障の原因になります。
- **アロマトレイにアロマオイルを規定量以上入れしないでください。**
製品のプラスチック部分に変形し、故障や水漏れの原因になります。
鼻が香りに慣れてしまった場合は、違う香りにかえてみてください。
- **ナノプラチナウォーター、プラチナアロマウォーターは弊社発売のもの以外は使用しないでください。**
不具合・故障の原因になります。

ご使用になる前に

周辺環境のご注意

- **湿度40～60%**を保つように加湿してください

※過剰加湿で床や家具を濡らす恐れがあります。

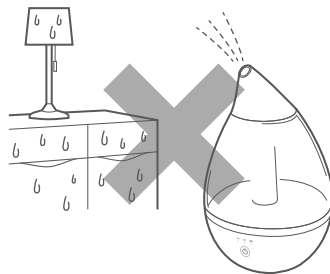

設置場所のご注意

- 設置する場所は、テーブルなどの高い位置に設置すると空気中に気化しやすく、より効果的です。

※下記の場所では、使用しないでください。

- 電気製品、時計、パソコン等の精密機器の近く
- 家具、壁、カーテン、天井の近く
- 磁気の多いところ
- 直射日光の当たるところ
- エアコンの風、暖房機などの温風が直接製品に当たる場所
- 暖房器具の近く(1m以内)など高温になるところ
(石油・ガス・電気ストーブの近くや、電気カーペットの上など)
- フローリング床面/木製家具の上/合板テーブル/タタミ/熱に弱いものの上

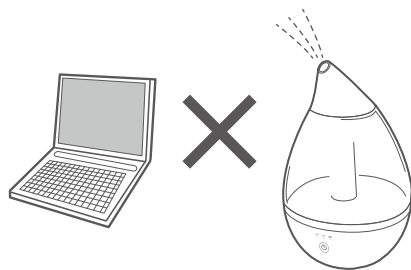

▲ 注意

- 加湿器の下に布や市販の水漏れ防止シートなど敷いて使用してください。また、低い場所で使用すると床がぬれる場合がありますので、床から50cm以上離れた場所に設置してご使用ください。

ご使用になる前に (つづき)

使用上のご注意

- ご使用中に気分が悪くなったら、すぐに運転を中止してください。
- 水タンクや水槽内には常温の水道水以外は入れないでください。
- 水が入った水タンクを本体にセットした状態で、本製品を持ち上げて移動しないでください。
- 水タンクの水は毎日新しい水に入れかえてください。
- フロート、ヒーターのお手入れはこまめにおこなってください。
- お手入れや給水する際は必ず電源を切り、電源プラグをコンセントから抜いてください。
- アロマウォーター (弊社発売のもの以外) を水槽内や水タンクに入れないでください。
- アロマトレイにアロマオイルを規定量以上入れないでください。
- ナノプラチナウォーター、プラチナアロマウォーターは**弊社発売のもの以外**は使用しないでください。

知っておいていただきたいこと

1. 本製品はスチームファン式加湿器です。
超音波式加湿器とは異なり、お湯を沸かし蒸気をファンで送り出すため、蒸気はほとんど目に見えませんが、故障ではありません。
2. 加熱した水で加湿するので衛生的です。
衛生的な温かい蒸気が、お部屋の温度を下げずに加湿します。
3. 長時間運転すると、過剰加湿により水滴が床につく場合があります。
お部屋の湿度に合わせて運転してください。床面のシミ・変色の原因になります。
4. お手入れを怠ると、水の成分(ミネラル分)が付着したり、雑菌が繁殖します。
性能低下・悪臭・汚れ・雑菌繁殖を防止するために使用後は毎回必ずお手入れをおこなってください。

⚠ 注意

使用後必ずお手入れをしてください。

※ヒーターに付着するミネラル分は専用ブラシで落としてください。

各部のなまえ

本体

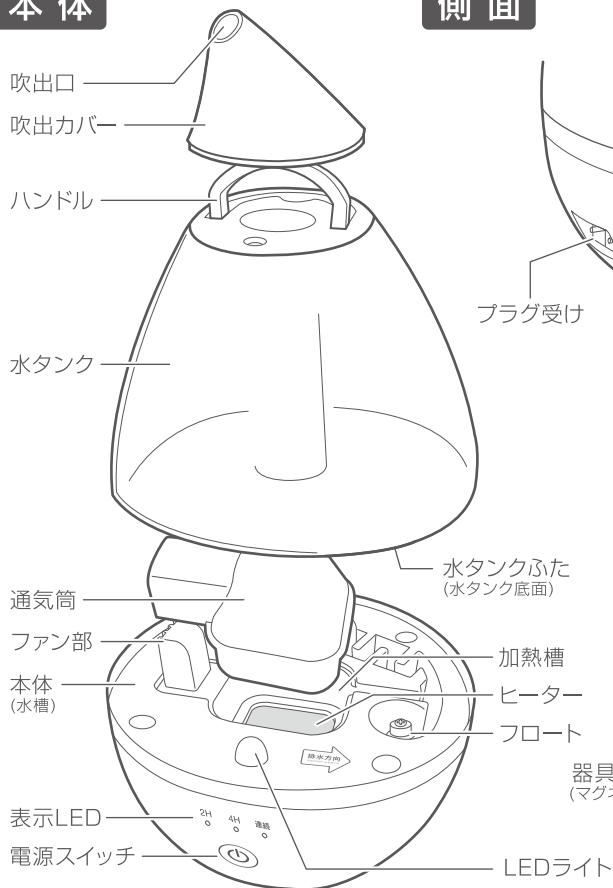

側面

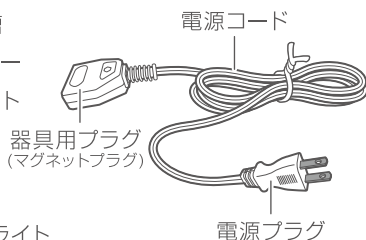
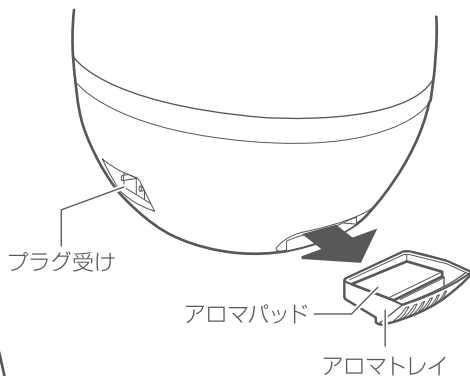

付属品

※イラストと実際の商品は、若干異なる場合がございます。



アロマパッド
(本体1個+付属3個セット)



クリーニングフィルター
(本体1個+付属1個セット)

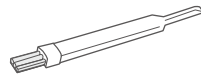

お手入れブラシ

使いかた

1.水タンクに水道水を入れる

①水タンクを本体からはずす

吹出カバーを取りはずします。
水タンク上部のハンドル起こします。
ハンドルを掴み、水タンクを持ち上げ本体からはずします。

▲ 注意

- 使用直後は高温になっており、水タンク上部やハンドルに水が溜まっている場合があります。
- ハンドルは必要以上に起こさないでください。
破損する恐れがあります。

②水タンクふたをはずして水道水を入れる

取りはずした水タンク底面にある、水タンクふたを
反時計回りに回してはずし、常温の水道水を入れます。

▲ 注意 下記のものを水タンク内に入れしないでください。

浄水器の水、アロマウォーター（弊社発売のもの以外）、アロマオイル
アルカリイオン水、ミネラルウォーター、井戸水、汚れた水、熱湯
抗菌処理していないもの、40℃以上の湯、化学薬品、芳香剤、水以外のもの



※ハンドル上部から給水しないでください。
※満水になるまで入れないでください。

約1cmぐらい残して

STOP!! -----

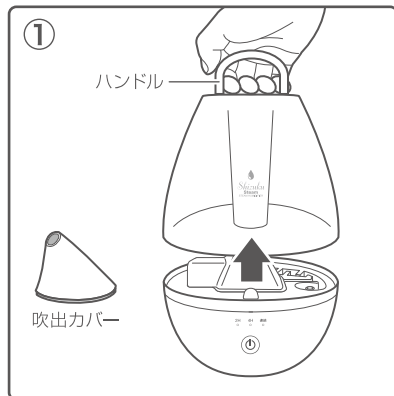
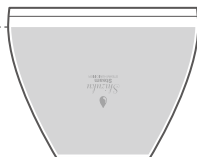

▲ 危険

次亜塩素酸ナトリウム、その水溶液、及び二酸化塩素
高濃度アルコール・メタノール等を水タンクや水槽に
入れて使用しないでください。

使いかた(つづき)

1.水タンクに水道水を入れる(つづき)

③水タンクふたをしめる

水道水を入れたら、水タンクふたを時計回りに回し
しっかりしめます。

※水タンクふたがしっかりしまっているか確認してください。
また、水が漏れないかを確認してください。

▲ 注意

- 移動の際は、図③のように水タンクふたを上にして
運んでください。水がこぼれる場合があります。

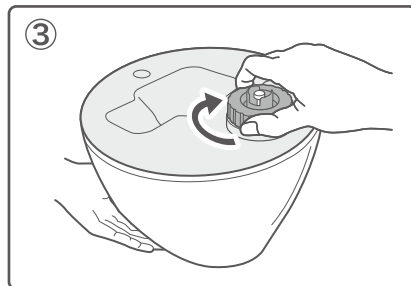

2.各部品をセットする

※出荷時は各部品がセットされています。

①本体加熱槽のヒーターの上にクリーニングフィルターをセットする

②本体に通気筒をセットする

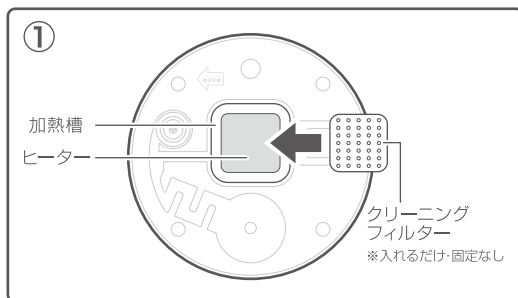

▲ 注意

- クリーニングフィルター・ヒーター・フロートのお手入れはこまめにおこなってください。
- 通気筒・クリーニングフィルターは必ず取付けて使用してください。
- クリーニングフィルターは加熱槽に入れるだけで固定されていないので、運転中に槽内で動きますが
効果に支障はありませんので安心してお使いください。
- SHIZUKUプラチナアロマウォーターの香りを替える際、香りが混ざるのが気になる方は
クリーニングフィルターを交換することをおすすめします。

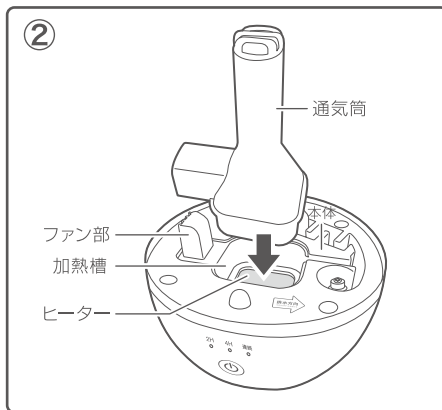

使いかた(つづき)

2.各部品をセットする(つづき)

③ 水タンクを本体にセットする

図③のように水タンクのロゴマークと本体の操作部の中心を合わせてゆっくりセットします。

▲ 注意

- 通気筒が本体に正しくセットされていることを確認してください。
- セットしてからは本体を傾けないでください。
本体側に流れ込む水が溢れる可能性があります。

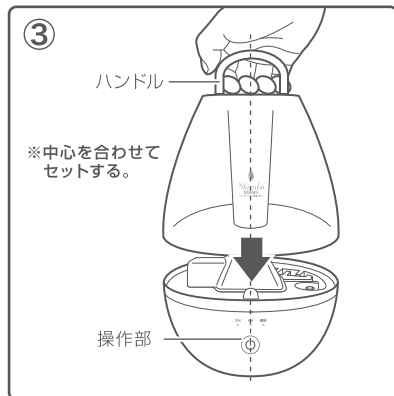

④ 吹出カバーを水タンクにセットする

吹出口をお好みの方向へ回転させ、調節してください。

▲ 注意

- 吹出口を壁や家具、電子機器の方向に向けないでください。

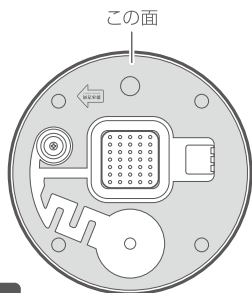
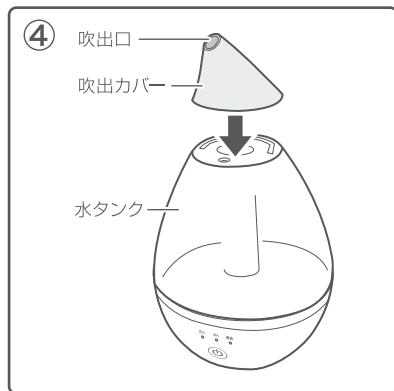

本体側に流れ込む水量の目安

水タンクから本体に水が流れ込むとき、左図の面まで水位が上がることはありません。

※極端に水かさが高い場合は、水タンクにヒビ・割れがないか確認してください。

また水タンクふたがしっかりしまっているか確認してください。

※水槽に水が流れ込むまで、多少時間がかかります。しばらく経ってから運転を開始してください。

使いかた(つづき)

3.電源プラグをコンセントに差し込む

① 電源コードの器具用プラグを 本体のプラグ受けに接続する

プラグ受けに対し、真っ直ぐに接続してください。

※金属片等が付着していたら必ず取り除いてから接続してください。

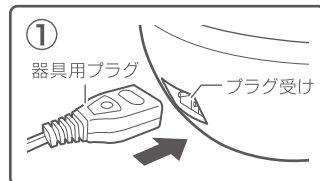

② 電源プラグをコンセントに差し込む

電源プラグはコンセントの奥までしっかりと差し込んでください。

電源プラグを差し込むと「ピッ」という音とともに
全ての表示LEDが点灯し、すぐに消灯します。

※プラグにホコリ等が付着していたら必ず取り除いてから差し込んでください。

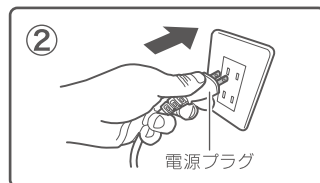

4.運転する

◎本製品はタッチパネル方式を採用しており、タッチするだけで操作できます。

⏻ をタッチして運転モードを選択する

電源スイッチをタッチすることにより「ピッ」という音とともに
下記の通り運転モードが変更され、表示LEDが切り替わります。



連続→4H→2H→運転停止→連続...

運転モード

連続→水が無くなるまで連続運転します
4H→4時間後に自動で運転を停止します
2H→2時間後に自動で運転を停止します

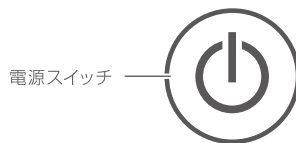

▲ 注意

●電源を入れてもすぐに蒸気はできませんが異常ではありません。

蒸気が出始めるまでの所要時間は水温により異なります。(目安: 水温20℃で約3~4分)

●使用中、使用直後は吹出口やその付近に触れたり、顔を近づけないでください。

高温になっているためヤケドをする恐れがあります。

●使用中「ポコポコ」と音がしますが、これはお湯が沸いている音ですので、異常ではありません。

●はじめて使用する際は、樹脂のにおい等がすることがありますが、ご使用とともに少なくなります。

使いかた(つづき)

5.LEDライトを消灯/点灯する

※LEDライトは単独使用できません。

⏻ をタッチして運転モードを選択する

電源スイッチを2秒ほど長押しすると「ピッ」という音とともに、水タンク内のライトが消灯/点灯します。

⚠ 注意

- 電源を入れた際、LEDライトは点灯します。
- 水が無いときは点灯しません。

6.アロマを使用する

※アロマオイルは付属していません。
アロマ機能はお好みでご利用ください。

①本体からアロマトレイを引き出す

②アロマパッドにアロマオイルを1～2滴染み込ませる

オイルがこぼれないように、ビニールなどをトレイの下に敷いてから滴下してください。

※アロマオイルを染み込ませ過ぎないようにご注意ください。

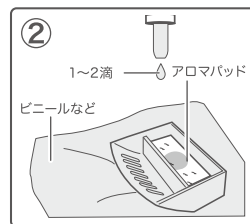
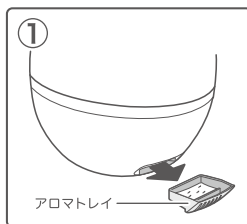

③アロマトレイを本体にセットする

アロマオイルが本体に付かないよう気をつけながらゆっくりセットしてください。

※アロマトレイを本体に強く押し付け過ぎないようにご注意ください。

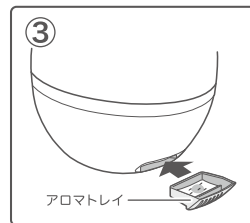

⚠ 注意

アロマオイルの注意書をよくお読みの上、正しくご使用ください。

●水タンクや水槽部に直接オイルを入れないでください。

変形・割れにより水漏れする恐れがあります。

●本体やアロマトレイにアロマオイルが付着した時は、すぐに洗い流すかきれいにふき取ってください。

本体のプラスチック部に付着すると、芳香成分によっては割れ・変色・変形する恐れがあります。

●アロマトレイを引き出す際、本体の水こぼれに注意してください。

●本体を移動する際は、アロマトレイを落とさないよう注意してください。

●天然抽出物(100%)以外の合成香料やアロマウォーター(弊社発売のもの以外)などは使用しないでください。

使いかた(つづき)

7.使い終わったら・・・

①電源を切り、各プラグを抜く

電源プラグをコンセントから抜き、器具用プラグを本体プラグ受けから外してください。
水が各プラグやプラグ受け、コンセント差し込み部に付着しないように気をつけてください。

※電源プラグを抜くときは、電源コードを引っ張らずに、必ず電源プラグをもって抜いてください。

②水タンクに残った水を捨てる

水タンクの水を捨てる場合は、必ず水を残さず捨て切ってください。

※水を捨て切らないとカビや雑菌の繁殖、異臭などの原因になります。

③通気筒をはずし、本体に残った水を捨てる

必ず、本体水槽内の排水方向表示にしたがって排水してください。

※誤った方向から排水すると、本体の内部に水が浸入し故障する可能性があります。

本体の水は残さず捨て切ってください。

※水を捨て切らないとカビや細菌の繁殖、異臭などの原因になります。

本体水槽内

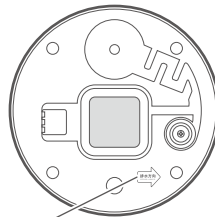

矢印方向に排水



⚠ 注意

運転停止直後は、ヒーターおよび水槽内の水が高温になっています。
ヤケドをする恐れがありますので、本体に残った水は十分冷めてから排水してください。

④お手入れをおこなう

お手入れ方法はP13-14をご参照ください。

⚠ 注意

しばらく使用しない場合は本体、水タンクの中をしっかりと乾燥させて保管してください。

※表面や内部が濡れているとカビや雑菌の繁殖、異臭などの原因になります。

※本体水槽、特にヒーター、フロートにミネラル分が付着していないか確認してください。

溜まっていたらお手入れをおこなってください。

⑤続けて使用する場合は給水してください

毎回、必ず新しい水に入れ替えてください。

※そのまま使用すると、カビや雑菌が繁殖し健康を害する恐れがあります。

■自動停止機能

運転中に水タンク内の水が少なくなると、LEDが消灯し(点灯していた場合)、「ピッ」という音が3回鳴るとともに表示LEDが全て点滅して自動で加湿運転を停止します。

電源スイッチを表示LEDの点滅が消えるまでタッチして電源を切ってください。

(「連続」で運転していた場合、3回タッチすると電源が切れます。)

※電源を切るまで、全ての表示LEDが点滅し続けます。

※完全に水が無くなるまで、電源の入/切を繰り返すことがあります。

お手入れ

重要

使用経過による、性能低下・悪臭・汚れ・雑菌繁殖を防止する為に使用後は毎回必ずお手入れをおこなってください。

お手入れに関してのご注意

- 本体の丸洗いはしないでください。本体内部に水が入り、故障の原因になります。
- 食器洗い乾燥機や食器乾燥機に入れて乾燥させないでください。
- ベンジン・シンナー・アルコール・洗剤・クレンザー・漂白剤・金属たわし・化学ぞうきんなどは使用しないでください。
- お手入れ後は各部品を、必ず元通り正しい位置に取り付けてください。

⚠ 注意

運転停止直後は、ヒーターおよび水槽内の水が高温になっています。

ヤケドをする恐れがありますので、本体が十分冷めてからお手入れをおこなってください。

1.お手入れの準備をする

P12の①～③にしたがってお手入れの準備をしてください。

2.本体のお手入れ (フロート、ヒーター)

フロート、ヒーターの汚れを放置すると故障の原因になります。入念にお手入れしてください。

- フロート、ヒーターについてのミネラル分(カルキ)などの白い粉を水を浸した布などで拭き取るか、付属のお手入れブラシで軽くこすって落としてください。
※お使いの水道水のミネラル分やご使用頻度によって、汚れ付着の度合いが異なることがあります。
- フロートの下側が汚れていると、フロートがこびりついて浮かなくなると運転しなくなる場合がありますので、入念にお手入れしてください。
※お手入れブラシのプラスチック部で力強く押し付けたりこすったりしないでください。
水槽内の割れ、ゆがみが発生し、本体内部に水が侵入する恐れがあります。

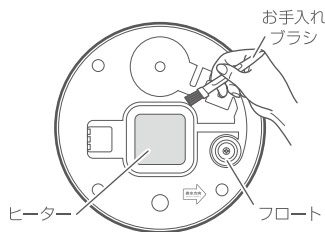

お手入れ(つづき)

3.各部品のお手入れ

水タンクのお手入れ

- 水タンクに水を入れ、すすぎ洗いをします。
- 底面などについたぬめりなどの汚れは、付属のお手入れブラシで軽くこすってください。
※水タンクにヒビや割れがあると水漏れを起こし使用できなくなります。取り扱いには十分にご注意ください。
※表面に残った水滴は悪臭・カビ等の原因になりますので、乾いた布で拭き取ってください。

吹出カバー・水タンクふた・通気筒のお手入れ

- 付属のお手入れブラシを使用し、水洗いをしてください。
汚れがひどい場合は家庭用中性洗剤で洗い、よくすすいでください。
- 乾いた布で水気をしっかりと拭き取ってください。
※お使いの水道水のミネラル分やご使用頻度によって汚れ付着の度合いが異なることがあります。
※表面に残った水滴は悪臭・カビ等の原因になりますので乾いた布で拭き取ってください。
※吹出カバー、水タンクふた、通気筒のふちを強く持ったり指をすべらせたりするとケガをすることがあります。

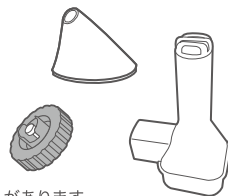

クリーニングフィルターのお手入れ

- 汚れがひどくなった場合は、新しいものと交換してください。



クリーニングフィルターの
寿命は約3ヶ月です

クエン酸洗浄でのお手入れについて

- 市販のクエン酸をお使いになる場合は、クエン酸に記載の用法・用量をよくお読みなりお使いください。
- クエン酸洗浄後は、クエン酸が残らないように水道水でよく濯いでください。

⚠ 注意 クエン酸を直接本体に入れしないでください。

※強力な洗浄成分で加熱槽の表面を痛める恐れがあります。別の容器でぬるま湯でよく溶かしてから使用してください。

4.長期間ご使用にならない場合

■本体・部品の乾燥

- お手入れ後は、付着した水を乾いた布で拭き、陰干しで自然乾燥してください。
- 吹出カバー、水タンク、水タンクふた、通気筒、クリーニングフィルターは本体から取り外して十分に乾燥させてください。

■保管について

お買い上げ時のポリ袋などに入れ、直射日光の当たらない湿気の少ない場所に保管してください。

⚠ 注意

※よく乾燥させないまま収納しないでください。カビの発生・悪臭の原因になります。
※旅行などで数日間使用しない場合は水タンク内・本体水槽部などに残った水をすべて捨ててください。

気になるトピックス

■ご使用の際、気になることがある場合は下記のトピックスを参考にしてください。

1.使用時におこる現象 ※これらの現象は故障ではありません

床・壁の濡れについて

- 湿度が70%以上のときはすでにお部屋は十分潤っておりさらに加湿しようとすると、床や壁、家具などが濡れてくることがあります。湿度計を併用し、お部屋の湿度が高い場合は運転を停止してください。

においについて

- 地域やマンションの水道水の環境により、若干においがする場合があります。
- お手入れを怠ると、雑菌やカビが繁殖して異臭を放つことがあります。異臭の発生を防ぐためにも、使用後は毎回必ずお手入れをおこなってください。

ヒーター、加熱槽・水槽内の汚れについて

- 本製品をお手入れせずに使い続けているとヒーター、加熱槽・水槽内に汚れや白い粉が溜まります。お使いの水道水の中に含まれるミネラル分(カルキ)が多すぎるために発生しています。加湿性能の低下、故障の原因になりますので、こまめにお手入れをおこなってください。特にヒーター部、フロート部は入念にお手入れをおこなってください。

白い粉について

- 水道水に含まれるカルキやミネラル分など、結晶として現れるものが蒸気とともに床面や周囲に付着することがあります。蒸気が直接当たる場所にものを置くのを避けて、付着した場合はこまめに拭き取ってください。

気になるトピックス(つづき)

2.効果的にご使用いただくために/その他

効果的な置き場所

- ダイニングテーブルなどの高さに設置すると、蒸気が空气中に拡散され均等にお部屋を加湿できます。置く場所が低すぎると床が濡れてしまう場合があります。床から50cm以上離れた場所に設置して使用してください。

お部屋の湿度観察

- 快適なお部屋の湿度は40%~60%と言われています。過剰加湿や加湿不足を防ぐため、湿度計を併用することをおすすめします。お部屋の湿度が70%を超えると、窓などに結露が起こり、雑菌、カビが繁殖しやすくなります。

水漏れについて

- 水タンクを床に落したり、衝撃を与えると、水タンクに亀裂が入り水漏れが起きます。お取り扱い、お手入れ時には、十分注意してください。
- 水タンクが本体に正しくセットされていないと水槽内の水位が上がります。その状態で運転すると熱膨張で水漏れが起きることがあります。運転を停止し、冷めたことを確認してから水槽内の水を捨てた後、水タンクを正しくセットし直してください。

アロマオイルについて

- アロマオイルによっては、プラスチックを変質させる強い作用の成分が含まれるものがあります。アロマオイルは天然抽出物(100%)のものを使用し、合成香料などは使用しないでください。本体に付着すると変色・変形、故障の原因になります。また、お使いになるアロマオイルの注意書・成分表をよくお読みの上ご使用ください。

アロマウォーターについて

- アロマウォーター(弊社発売のもの以外)を水槽内や水タンクに入れないでください。芳香成分でプラスチックが変質して割れてしまい、水漏れなど故障の原因になります。

残留水について

- 水槽内・水タンク内に水を残しておく、変色や悪臭、雑菌の繁殖の原因になります。加湿に使用する水は、毎回新しい「水道水」と交換してください。

故障かな?と思ったら/製品仕様

使用方法を間違えると、次のような症状が起こり、故障と思われることがあります。
お買い上げの販売店、または弊社にご相談になる前に、下記のとおりでチェックしてください。

症状	原因	処置・確認
電源が入らない 運転しない	電源プラグが正しく差し込まれていますか?	電源プラグを正しく差し込んでください。
	器具用プラグが正しく接続されていますか?	正しく接続してください。
	水タンクの中に水は入っていますか?	水タンク内に水がないと運転しません。給水してください。
	フロートが水槽底で固着していますか?	フロートが浮かないと運転しません。フロートのお手入れを行なってください(P13参照)
蒸気が少ない/出ない	スチームファン式のためです。	部屋の温度や湿度が高いと蒸気が見えにくい場合があります。故障ではありません。
	スチーム運転の予熱中ではありませんか?	運転開始から約3~4分間の予熱後に加湿を開始します。(水温20°Cの場合)
	ヒーターが汚れていませんか?	お手入れをおこなってください。
	水が水タンクから本体に流れていますか?	水がうまく流れていない場合は、水タンクふたを中性洗剤で洗い、よくすすいでください。水の通りがよくなり改善される場合があります。
本体が熱い	内部でお湯が沸いているためです。	このような現象は故障ではありません。そのままご使用ください。
「ポコポコ」と音がする	内部でお湯が沸いている音です。	
ヒーター、水槽内に異物が溜まる	お使いになっている水道水に含まれるカルキ・塩素などの含有成分が多いためです。	加湿性能に影響しますので、お手入れをおこなってください。

上記を調べた上で、解決できなかった場合は、お買い求めの販売店、もしくは弊社アフターサービスまでご連絡ください。
(商品の不具合状況をできるだけ具体的にお伝えください。)

本体サイズ	約W200×D200×H290mm	電源コード	約1.5m
本体質量	約1.1kg(電源コード含まず)	連続加湿時間	約8時間 ※使用状況、環境により異なります
定格電圧/周波数	AC100V 50/60Hz共用	材質	本体:ポリプロピレン、AS樹脂 水タンク:AS樹脂、ABS樹脂、ポリカーボネート
消費電力	250W	付属品	お手入れブラシ、アロマパッド クリーニングフィルター
加湿量	約250m/h		
水タンク容量	約2.4L	適用床面積	(木造)2~4畳 (プレハブ洋室)4~6畳 ※使用状況、環境により異なります

※仕様は製品改良のため、予告なく変更することがあります。

アフターサービス

1.保証書

この取扱説明書には保証書が付いています。保証書はお買い上げの販売店で「販売店名・お買い上げ日」等の記入をご確認のうえ内容をよくお読みの後、大切に保管してください。保証期間はお買い上げ日より1年間です。

2.修理を依頼をされる時

*保証期間中は商品に保証書を添えてお買い上げ販売店にご持参ください。保証書の記載内容により無料修理致します。

*保証期間が過ぎている時はお買い上げの販売店にご相談ください。

※保証書に所定の記入や販売店の印章がなき場合、又は語句を書き替えられた場合は、無料修理を保証することはできませんのでご注意ください。

3.補修用性能部品の保有期間

この製品の補修用性能部品の保有期間は製造打切後5年間です。

補修用性能部品とは、その製品の機能を維持するために必要な部品です。

4.アフターサービスについてご不明の場合

アフターサービスについてご不明の場合には、お買い上げの販売店が弊社にお問い合わせください。

点検・修理・ご相談・お問い合わせ先・サービスパーツ

ご連絡していただきたい内容

●製品名 ●品番 ●お買い上げ日 ●販売店 ●故障の状況を具体的に

修理に関するお問い合わせ

0120-350352

部品購入に関する
お問い合わせ

0587-22-5353

インターネット販売
Website* <PC>

www.apix-direct.jp

営業時間：(平日) 月曜日～金曜日

※祝祭日を除く

午前 10:00～11:30

午後 1:00～ 5:00

※混雑時には繋がりにくい場合があります。

繋がらない場合は下記番号におかけください。

予備回線：TEL.0587-38-5320

ご使用の回線(IP電話など)によっては、回線の混雑時に数分で切れる場合があります。



アロマパッド

専用アロマパッド3枚セット

品番 AAP-021

メーカー希望小売価格：550円(税込)

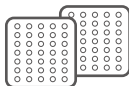

クリーニング
フィルター

専用クリーニングフィルター2枚セット

品番 ACF-006

メーカー希望小売価格：550円(税込)

※別途送料がかかる場合があります。

※インターネット販売は、PC、スマートフォン、携帯電話からもご利用頂けます。
(右の2次元コードを読み取ってアクセスすることも可能です。)



2次元コード