

Reizend
THE WIND OF EUROPE

取扱説明書

Operation Manual

保証書

この取扱説明書には保証書がついています。必ず記入をお受け下さい。

CERAMIC FAN HEATER

暖炉インテリアヒーター

品番 APH-206

- この度はお買い上げ頂きまして、誠にありがとうございます。
- この取扱説明書と保証書をよくお読みの上、正しくお使い下さい。
- お読みになった後も、すぐ見られる場所に大切に保管して下さい。
- 保証書はこの取扱説明書の裏表紙についていますので「お買上げ日・販売店名」等の記入を必ず確かめ、販売店からお受け取り下さい。

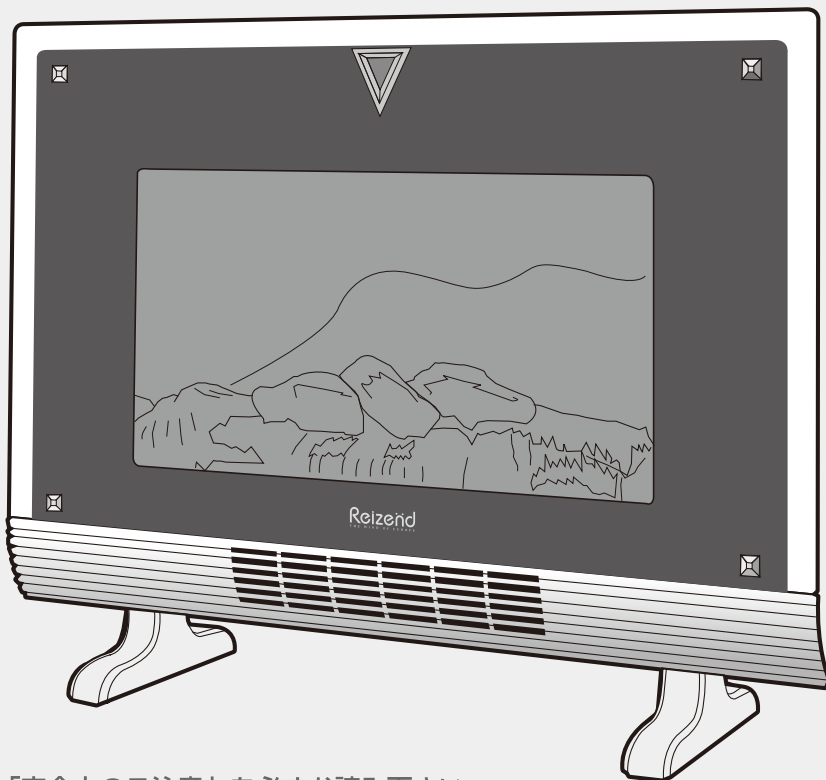

ご使用前に「安全上のご注意」を必ずお読み下さい。

この製品は日本国内でのみご使用になれます。

This appliance is designed for domestic use in Japan only and cannot be used in any other country.

●イラストと実際の商品は若干、異なる場合があります。



安全上のご注意



ご使用になる前に「安全上のご注意」をよくお読みの上、正しくお使い下さい。
以下の注意事項は、製品を安全に正しくお使いいただき、あなたや他の人々への
危害や損害を未然に防止するためのものです。

⚠ 危険 この表示を無視して誤った取扱いをすると、人が死亡または重傷を負うことがあり、かつその切迫の度合いが高い危害の程度を示しています。

⚠ 警告 この表示を無視して誤った取扱いをすると、人が死亡または重傷を負うことが想定される危害の程度を示しています。

⚠ 注意 この表示を無視して誤った取扱いをすると、人が損害を負うことが想定されるか、物的損害の発生が想定される危害・損害の程度を示しています。

図記号の例   記号は、禁止の行為であることを告げるものです。図の中や近傍に具体的な禁止内容(左図の場合は分解禁止)が描かれています。

  記号は、行為を強制したり指示したりする内容を告げるものです。図の中に具体的な指示内容(左図は電源プラグをコンセントから抜いて下さい)が描かれています。

⚠ 危険

吹風風出口や吸気口などの隙間に
ピンや針金等の異物を入れない。

感電する危険があります。

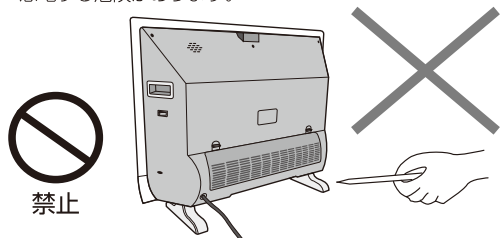

スプレー缶や石油ストーブ、火気厳禁
扱い物を本体の近くに置かない。

爆発や火災になります。

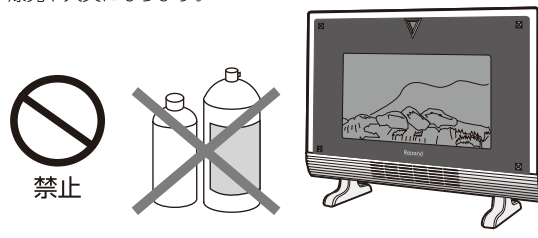

⚠ 警告

修理技術者以外は、絶対に分解したり、
改造したりしないで下さい。

発火したり、異常動作で、ケガや火傷をする
恐れがあります。

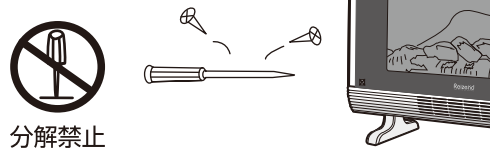

就寝中は使用しない。また、乳幼児や自分で温度調節
操作できない方の近くでは使用しない。

火傷や、低温やけどをする恐れがあります。



定格15A以上のコンセントを単独で使用する。
必ず100Vで使用する。

! タコ足配線などをしない
他の機器と併用すると、分岐コンセント部が
異常発熱して、発火する恐れがあります
15A以上のコンセント
100Vの電源

指示

電源コードを傷つけたり、破損したり加工したり
無理に曲げたり、引張ったり、たばねたりしない

! また、本体スタンドや重いものをコードの上に
乗せたり、挟み込んだりすると電源コードが
破損し、火災・感電の原因になります。

禁止

警告

浴室などの高温多湿で、水のかかる恐れのある場所では使用しない。また濡れた手で電源プラグや、通電部には絶対に触れないでください。



水濡れ禁止 水場使用禁止

漏電して感電や火災の原因になります。



禁止

漏電して感電や火災の原因になります。

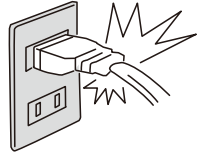

注意

接地面が不安定な場所に置いて使用しない。スタンドを取り付けずに使用しない。

転倒してガラスや部品が破損する恐れがあります。故障の原因になります。



禁止

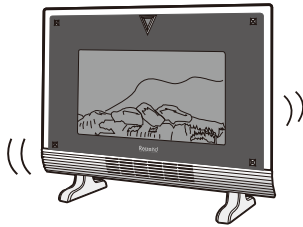

衣類やカーテンなどの可燃性のそばで使用しない。壁や窓、可燃性物質から30cm以上、離して使用する。

火災の恐れあり。



禁止

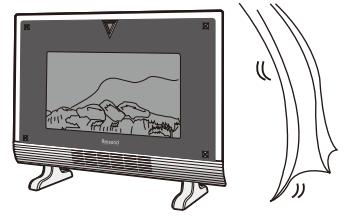

使用しない時は、電源プラグをコンセントから抜く。電源プラグを抜く時は、必ず先端部を持って抜いてください。



プラグをコンセントから抜く

絶縁劣化による漏電火災や、感電ショートの原因になります。

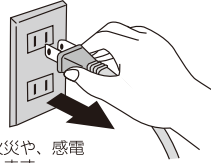

使用中や使用直後は、温風吹出口などの熱い部分に触れないでください。

ヤケドや低温ヤケドの原因になります。



接触禁止

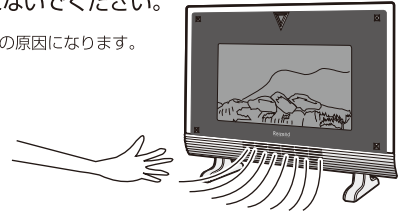

乾燥など他の用途には使用しないで下さい。

過熱して火災の原因になります。



禁止

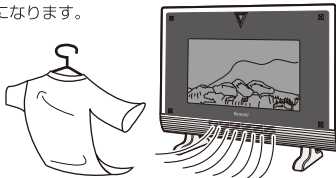

本体に水をかけないで下さい。

内部に水が入って漏電火災やショートの原因になります。



禁止

水がかかった場合は、直ちに使用を中止し、点検を受けてください。

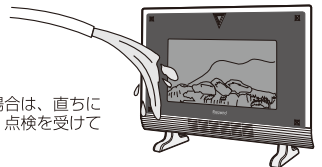

本体を激しく振ったりしないで下さい。内部の転倒OFFスイッチが揺れて、破損する恐れがあります。



禁止

故障や異常動作する恐れがあります。

犬やネコ、ペットの暖房として使用しないで下さい。本体を倒したり、コードを噛み、傷めたりすると大変危険です。



禁止

ペットの感電や、火災の恐れがあります。

長時間、同じところを暖め続けしないで下さい。



指示

ヤケドや低温ヤケドの原因になります。

おもちゃや見せ物として使用しない。



禁止

子どもが珍しがり、本体に乗って遊んだりしないよう注意して下さい。

暖房機以外の用途で使用しないで下さい。

各部の名称とはたらき

本体

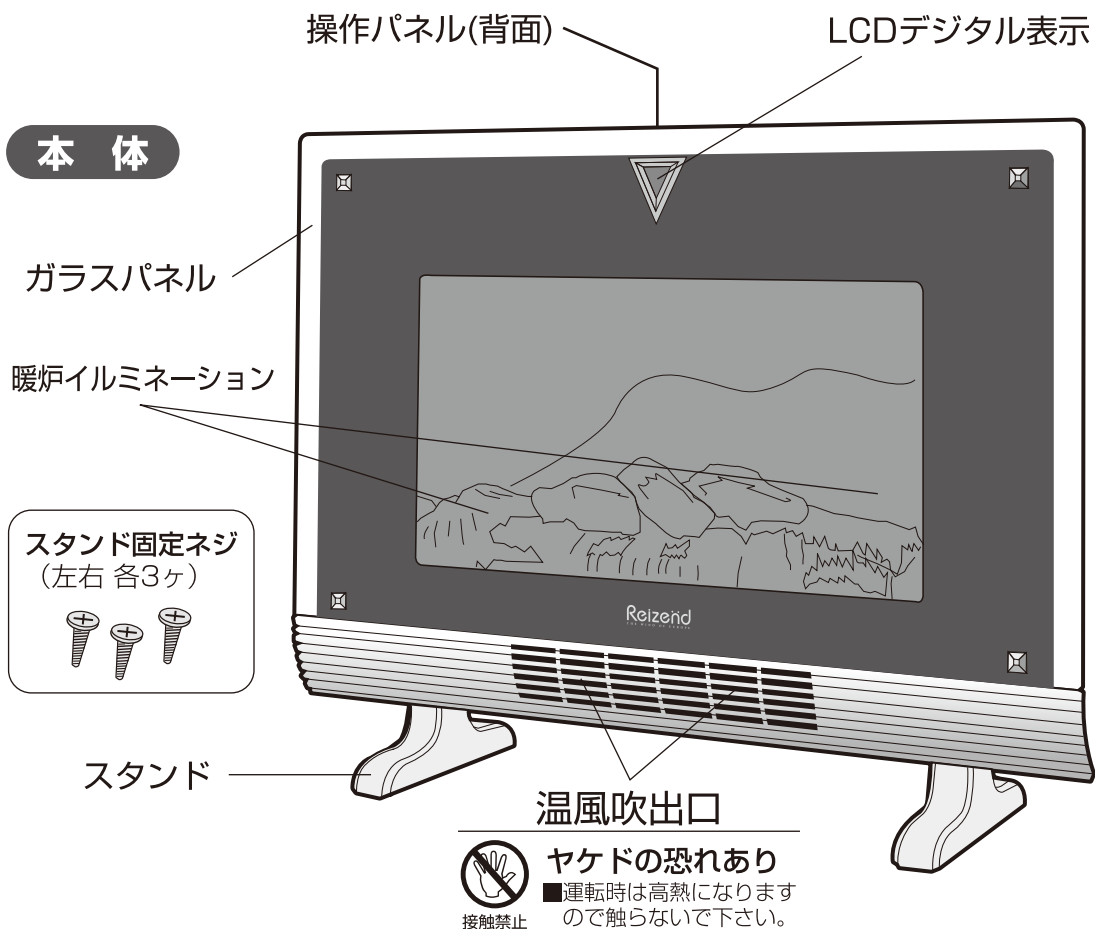

背面

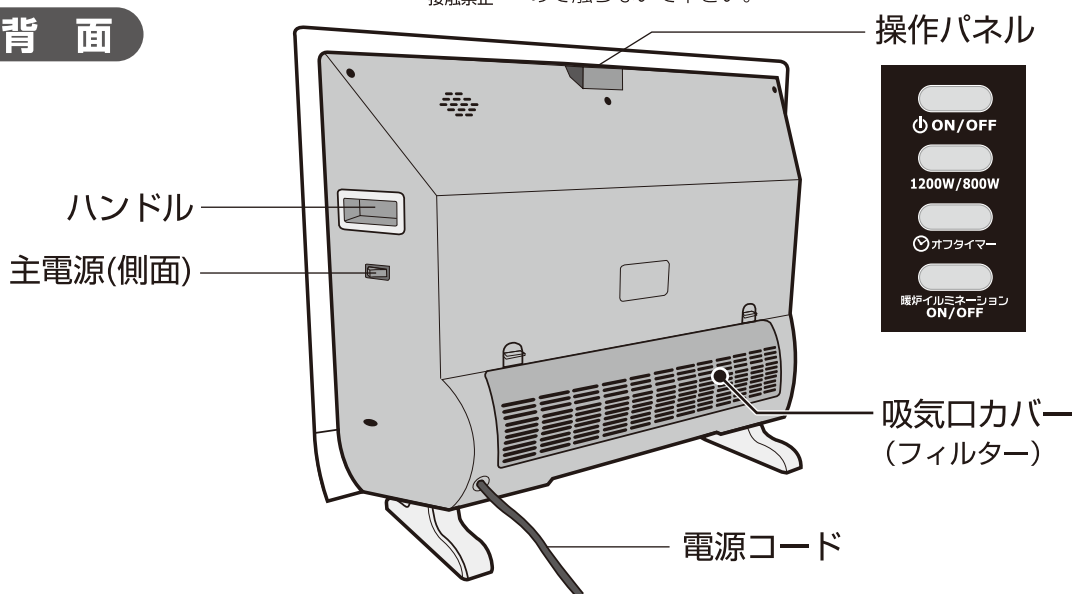

お使いになる前に



プラスドライバーが必要です。

スタンドの組立て順



注意 本体が重たいので、必ず2人以上で作業してください。
足や指などを挟まないよう十分に注意下さい。

1 本体にスタンドを取り付けます

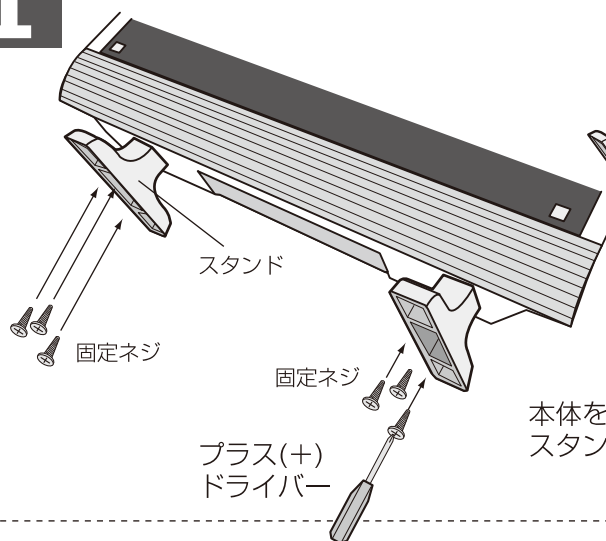

箱や発泡剤の上に置く

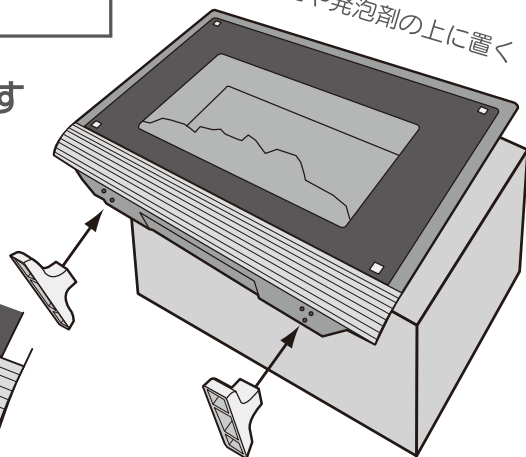

本体を安定した箱の上などに置いて、底面に
スタンド取付け穴、取付け位置を確認します。

2 ネジを回して、固定します

スタンドの取付け穴を通して、本体底面に
ネジを時計回しに回してしっかり固定します。

注意

ネジの締め付けがゆるいと、運転中に本体がぐらついて
転倒する恐れがありますので、しっかり固定されたこと
を確認してください。

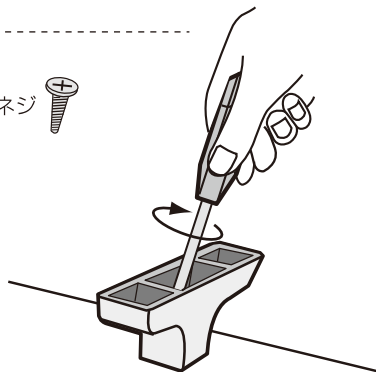

3 本体を正しい向きに直す

スタンドを取り付けたら、正しい向きに
本体を回転させて置きます。

スタンドに無理な力が掛からないよう、
本体を両手でしっかり支え、静かに
起こしてください。

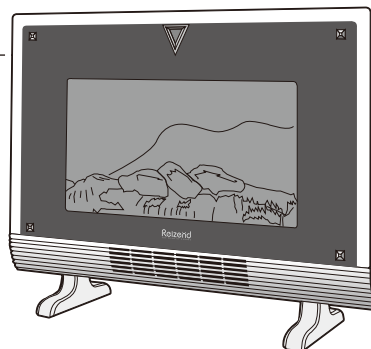

お使いになる前に

本体の設置場所について

- 本体前面、上側それぞれ1m以内、側面や背面50cm以内に可燃性のもの（カーテン・家具・書類・衣類など）が無いことを確認して下さい。
- 本体を水平ではない場所又は不安定な場所に置かないで下さい。

※注意

毛足の長いカーペットやじゅうたんで使用になる場合は、本体が安定せず、本体がぐらつくことがあります。また、畳やカーペットの変色・変形の原因になります。※必ず、床面の硬い安定した場所でお使い下さい。※引きずって移動したりしないで下さい。畳やフローリングに床面にキズが付きます。

設置基準

警告

- 乳幼児など、予測危険を理解できない人の単独使用は大変危険です。やむを得ず離れる時は電源を切り、電源プラグをコンセントから抜いて下さい。
- 就寝中は使用しないで下さい。火災の原因になります。

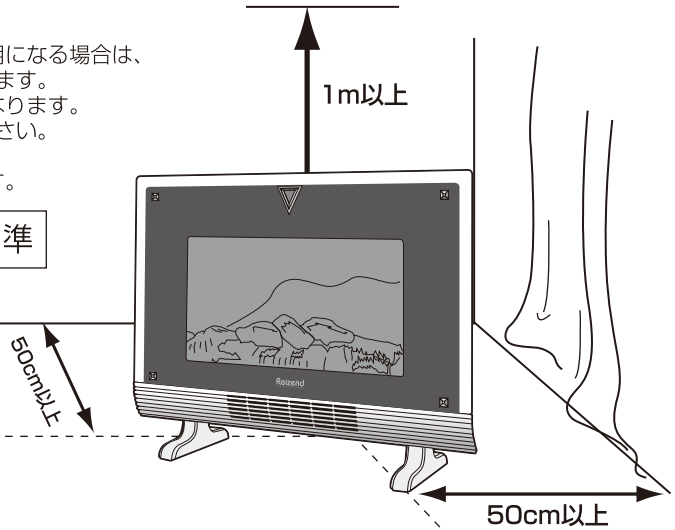

本製品の特徴

本製品は、暖炉イルミネーション等のインテリア性を重視した暖房機です。リビングなど広い空間全体を暖めるもの(主暖房)ではありません。

クリーンなセラミックPTCヒーター

電気だから、ガスや石油ストーブのように、燃焼ガスや排ガスを出さずお部屋の空気を汚しません。面倒な換気、給油なども必要がないので、手軽でクリーンな環境にも優しい暖房機です。

暖炉イルミネーションが心も暖める

備長炭の炭火のような、ほのかな明かりと、ゆらゆらとした炎の揺れが視覚効果により、まるで心まで癒してくれるかのよう。インテリア性を重視した、エンターテインメントな暖房機。

前面ワイドでも薄型、奥行き約23cm

暖炉イルミネーションを演出する前面は、ワイドで重厚感あるフェイスだが奥行きはわずか約23cmほど。壁際に置いても大きく場所を取らず、スタイリッシュな印象を与えます。

強化ガラス採用のフロントフレーム

イルミネーションを、よりクリアに本格演出するため、重厚な1枚板の強化ガラスを採用しました。こだわりのインテリアを豪華に演出します。

ご使用方法

1 主電源を入れます

本体側面の主電源をONにします。
ピッと電子音が鳴ります。

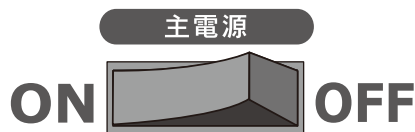

2 ON/OFFボタンを押します

電源ボタンを押して、電源を入れます。
暖炉イルミネーションのみで楽しみたい方は
そのままの状態でお使い下さい。

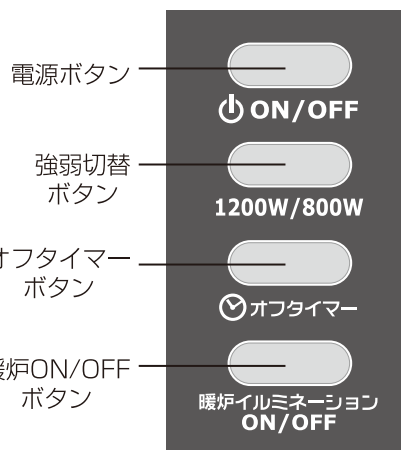

3 強(1200W)弱(800W)を設定する

強弱切替ボタンを押して、暖房を入れます。

4 オフタイマーを設定する

本体中央のデジタル表示を見ながら、オフ(切)タイマー
ボタンを押して、希望の切り時間に合わせます。

※押すごとに1時間(hr)→2時間(hr)→3時間(hr)・・・→12時間(hr)→0(連続)

暖炉イルミネーションが
必要ない
(暖房のみ運転)場合は・・・

暖炉ON/OFFボタンを押して切ります。

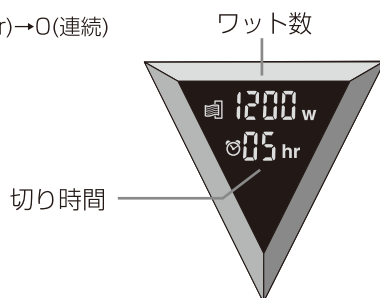

5 全停止する。電源を切る

運転中に電源ボタン押して電源を切ります。
しばらく(約10数秒間)放熱運転をしてから電源が切れます。

注意 ※主電源で、運転を停止させると、放熱運転せずに切れるのでやめてください。

しばらく使用しない時は、主電源を切り、電源プラグをコンセントから抜いてください。
誤動作や、お子様などが不注意で触れないように十分注意して下さい。

お手入れ

末永くお使い頂くためにシーズン終了時には必ずお手入れを行って下さい。
お手入れ1時間前に運転を停止して電源プラグを抜き、安全のため熱が十分に冷めてからお手入れを行って下さい。

本体のお手入れ

柔らかい布に中性洗剤をぬるま湯で薄めたものを浸してよく絞ってから、汚れを拭き取り、から拭きを行って下さい。



●化学ぞうきんを使う場合は、その注意書に従って下さい。

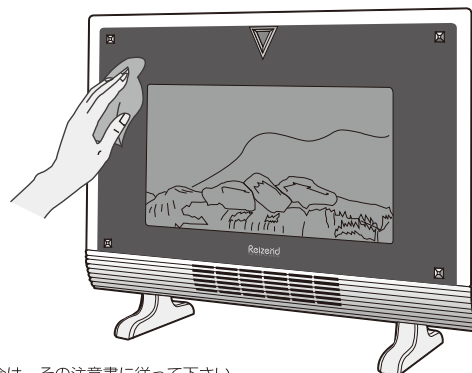

防埃フィルターのお手入れ

フィルターが目詰まりすると、安全装置が働き運転が停止したり、温風が出にくくなる事があります。
(1週間に1回程度、お手入れを行って下さい)

1 本体背面のフィルターカバーをつまみを押しながら、手前に引いて取りはずします。

2 掃除機で、フィルターのホコリを吸い取ります。

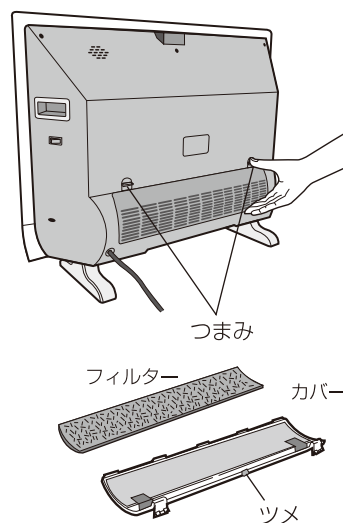

●汚れが取れにくい場合は、型が崩れない程度に軽く水洗いをして下さい。

3 下部のツメと上部のつまみを合わせながら、フィルターとカバーを本体に取り付けます。

●故障に原因になりますので、フィルターをはずしたまま使用しないで下さい。

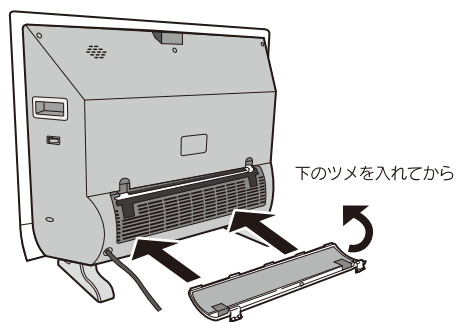

長期間使用しないとき(保管)

1. 本体のお手入れをする
2. 付属品を確かめて、本体をポリ袋に入れる。
3. お買上げ時の梱包箱に入れて保管する。

上手に保管して長持ち!

本体の保管

お手入れ後、長期間ご使用にならない時は、製品を完全に乾燥させた後、ポリ袋、箱などに入れて、直射日光の当たらない、湿気の少ないところに保管して下さい。
ご使用の際は、電源コードの傷、断線、安全スイッチの作動の可否を確かめて下さい。

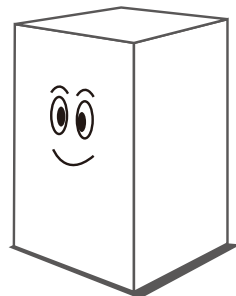

・ホコリは大敵!です。

ご注意

・保管する際、箱の上に重たい物や荷物を乗せないで下さい。
(本体が破損したり変形する原因になります。)

※なるべく、ご購入時の梱包箱やビニール袋を取っておきましょう

スタンド・スタンド固定ネジなどを紛失しないよう注意して下さい。

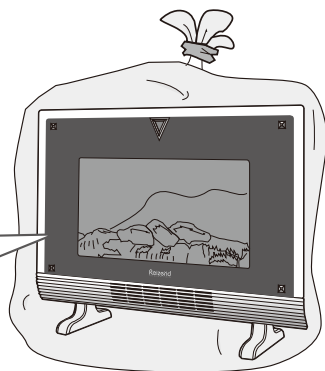

電球の取り替え方

電球が切れた場合は、弊社サービス部へお電話下さい。(0120-350352)
お取り寄せ後、下記のように電球の取り替えを行って下さい。

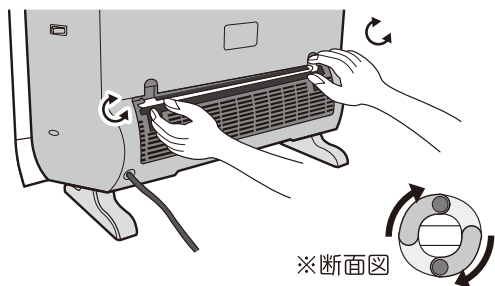

※断面図

- 1 本体背面のフィルターカバー取りはずします。
- 2 図の位置の蛍光灯の端を持ち、90度回転させます。
- 3 突起部を水平にして手前に引き出します。
- 4 新しい電球を、接続部へ水平に差し込む。
- 5 接続部内で90度回転させて、セットします。

※しっかりと接続されたか、確認してからお使い下さい。
※指定の電球以外は使用しないで下さい。
※電球の取扱いには十分注意して下さい。

故障かな？と思ったら

使用方法を間違えたり誤ると、次のような症状が起こり、故障と思われることがあります。お買い上げの販売店または、当社にご相談になる前に、下記の表でチェックしてください。

症 状	原 因	処 置 ・ 確 認
電源が見つからない 温風が出ない	電源プラグがコンセントに入っていない	正しくコンセントに差し込む。
	主電源が入っていない	主電源を入れてから、電源ボタンを押して運転して下さい。
	フィルターが目詰まりしている	お手入れを行って下さい。
	暖炉イルミネーションのみで運転している	強弱ボタンを押して、1200/800Wで運転させてください。

症 状	原 因	処 置 ・ 確 認
暖炉イルミネーションが点灯しない	電球が外れているか、電球が切れている場合があります。	当社へフリーコールへご連絡下さい。 0120-350-352

仕 様

本 体 サ イ ズ	約795(幅)×235(奥行)×620(高さ)mm
本 体 重 量	約14.3kg
定格電圧/定格周波数	AC100V 50/60Hz共用
消 費 電 力	(強)1200W/(弱)800W
電 源 コ ー ド	約2.0m
オ フ タ イ マ ー 時 間	1~12時間まで(1時間単位)
安 全 装 置	サーモスタット、転倒OFFスイッチ
材 質	●本体:ABS樹脂 ●前面:強化ガラス ●温風吹出口:アルミ
梱 包 箱 サ イ ズ	約880(幅)×230(奥行)×635(高さ)mm

※仕様は製品改良のため、予告なく変更することがあります。

アフターサービスについて

1.保証書

この取扱説明書には保証書が付いています。

保証書はお買上げの販売店で「販売店名・お買上げ日」等の記入をご確認のうえ、内容をよくお読みの後、大切に保管してください。保証期間はお買上げ日より1年間です。

2.修理を依頼される時

*保証期間中は

商品に保証書を添えてお買上げ販売店にご持参ください。

保証書の記載内容により無料修理致します。

*保証期間が過ぎている時は

お買上げの販売店にご相談ください。

※保証書に所定の記入や販売店の印章がなき場合、又は語句を書き替えられた場合は、無料修理を保証することはできませんのでご注意ください。

3.補修用性能部品の保有期間

この製品の補修用性能部品の保有期間は製造打切後6年間です。補修用性能部品とは、その製品の機能を維持するために必要な部品です。

4.アフターサービスについてご不明の場合

アフターサービスについてご不明の場合には、お買上げの販売店が弊社にお問い合わせください。

修理・ご相談・お問い合わせ先

ご連絡していただきたい内容

●品名

●型番

●お買上げ日

●故障の状況

できるだけ具体的に

※携帯電話・PHSからもご利用できます。

製品のお問い合わせ
アフターサービス等



0120 - 350352

営業時間：(平日)月曜日～金曜日 (午前10:00～11:30
※祝祭日を除く 午後1:00～5:00)

お願い

一度ご使用になった製品は、返品をお受けすることができませんのであらかじめご了承ください。ただし、あきらかに不備、不良と認められた製品につきましては、代替品と交換する準備がございます。その他の責は一切、お受けすることができませんのであらかじめご了承ください。

廃棄について

廃棄処分をされる場合は、お住まいの各自自治体の定めた指示に従い、処分してください。
地球環境保護のため、不法投棄は絶対にしないで下さい。