

BROIL TOASTER

## ブロイルトースター

品番

# ATS-120

## BROIL TOASTER

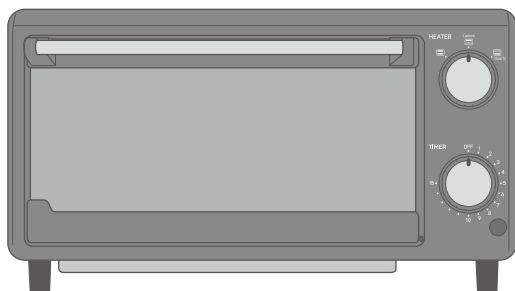

- この度は本製品をお買い上げ頂きまして誠にありがとうございます。
- この取扱説明書をよくお読みの上、正しくご使用ください。
- 取扱説明書及び、保証書は大切に保管しいつでも見られるようにしてください。
- ご使用前に「安全上のご注意」を必ずお読みください。

安全上のご注意	1-2
各部のなまえ	3
ご使用前に	4
ご使用方法	5-6
調理の目安	7
お手入れ	8
故障かな?と思ったら・仕様	9
アフターサービス	10
保証書	裏表紙

### 保証書付

この取扱説明書（裏表紙）には保証書がついています。必ず捺印をお受けください。

この製品は日本国内でのみご使用になれます。

This appliance is designed for domestic use in Japan only and can not be used in any other country.

# 安全上のご注意

必ずお守りください!

ご使用になる前に「安全上のご注意」をよくお読みの上、正しくお使いください。

以下の注意事項は、製品を安全に正しくお使いいただき、あなたや他の人々への危害や損害を未然に防止するためのものです。また、注意事項は危険や損害の大きさや切迫の程度を明示するために、誤った取扱いをすることにより生じることが想定される内容を「警告」「注意」の2つに区分しています。いずれも安全に関する重要な内容ですので、必ずお守りください。

 **警告** この表示を無視して誤った取扱いをすると、人が死亡または重傷を負うことが想定される危害の程度を示しています。

 **注意** この表示を無視して誤った取扱いをすると、人が損害を負うことが想定されるか物的損害の発生が想定される危害・損害の程度を示しています。

図記号の例



記号は、禁止の行為であることを告げるものです。図の中や近傍に具体的な禁止内容(左図の場合は分解禁止)が描かれています。



記号は、行為を強制したり指示したりする内容を告げるものです。図の中に具体的な指示内容(左図は電源プラグをコンセントから抜いてください)が描かれています。

## 警告



禁止

- 本製品の隙間にピンや針金等の異物を入れないでください。  
感電・ショートする恐れがあります。
- 修理技術者以外の方が本製品を分解したり、修理したりすることは絶対にしないでください。  
発火したり、異常動作でケガをする恐れがあります。
- スプレー缶や石油ストーブ、燃料缶などの火気厳禁扱い物を本体の近くに置かないでください。  
爆発・火災の原因になります。
- 他の器具とコンセントを併用して使用しないでください。  
他の器具とたこ足配線と併用すると、分岐コンセント部が異常発熱し、火災の原因になります。
- 付属の受皿に油を入れて使用しないでください。  
火災の原因になります。
- 本体に水をかけないでください。水のかかる恐れのある場所では使用しないでください。  
漏電して感電・ショートなどの原因になります。
- 海外では使用しないでください。  
日本国内のAC100V電源以外で使用すると、感電・火災の原因になります。
- 電源は交流100Vで定格15A以上のコンセントを単独でご使用ください。  
感電・火災の原因になります。他の器具と併用すると、分岐コンセント部分が異常発熱して発火することがあります。
- 小さなお子様だけで使わせたり、幼児の手の届くところでは使用しないでください。  
ヤケド・感電・ケガの恐れがあります。
- 電源コードを傷つけたり、破損させたり、加工したり、無理に曲げたり、引張ったりたばねたりしないでください。  
また、重いものをコードの上に載せたり、挟み込んだりすると電源コードが破損し、火災・感電の原因になります。
- 電源コードや電源プラグが傷んでいたり、コンセントの差し込みがゆるいときは使用しないでください。  
感電・ショート・発火の原因になります。



プラグを抜く

- お手入れするときや、長時間使用しない場合は必ず電源プラグをコンセントから抜いてください。また、ぬれた手で抜き差ししないでください。  
感電・ショート・ケガの原因になります。

## ⚠ 注意



禁止

- **ベンジン、シンナーで拭いたり、殺虫剤をかけないでください。**  
感電・引火の恐れがあります。
- **水平でない場所や不安定な場所に置かないでください。**  
故障・事故・ケガの原因になります。
- **パンくずトレイは必ず取り付けて使用してください。**  
取り外したまま使用すると、火災の原因になります。
- **調理物が発煙、発火した場合はすぐにタイマーを切り、電源プラグを抜いて炎が消えるまでガラスドアを開けずにしばらく待ってください。**  
炎が消えた後も、ガラスドアを開けると空気が入り、再度発火することがありますので十分注意して下さい。また、ガラスが割れる恐れがありますので、水はかけないでください。
- **使用後は本体が冷めてから、必ずお手入れをおこなってください。**  
調理くずや油分が残ったまま調理をすると、発煙・発火の恐れがあります。
- **使用中や使用直後は金属部やガラスドアにふれないでください。**  
高温になっているのでヤケドする恐れがあります。
- **調理以外の目的で使用しないでください。**  
火災・ヤケドの原因になります。
- **空焼きはしないでください。**  
故障の原因になります。
- **生肉・魚やフライなどを直接焼かないでください。**  
また、フライなどの油の出るものを受皿なしで加熱しないでください。  
調理物の油が落ち、発火する原因になります。アルミホイルを使用しても油が漏れることもあるので必ず受皿にのせてください。
- **使用中は本体から離れないでください。**  
加熱しすぎると、調理物がこげたり、発火する恐れがあります。必ず調理物の様子を見ながら使用してください。
- **壁や家具の近くで使用しないでください。**  
本体の熱によって壁面や天井面、家具等を傷め、変色・変形の原因になります。
- **本体の上に物を載せたり、本体の隙間に物を入れないでください。**  
本体や物の変形・変質し、火災の原因になります。
- **缶詰や瓶詰などを直接加熱しないでください。**  
破裂したり赤熱してヤケド・ケガをする恐れがあります。
- **正常に運転しなくなった場合は、直ちに運転を停止して電源プラグを抜き弊社アフターサービスにご連絡ください。**  
そのまま運転を続けると、発火して火災等の原因になります。
- **本製品は室内用及び家庭用です。屋外や業務目的で使用しないでください。**  
故障の原因になります。



プラグを抜く

- **電源プラグを抜くときは、電源コードを持たずに必ず先端のプラグを持って引き抜いてください。電源プラグのホコリなどは定期的に取り除いてください。**  
感電・ショートして発火する原因になります。

# 各部のなまえ

## 本体

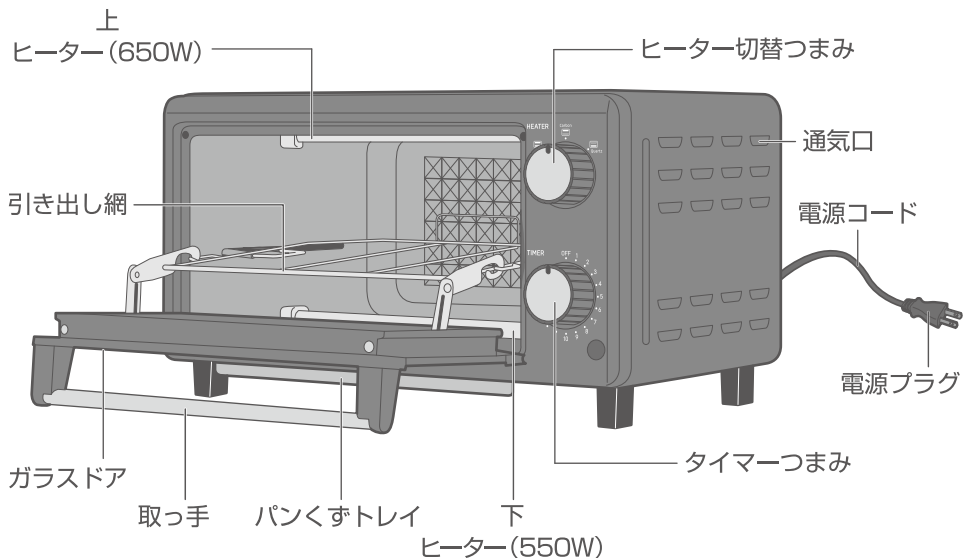

## 付属品

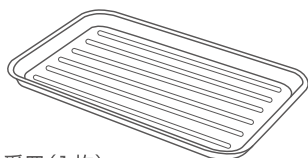

受皿(1枚)

※焼き網から落ちる可能性のあるものや油や水分が出る食材を焼くときに必ず使用してください。  
※受皿は加熱の際、熱によって反ることがありますが使用上の問題はありません。

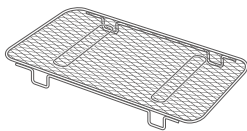

受皿用焼き網

※揚げ物の温め直しや、ノンフライ料理に受皿と併用して使用するとカラッと仕上がります。  
※変形防止のための凹み加工がありますが使用上は問題ありません。

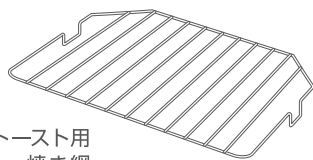

トースト用  
焼き網

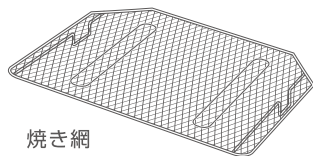

焼き網

※変形防止のための凹み加工がありますが使用上は問題ありません。

## サーモスタットについて

本製品には過熱を防ぐための調節装置(サーモスタット)が組み込まれています。調理中にヒーターが自動で点いたり消えたりしますが、故障ではありません。

※サーモスタットが組み込まれていても、調理物が焦げたり発火したりすることがありますので、使用中は本体から離れないでください。  
※連続で使用する場合は過熱によりサーモスタットが作動する回数が増えるため、調理時間が長くなる場合があります。

# ご使用前に

## 各部品を引き出し網にセットする

### トースト用焼き網または焼き網

- 両サイドのつめを引き出し網の穴に差し込み、2つの網が密着するようセットします。

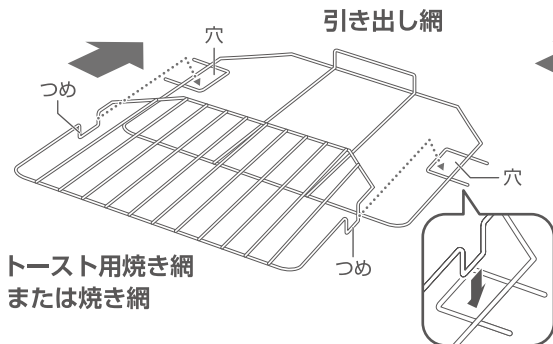

### 受皿

- 受皿を引き出し網にセットする。

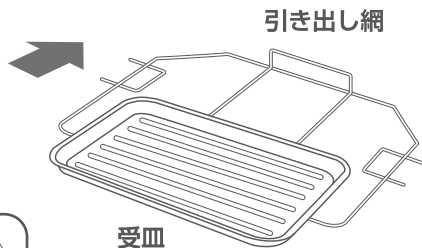

調理物や調理方法に合わせて、使い分けてセットしてください。

### トースト用焼き網

トーストやパンの温め直しに適しています。

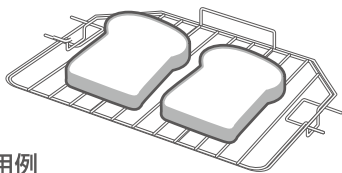

#### 使用例

トースト、ロールパンなど

### 焼き網

油や水分がほとんど出ない食材に適しています。

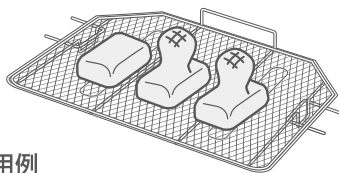

#### 使用例

もち、焼き芋など

### 受皿

耐熱皿での調理や具材が落ちやすい食材に適しています。

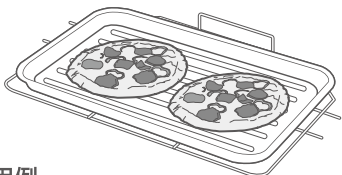

#### 使用例

ピザ、グラタンなど

### 受皿 + 受皿用焼き網

多くの油や水分が出る食材に適しています。

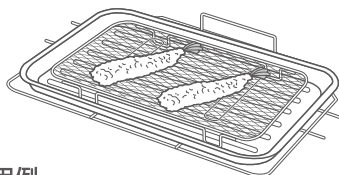

#### 使用例

肉、魚、揚げ物の温め直し、ノンフライ料理など

# ご使用方法

- はじめてご使用になる時は、においや煙が出ることがありますが、故障ではありません。ご使用にともない、においや煙は出なくなります。においや煙が気になる場合は、十分に換気をおこなってください。
- ご使用になる前に、受皿、各焼き網を台所用中性洗剤でよく洗い乾かしてからご使用ください。

## 使用場所について

- 本製品を設置する際、右図に記載した距離は最低限とってください。
- 設置する際は、前面と側面片側一方は必ず開放してください。
- 熱による変形・変色・火災を防ぐために壁や家具(特に熱に弱い樹脂製品)から距離を離して設置してください。
- 胸よりも高い位置に本体を設置しないでください。取り出す時、ドアに手が触れてヤケドする恐れがあります。

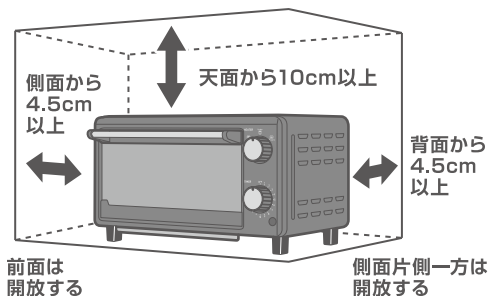

## 1. 調理物をセットする

- 各焼き網の上にセットする場合、中央に寄せて置いてください。(片寄ると焼き具合にムラが発生します)
- 受皿に載せて焼く場合、なるべく均等に配置してください。(重さがばらつくと、過熱により受皿が反る場合があります)

### セット時の注意

- ※空焼きはしないでください。故障の原因になります。
- ※紙やプラスチックなどの熱に弱い容器を入れないでください。
- ※アルミホイルをバンクすトレイに敷かないでください。

焼き網

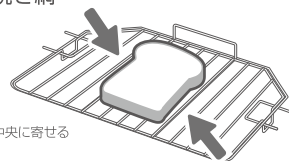

中央に寄せる

受皿

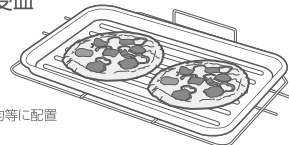

均等に配置

## 2. 電源プラグをコンセントに差し込む



- タイマーつまみを「切」の位置にしておいてください。
- 電源プラグはコンセントの奥まで確実に差し込んでください。



# ご使用方法 (つづき)

## 3. ヒーター切替つまみを合わせる

- つまみの位置を合わせる際は  
ずれないように確実に合わせてください。

	上下ヒーター
Carbon 	上ヒーターのみ
 Quartz	下ヒーターのみ

設定したいヒーターの  
●部分にしっかりとずれない  
ように合わせる。

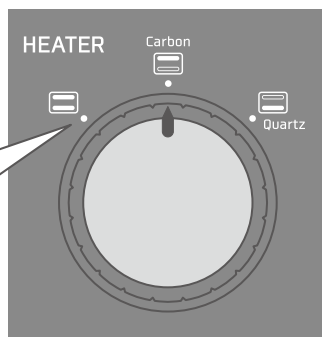

### 使用時の注意

本体の天面に受皿や熱に弱い容器などを置いたまま調理しないでください。

## 4. タイマーつまみを合わせる

- 1目盛りは約1分です。
- 「5」以下に合わせる時は「6」以上回してから戻してください。
- 途中で切りたい時は「OFF」に戻してください。

### 使用時の現象と注意

- ※調理物の水分が水蒸気となって出ることがあります。
- ※必要以上に長時間連続使用しないでください。
- ※タイマーつまみを固定したり、必要以上に回しすぎたりしないでください。調理物が発火する恐れがあります。

5以下に合わせる時は  
6以上まわして戻す。

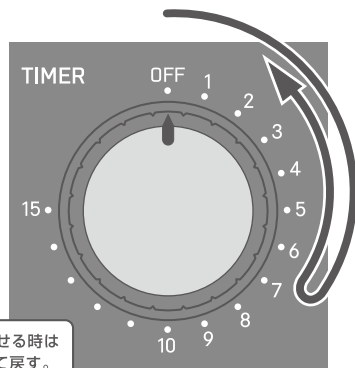

## 5. 調理物を庫内から取り出す

- タイマーつまみが「OFF」まで戻ると、“チーン”と音が鳴ります。
- 受皿や調理物、庫内の部品が高温になっていますので  
市販のミトンなどを使用して調理物を取り出してください。
- ご使用後は電源プラグをコンセントから抜いてください。

### 取り出し時の現象と注意

- ※調理物を取り出す時は、受皿や調理物などが高温になっていますので、十分に注意してください。
- ※ガラスドアを勢いよく開けないでください。  
調理物が滑り出る恐れがあります。
- ※タイマーは切れた後もしばらく“ジー”と音がかかりますが  
故障ではありません。

ミトンなどを使う

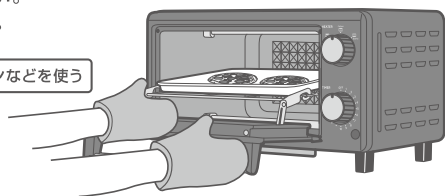

# 調理の目安

下記の表は調理物を上下ヒーターで焼いたときの出来上がる時間の目安です。

※調理時間は初回の目安です。材料の温度・種類・量・室温などで異なりますので、でき具合を見ながら調節してください。

調理物	数量	調理時間	調理ポイント
 トースト	2枚	2～3分	<ul style="list-style-type: none"> <li>●引き出し網にトースト用焼き網を設置してください。</li> <li>●5枚切りを2枚焼きした場合です。</li> <li>●1枚焼きの場合は調理時間を少し短めに設定してください。</li> <li>●連続して食パンを焼いた場合、2回目以降は初回よりも早く焼けます。</li> <li>●厚切りの食パンは、上面が若干濃く焼けます。</li> <li>●内部があたたまっていない場合は、しばらく置いておくと、庫内の余熱であたたまります。</li> </ul>
 切りもち	4個	4～6分	<ul style="list-style-type: none"> <li>●引き出し網に焼き網を設置してください。</li> <li>●一般的な切りもちを4個焼きした場合です。</li> <li>●内部があたたまっていない場合は、しばらく置いておくと、庫内の余熱であたたまります。</li> <li>●隣のもちとひっつき、取り出しにくくなる場合があります。ヤケドなどに十分気をつけてください。</li> </ul>
 チルドピザ	1枚	3分30秒 ～ 4分	<ul style="list-style-type: none"> <li>●引き出し網の上に受皿を設置し、その上に載せて焼いてください。</li> <li>●直径約14.5cmのチルドピザを1枚焼きした場合です。</li> <li>●油が多く落ちそうな場合は、受皿にアルミホイルを載せるとお手入れが簡単です。</li> <li>●内部があたたまっていない場合は、しばらく置いておくと、庫内の余熱であたたまります。</li> </ul>
 サケのホイル焼き	1包	8～11分	<ul style="list-style-type: none"> <li>●サケの切り身をアルミホイルで包んだ場合です。</li> <li>●アルミホイルで包んだ後、受皿にのせると、次に調理する物においが移りません。</li> <li>●焦げるのを防ぐため、調理時間を短めに設定し焼き色を見ながら調理してください。</li> <li>●加熱中はアルミホイルがヒーターに接触しないように注意してください。アルミホイルが溶けてヒーターに付着すると、故障の原因になります。</li> </ul>

## ヒーター切替つまみについて

●調理物のあたためなどは、下ヒーターに設定し、ご使用ください。

※下ヒーターでも加熱しすぎると焦げる場合がありますのでご注意ください

●上下ヒーターで焼きが足らず再加熱する場合は、焼きすぎを防ぐため、片方のヒーターに設定して調節することをおすすめします。



**注意**

・電子レンジ専用の冷凍食品は使用しないでください。

発火する恐れがあります。

・冷凍食品のパッケージ記載の調理時間より長くかかることがあります。

温度調節機能により多少のずれがあります。焼き色を見ながら調節してください。



# お手入れ

庫内が汚れているとサーモスタットが早くはたらき、焼け具合が悪くなることがあります。  
お手入れはこまめにおこなってください。

## 1. 本体表面・庫内 / 受皿・焼き網のお手入れ

- 本体表面・庫内の汚れがひどい時は、うすめた台所用中性洗剤（食器用）をしみ込ませた柔らかい布をよくしぼってふいてから、乾いた布で空ぶきしてください。
- みがき粉・たわしなどは表面に傷を付けるので使用しないでください。
- 転倒しないように、しっかりもう片方の手で押さえながらふいてください。
- 受皿・各焼き網は、台所用中性洗剤でよく洗い、乾かしてください。

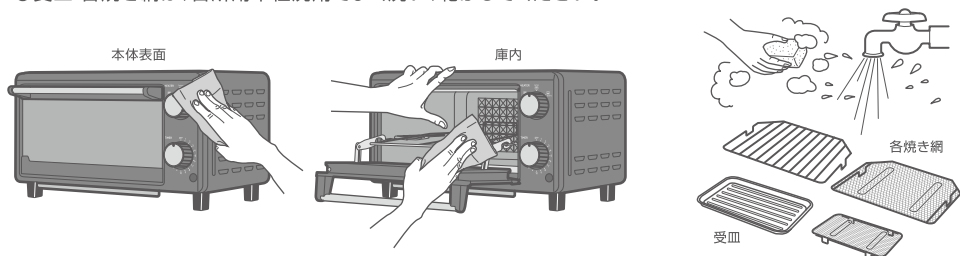

## 2. パンくずトレイのお手入れ

- まずはパンくずトレイを本体の手前に引いて取り出し、落ちたくずを捨ててください。
- 本体表面・庫内と同じように、うすめた台所用中性洗剤（食器用）をしみ込ませた柔らかい布をよくしぼってふいてから、乾いた布で空ぶきしてください。
- パンくずトレイに調理くずが残っていると、焼きむらの原因になるのでしっかりふきとり、きれいな状態を保ってください。
- 取り付けるときは、パンくずトレイをしっかり奥まで入れてください。

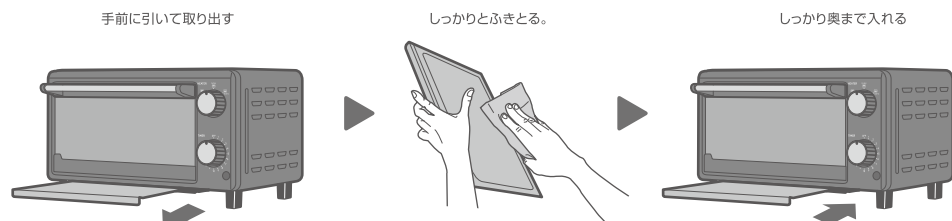

### ⚠ 注意

- 必ず電源プラグをコンセントから抜き、本体が十分冷めたことを確認してからお手入れしてください。
- ベンジン・シンナー・みがき粉・たわし・ナイロンたわしは使わないでください。
- お手入れ時にヒーター管の表面を傷つけたり、素手で触らないようにしてください。
- ガラスドアを傷つけないでください。（傷をつけると割れやすくなります）
- 受皿は汚れたままや、水に浸したまま放置しないでください。
- 焼き網はサビが発生しないように、水分をしっかりふきとってください。

# 故障かな?と思ったら...

誤った使用方法やお使いの環境などによって、次のような症状が発生することがあります  
下記の表で不具合内容をご確認いただき、症状が変わらない場合はお買い上げの販売店  
または弊社アフターサービスまでお問い合わせください。

症 状	原 因	処 置・ 確 認
電源が入らない	電源プラグがコンセントに差し込まれていませんか？	電源プラグを正しく差し込んでください。
	ご家庭のブレーカーが落ちていませんか？	100V 15A以上のコンセントを単独で使用し タコ足配線はしないでください。
調理物が加熱されない (ヒーターが発熱しない)	タイマーつまみがOFFのままになっていませんか？	タイマーをセットしてください。
	サーモスタットがはたらいています。	庫内が冷めてから再度電源を入れてください。
ヒーターが途中で切れる/ ヒーターが点いたり 消えたりする	異常ではありません。 このオーブントースターには、サーモスタット（温度調節器）がついています。 調理の途中に自動的にヒーターが点いたり消えたりしながら調理を続けます。 連続で使用するときは、サーモスタットがはたらき、ヒーターが点いたり消えたりする 回数が増えるため、調理時間が長くなることがあります。 様子を見ながら調理時間を調節してください。	
使用中に「カチッ」と キシミ音がする	ヒーターの熱膨張によるものです。	故障ではありませんのでそのままご使用 ください。

上記内容を確認した上で解決できなかった場合は、お買い上げの販売店、もしくは弊社アフターサービスまでご連絡ください。（商品の不具合状況をできるだけ具体的にお伝えください。）

## 仕 様

電 源	AC100V 50/60Hz	質 量	約3.6kg(受皿、各焼き網除く)
消 費 電 力	1200W	ヒーター切替	上下1200W 上650W 下550W
外 形 寸 法	約幅376×奥行310×高さ212(mm)	タイマー	15分計タイマー(報知音つき)
電源コード長さ	約1.2(m)	付 属 品	受皿、受皿用焼き網 トースト用焼き網、焼き網

※製品仕様および外観は改良のため、予告なく変更することがあります。

# アフターサービス

アフターサービスについてご不明の場合は、お買い上げの販売店、または弊社までお問い合わせください。

## 1.修理を依頼される時

- \*保証期間中は、商品に保証書を添えてお買い上げ販売店にご持参、または弊社にご連絡ください。保証書の記載内容により無料修理致します。
- \*保証期間が過ぎている時は、弊社にご連絡、ご相談ください。
- \*保証書に所定の記入や販売店の印章がなき場合、または語句を書き替えられた場合は、無料修理を保証することはできませんのでご注意ください。

## 2.補修用性能部品の保有期間

- \*この製品の補修用性能部品の保有期間は製造打切後5年間です。補修用性能部品とは、その製品の機能を維持するために必要な部品です。

## 3.保証書について

- \*保証書は必ず「お買い上げ日・販売店名」などの記入をお確かめの上、内容をよくお読みの後、大切に保管してください。
- \*保証期間はお買い上げ日から1年間です。

## 点検・修理・ご相談・お問い合わせ先

ご連絡していただきたい内容 ●品名 ●品番 ●お買い上げ日 ●販売店 ●故障の状況を具体的に

製品・修理に関するお問い合わせ  
アフターサービス等

0120-350352

部品・消耗品購入に関する  
お問い合わせ

0587-22-5353

営業時間：（平日）月曜日～金曜日 ※祝祭日を除く ※混雑時には繋がりにくい場合があります。つながらない場合は下記番号におかけください。  
午前10：00～11：30 午後 1：00～5：00 予備回線：TEL.0587-38-5320

ご使用の回線（IP電話など）によっては、回線の混雑時に数分で切れる場合があります。

部品購入ご希望の方はこちらにアクセス



<http://www.apix-direct.jp/>  
アピックスインターナショナルダイレクトショップ



2次元コード

## 廃棄について

廃棄処分をされる場合はお住まいの各自治体の定めた指示に従い、処分してください。  
地球環境保護のため、不法投棄は絶対にしないでください。