

取扱説明書

DESK HEATER

デスクヒーター

品番

ADH-188

- この度はお買い上げ頂きまして、誠にありがとうございます。
- この取扱説明書をよくお読みになり、正しくお使いください。
- 取扱説明書及び、保証書は大切に保管してください。
- ご使用前に「安全上のご注意」を必ずお読みください。

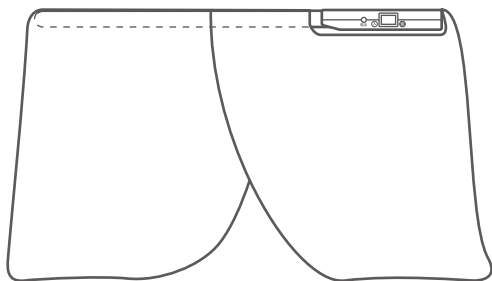

安全上のご注意	1-2
各部のなまえ	3
取り付けかた	4
ご使用方法	4
お手入れと保管について	5
故障かな?と思ったら	5
製品仕様	5
アフターサービス	6
保証書	裏表紙

保証書付

この取扱説明書（裏表紙）には保証書がついています。必ず捺印をお受けください。

この製品は日本国内でのみご使用になれます。

This appliance is designed for domestic use in Japan only and can not be used in any other country.

安全上のご注意

必ずお守りください!

ご使用になる前に「安全上のご注意」をよくお読みの上、正しくお使いください。

以下の注意事項は、製品を安全に正しくお使いいただき、あなたや他の人々への危害や損害を未然に防止するためのものです。また、注意事項は危険や損害の大きさと切迫の程度を明示するために誤った取扱いをすることにより生じることが想定される内容を「警告」「注意」の2つに区分しています。いずれも安全に関する重要な内容ですので、必ずお守りください。

警告 この表示を無視して誤った取扱いをすると、人が死亡または重傷を負うことが想定される危害の程度を示しています。

注意 この表示を無視して誤った取扱いをすると、人が損害を負うことが想定されるか物的損害の発生が想定される危害・損害の程度を示しています。

警告

- 修理技術者以外は、絶対に分解したり、改造したりしないでください。

発火したり、異常動作でケガをする恐れがあります。

- 低温ヤケドや脱水症状の恐れがあります。次のような方がご使用の場合特に注意してください。

・お子様、お年寄り、ご病人、皮膚感覚の弱い方
・眠気を誘う薬（睡眠薬、かぜ薬）などを服用された方
・深酒をした方、疲労の激しい方

比較的低い温度（40℃～60℃）でも、長時間皮膚の同じ箇所を温め続けると、熱い・痛いなどの自覚症状がなくても低温ヤケドの恐れがあります。

厚手の衣類を着用して使うことをおすすめします。居眠りをしない様、注意してください。また、こまめに水分を取る、時々体を動かすなど、注意してご使用ください。

- 交流100V以外では使用しないでください。

異常発熱して、火災の原因になります。

- 電源コードを傷つけたり、破損したり、加工したり、無理に曲げたり、引張ったりたばねたりしないでください。

重いものをコードの上に寄せたり挟み込んだりすると、電源コードが破損し、火災・感電の原因になります。

- コードや電源プラグが傷んでいたり、コンセントの差し込みがゆるいときは使用しないでください。

感電・ショート・発火の原因になります。

- 衣類やタオルなどの乾燥には使用しないでください。

火災の原因になります。

- スプレー缶や石油ストーブ、火気厳禁扱い物を本体の近くに置かないでください。

爆発・火災の恐れがあります。

- ヒーター部やコントローラー部のすき間に、針やピンを差し込まないでください。

感電する恐れがあります。

- 就寝用として使用したり、乳幼児や自分で温度調節できない方の単独運転はしないでください。

低温ヤケドや脱水症状を起こす恐れがあります。



禁止



プラグを抜く

- お手入れするときや、長時間使用しない場合は必ず電源プラグをコンセントから抜いてください。また、ぬれた手で抜き差ししないでください。

感電・ショート・ケガの原因になります。

⚠ 注意



禁止

- 犬や猫などのペットの暖房用に使用しないでください。
ペットが本体やコードを傷め、火災の原因になります。
- 本体を濡らしたり、濡れた場所で使用しないでください。
感電の恐れがあります。
- 本体を落としたり、圧力をかけたり、強い衝撃を与えないでください。
ヒーターの断線や、寿命が短くなるなどの故障の原因になります。
- 引き出しの中に熱に弱いものを入れておかないでください。
変形・変色したり、溶けたりする恐れがあります。
- 本体単体で使用したり、床に敷いたり、上に乗ったりしないでください。
ヤケド・感電・ショート・発煙・発火の原因になります。
- 立てたり、足にはさみ込んで使用しないでください。
ヤケド・故障の原因になります。
- 他の暖房器具と併用しないでください。
故障・変形等の原因になります。
- 電源プラグのホコリなどは定期的に取り除いてください。
発火の原因になります。
- 本体をひもなどで吊したり、柱に立てかけて使用しないでください。
落下して、事故・故障・ケガの原因になります。
- 使用中・使用後は直接ヒーター部に触れないでください。
ヤケドの原因になります。
- 使用時は椅子のキャスターなどで電源コードを踏まないようにしてください。
コードの被覆が傷み、火災等の原因になります。
- 無垢材が使用されている部位には取り付けしないでください。
熱収縮により、ひび割れ・反り・変形などの原因になります。
- 本製品は室内用及び家庭用です。屋外や業務目的で使用しないでください。
故障の原因になります。
- 動かなくなったり、異常が生じた場合は直ちに使用を中止してください。
感電・漏電・ショートする恐れがあります。電源プラグを抜いて、弊社アフターサービスまでご連絡ください。
- 7A以下の延長コード・分岐コードは使用しないでください。また、7A以上の延長コードをご使用の場合でも、タコ足配線はしないでください。
発煙・発火の原因になります。
- 外出時やお手入れの際は、必ず電源を切って電源プラグをコンセントから抜いてください。
感電・ショート・火災の原因になります。



プラグを抜く

- 電源プラグを抜くときは、コードを持たずに必ず先端のプラグを持って引き抜いてください。
感電・ショート・発火の原因になります。

各部のなまえ

コントローラー部



電源を入れると自動的に「切り忘れ防止タイマー」がスタートします。
3時間経過すると、タイマーが働いて通電が止まり、「電源ランプ」が点滅してお知らせします。
通電が止まった後も続けてご使用になる時は、一度電源を切ってから再度電源を入れ直してください。
さらに3時間ご使用いただけます。

表側（本体）

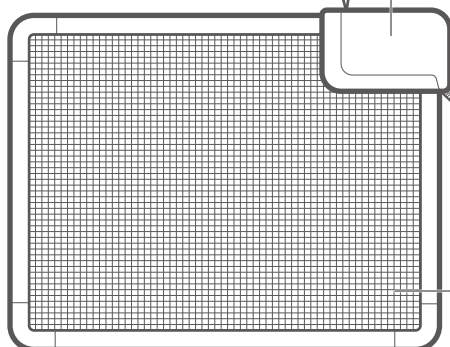

コントローラー部

電源プラグ

電源コード

ヒーター部

カバー

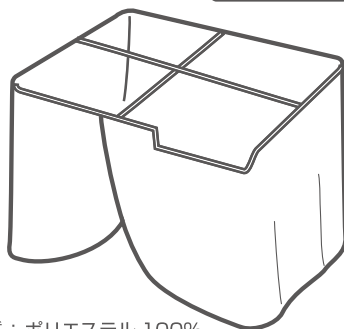

材質：ポリエステル 100%

裏側（本体）

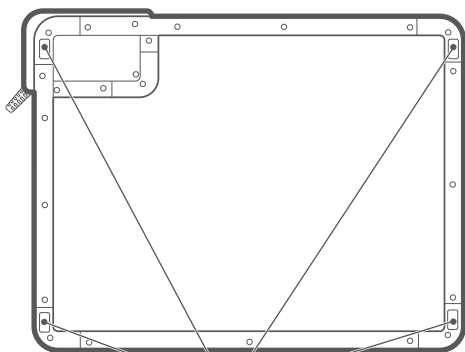

マグネット(4カ所)

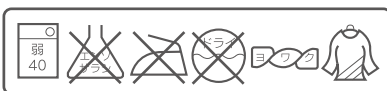

洗濯機で洗えますが、メッシュ部は摩擦に弱いので、洗濯ネットなどをお使いください。
洗ったあとは日陰でよく自然乾燥させてからお使いください。乾燥機はご使用できません。

付属品



固定金具用ビス
(4個)



固定金具(4個)

※実物とイラストは異なる場合があります。

取り付けかた

1. マグネットがくっつく場所に取り付け

■ 天板や引き出しの裏側に取り付けます。

- ① 矢印方向にマグネットを貼付ければ、簡単に取り付けることができます。
- ② 側面に付けて使用することもできます。
※側面に取り付ける場合は、カバーは使用しないでください。

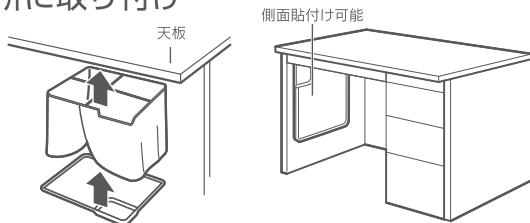

⚠ 注意

・本製品はマグネットを使用しておりますので、磁気を嫌うものは近づけないよう注意してください。特にスチール製デスク引き出し部に装着の場合その引き出し部には磁気を嫌うものを入れないでください。(時計・フロッピーディスク・磁気テープ・カード類等)

2. マグネットがくっつかない場所に取り付け

■ 天板の裏側や側面に付属の固定金具を取り付けます。

- ① 付属の固定金具のはくり紙を剥がして右図の幅で貼付けます。
※必ず図の通りに4ヶ所貼付けてください。
- ② 貼付にくい素材の場合は固定金具用ビスでさらに固定します。
- ③ 固定金具に本体を取り付けます。

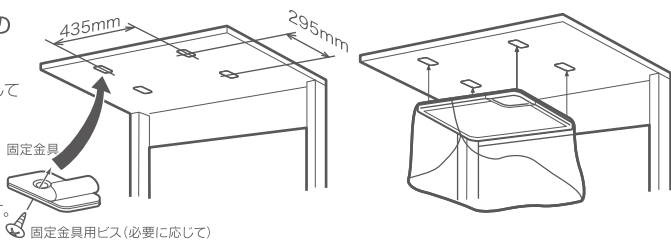

⚠ 注意

・無垢材へのご使用はお控えください。熱による反り・割れが発生する可能性があります。
・固定金具がしっかりと取り付けられていることを確認してください。

ご使用方法

1. 電源プラグをコンセントに差し込む

電源スイッチが「OFF」になっていることを確認してから電源プラグをコンセントの根元まで確実に差し込みます。

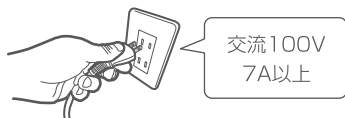

2. 運転を開始する

電源スイッチを「ON」にすると、電源ランプが点灯し運転を開始します。



3. 電源を切る

ご使用にならないときや外出時には、必ず電源スイッチを「OFF」にし電源プラグを持ってコンセントから抜いてください。



お手入れと保管について

お手入れのしかた

- お手入れの前に運転を停止し、必ず電源プラグを持ってコンセントから抜いてください。
- 長い間で使用になると電源プラグとコンセントの間にホコリや水分が付着することがありますので、電源プラグを抜き乾いた布でふきとってからご使用ください。

保管のしかた

- 保管の前に運転を停止し、必ず電源プラグを持ってコンセントから抜いてください。
- お手入れ後は梱包ケースに入れ、湿気の少ない場所に保管してください。
- 次期シーズンにお使いになるときは、ご使用前に十分な点検をして頂き、少しでも不審な点がありましたらお買い上げの販売店、もしくは弊社アフターサービスまでご連絡ください。

故障かな?と思ったら...

症状	原因	処置・確認
電源が入らない	電源プラグはしっかりとコンセントの奥まで差し込んでありますか？	電源プラグをしっかりとコンセントの奥まで差し込んでください。
	ご家庭のヒューズ・ブレーカーが切れていませんか？	ご家庭のヒューズ・ブレーカーを確認してください。
暖かにならない	切り忘れ防止タイマーが作動していませんか？	再度電源を入れなおしてください。(P3参照)

長年ご使用していただくために、時々点検をしてください。

症状	原因・対策
<ul style="list-style-type: none">●電源コードの被覆が傷んでいる●使用中、電源コード・電源プラグ・本体の一部が異常に熱い。●使用中、電源コードを曲げたり延ばしたりすると電源ランプがついたり消えたりする。●電源を入れても暖まらないときがある。●運転中に異常な音が出る。●こげ臭いにおいがする。●電源コードを動かすと、パチパチと音が出る。	このままの状態で使い続けると、感電や火災の原因になります。直ちに電源プラグを抜いて、販売店、または弊社アフターサービスに修理を依頼してください。

製品仕様

電源	AC100V 50/60Hz	材質	本体：ABS ヒーター表面：PET 固定金具：ステンレス鋼 専用カバー：ポリエステル
消費電力	90W		
製品寸法	(約)幅460×奥行360×高さ30(mm)		
製品重量	(約)1.0kg	コード長さ	(約)1.8m

アフターサービス

アフターサービスについてご不明の場合には、お買い上げの販売店、または弊社までお問い合わせください。

1.修理を依頼される時

- *保証期間中は、商品に保証書を添えてお買い上げ販売店にご持参、または弊社にご連絡ください。保証書の記載内容により無料修理致します。
- *保証期間が過ぎている時は、弊社にご連絡、ご相談ください。
- *保証書に所定の記入や販売店の印章がなき場合、または語句を書き替えられた場合は、無料修理を保証することはできませんのでご注意ください。

2.補修用性能部品の保有期間

- *この製品の補修用性能部品の保有期間は製造打切後6年間です。補修用性能部品とは、その製品の機能を維持するために必要な部品です。

3.保証書について

- *保証書は必ず「お買い上げ日・販売店名」などの記入をお確かめの上、内容をよくお読みの後、大切に保管してください。
- *保証期間はお買い上げから1年間です。

点検・修理・ご相談・お問い合わせ先

ご連絡していただきたい内容 ●製品名 ●品番 ●お買い上げ日 ●販売店 ●故障の状況を具体的に

修理に関するお問い合わせ
アフターサービス等



0120-350352

営業時間：（平日）月曜日～金曜日 ※祝祭日を除く 午前10：00～11：30 ※混雑時には繋がりにくい場合があります。
午後 1：00～ 5：00 時間をとおいてからお掛け直してください。

ご使用の回線（IP電話など）によっては、回線の混雑時に数分で切れる場合があります。

部品購入ご希望の方はこちらにアクセス ▶▶▶ <http://www.apix-direct.jp/>
アピックスインターナショナルダイレクトショップ

※インターネット販売は、PC、スマートフォン、携帯電話からもご利用頂けます。
（右のQRコードを読み取ってアクセスすることも可能です。）



QRコード

廃棄について

廃棄処分をされる場合はお住まいの各自治体の定めた指示に従い、処分してください。
地球環境保護のため、不法投棄は絶対にしないでください。