

## 取扱説明書

WHOLE WAFFLE MAKER

## ホールワッフルメーカー

品番

# AWM-297

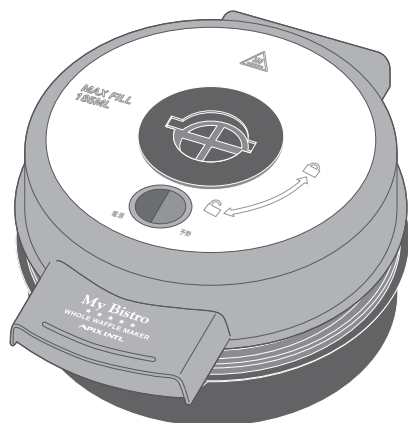

- この度はお買い上げ頂きまして、誠にありがとうございます。
- この取扱説明書をよく読み、ご理解した上でご使用ください。
- 取扱説明書及び、保証書は大切に保管してください。
- ご使用前に「安全上のご注意」を必ずお読みください。

安全上のご注意	1-2
各部のなまえ	3
ご使用方法	4-6
レシピ	7
お手入れ・収納方法	8
故障かな?と思ったら 製品仕様	9
アフターサービス	10
保証書	裏表紙

### 保証書付

この取扱説明書（裏表紙）には保証書が  
ついています。必ず捺印をお受けください。

この製品は日本国内でのみご使用になれます。

This appliance is designed for domestic use in Japan only  
and can not be used in any other country.

# 安全上のご注意



必ずお守りください!



ご使用になる前に「安全上のご注意」をよくお読みの上、必ずお守りください。

以下の注意事項は、製品を安全に正しくご使用いただき、あなたや他の人々への危害や損害を未然に防止するためのものです。また、注意事項は危険や損害の大きさと切迫の程度を明示するために、誤った取扱いをすることにより生じることが想定される内容を「警告」「注意」の2つに区分しています。いずれも安全に関する重要な内容ですので、必ずお守りください。

 **警告** この表示を無視して誤った取扱いをすると、人が死亡または重傷を負うことが想定される危害の程度を示しています。

 **注意** この表示を無視して誤った取扱いをすると、人が損害を負うことが想定されるか、物的損害の発生が想定される危害・損害の程度を示しています。

図記号の例   記号は、禁止の行為であることを告げるものです。図の中や近傍に具体的な禁止内容(左図の場合は分解禁止)が描かれています。

  記号は、行為を強制したり指示したりする内容を告げるものです。図の中に具体的な指示内容(左図は電源プラグをコンセントから抜いてください)が描かれています。

## 警告

- 水平でない場所や不安定な場所、振動のある場所や棚の上など高所に設置しないでください。  
本体が落下・転倒して故障・事故の原因になります。
- 小さなお子様だけで使わせたり、幼児の手の届くところでは使わないでください。  
やけど・感電・けがをす恐れがあります。
- 本体に水をかけないでください。高温多湿で水のかかる恐れのある場所では使用しないでください。  
漏電して感電・ショートする恐れがあります。
- 動作に異常が生じた場合は直ちに使用を中止してください。  
感電・ショートする恐れがあります。電源プラグを抜き、弊社アフターサービスにご連絡ください。▶ P.10を参照
- 電源プラグは確実に根元まで差し込んでください。  
感電や火災の原因になります。
- 濡れた手で電源プラグにさわらないでください。  
感電の原因になります。
- 電源コードや電源プラグを傷つけたり、破損したり、加工したり、無理に曲げたり、引張ったり重いものを載せたり、たばねたりしないでください。  
感電・ショート・火災の原因になります。
- 電源コードや電源プラグが傷んでいたり、コンセントの差し込みがゆるいときは使用しないでください。  
感電・ショート・発火の原因になります。
- 電源は交流100Vで定格15A以上のコンセントを単独で使用してください。  
感電や火災の原因になります。他の器具と併用すると、分岐コンセント部分が異常発熱して発火することがあります。
- 海外では使用しないでください。  
日本国内のAC100V電源以外で使用すると、感電や火災の原因になります。
- 修理技術者以外は、絶対に分解したり、改造したりしないでください。  
発火したり、異常動作で感電したり、けがをす恐れがあります。



禁止



プラグを抜く

- お手入れするときや、長時間使用しない場合は必ず電源スイッチを「OFF」にして電源プラグをコンセントから抜いてください。また、ぬれた手で抜き差ししないでください。  
感電・ショート・けがの原因になります。

# 安全上のご注意 (つづき)

必ずお守りください!

## ⚠ 注 意



禁止

- 壁や家具、可燃物の近くで使用しないでください。  
蒸気や熱で壁や家具を傷めたり、変色や変形の原因になります。また故障・火災の原因になります。
- 調理目的以外の使い方をしないでください。  
故障・事故の原因になります。
- 使用中は本体から離れないでください。  
調理物が発火する恐れがあります。
- たたいたり、落としたり、強い衝撃をあてないでください。  
故障・けがの原因になります。
- 使用中・使用後は部屋の換気を十分におこなってください。  
部屋においがついたり、気分が悪くなる場合があります。
- 本製品は屋内用です。屋外で使用しないでください。  
故障の原因になります。
- 長時間の空焼きはしないでください。  
変形したり、表面のコーティングがはがれる原因になります。
- 使用中・ワッフル完成直後にプレートを開けるときは、蒸気にご注意ください。  
やけどをする恐れがあります。
- 使用中・使用直後の製品を熱に弱い敷物の上や側に置かないでください。  
跡がついたり、変色・変形の原因になります。
- 使用中・使用直後はハンドル以外触れないようにしてください。  
本体、天面部、プレートは非常に高温になるため、触れるとやけどをする恐れがあります。
- 金属製のヘラや串、ナイフなどは使用しないでください。  
表面のコーティングが傷つき、腐食の原因になります。
- 無理に大量の生地を入れないでください。  
生地がはみ出たり、焦げつく恐れがあります。
- 調理が終わったらすぐに電源プラグを抜き、調理物を別の皿などに移してください。  
調理物を放置すると、焦げつく恐れがあります。
- 使用後は毎回必ずお手入れをおこなってください。  
異物や汚れが残ったまま使用すると、異常発熱したり故障の原因になります。
- お手入れは本体、天面部、プレートなどの高温部をよく冷ましてからおこなってください。  
使用直後の本体、天面部、プレートは非常に高温になるため、触れるとやけどをする恐れがあります。
- お手入れの際は、本体を水洗いしないでください。  
故障の原因になります。



プラグを抜く

- 電源プラグを抜くときは、コードを持たずに必ず先端のプラグを持って引き抜いてください。  
電源プラグのホコリなどは定期的に取り除いてください。

感電・ショート・発火の原因になります。

# 各部のなまえ

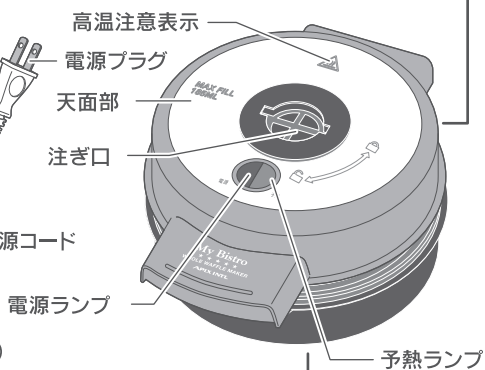
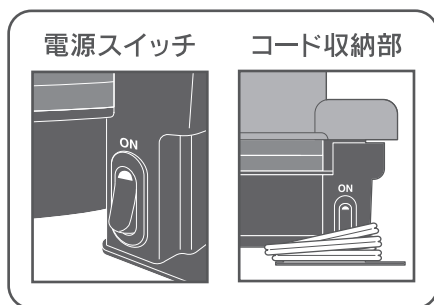
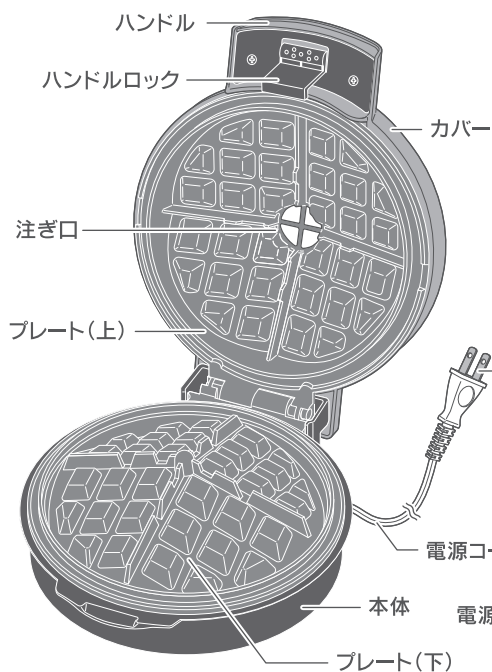

## 付属品



## 高温注意

使用中・使用直後の本体、天面部、プレートは非常に高温になりますので触れないようご注意ください。

## 本体裏側 漏斗収納部

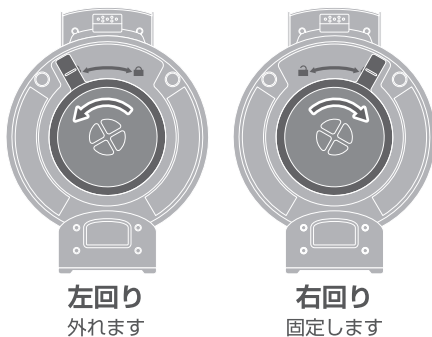

# ご使用方法

## 1. はじめて使用する前に

- 漏斗と計量カップを洗う  
中性洗剤を使用して、水洗いしよく乾かしてからご使用ください。

### ▲ 注意

本体の水洗いは絶対にしないでください。  
故障する恐れがあります。

- 本体を空焼きする

はじめて使用する際は、焦げ付きにくくするために空焼きをします。何も入れずに電源プラグをコンセントに差し込み、予熱完了(3.電源を入れ、予熱するを参照)から約5分熱してください。完了したら電源プラグをコンセントから抜き、よく冷ましてから濡れふきなどで拭いてください。

### ▲ 注意

- ヒーターやプレートから異臭や煙が出ることがありますが故障ではありません。  
においは数回ご使用いただくにつれ、次第に消えていきます。
- 空焼きをする際は、必ず部屋の換気をしてください。

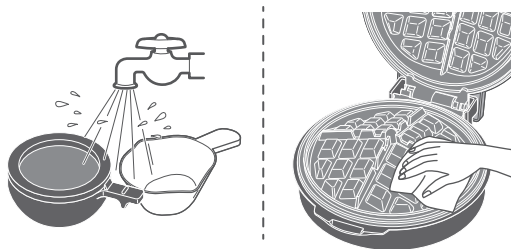

## 2. 漏斗を取り外す

あらかじめ本体裏側に取り付けてある漏斗を反時計回りに回し、取り外します。



## 3. 電源を入れ、予熱する

- 電源プラグをコンセントに差し込み電源スイッチを「ON」にすると電源が入り電源ランプが点灯し予熱が始まります。
- 約4～5分程で予熱が完了し予熱ランプが点灯します。

※カバーを開けておくと、予熱時間短縮することができます。  
※予熱時間は季節や天候により、変わる場合があります。

### ▲ 注意

- 濡れた手で電源プラグの抜き差しをしないでください。
- 使用中に予熱ランプが点灯と消灯を繰り返しますがこれはサーモスタットが動いて温度調節をしているためです。故障ではありません

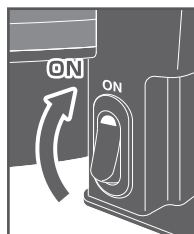

予熱中

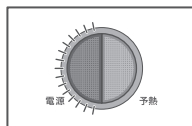

電源ランプのみ点灯

予熱完了

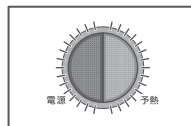

電源ランプ  
予熱ランプ共に点灯

# ご使用方法 (つづき)

## 4. プレートに食用油を塗る

① ハンドルロックに指をかけて浮かせながらカバーを開きます。

ハンドルロック

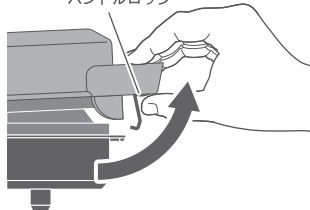

② プレート全体に食用油をうすく塗ります。

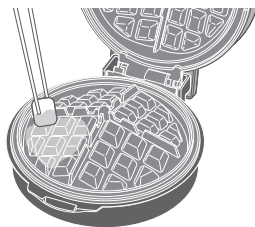

③ ハンドルロックから「カチッ」と音がするまでカバーを閉じます。

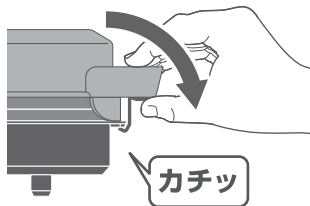

### ⚠ 高温注意

予熱中・予熱後の本体、天面部、プレートは非常に高温になりますので、ハンドル以外は触れないようにしてください。

### ⚠ 注意

- ハンドルロックは無理に引っぱらないようにしてください。故障の原因になります。
- プレートの開閉をする際は、指などを挟まないようにご注意ください。

## 5. 漏斗を取り付ける

2. で取り外した漏斗を右図のように反時計周りに回して本体に取り付けます。

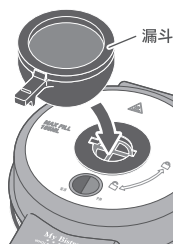

反時計回り

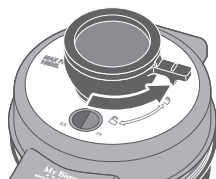

※ 漏斗の取り付けは生地を流す直前におこなってください。

## 6. 生地を流し込む

あらかじめ用意しておいた生地を入れた計量カップを使用して本体にゆっくり流し込みます。

### ⚠ 注意

生地を大量に流し込むと、漏斗から生地があふれ出る恐れがあります。

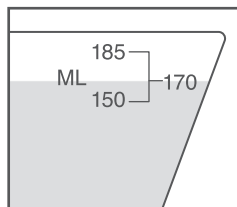

一枚の目安は約170mlです。



▶ 生地レシピはP.7参照

# ご使用方法(つづき)

## 7. 焼く

- 焼き上がり時間の目安は約4～5分です。
- 焼き上がったら、漏斗を時計回りに回して外してください。
- 生地材料や分量、室温などによって焼き時間は異なりますので、焼き始めて3分程度経過したら時々プレートを開けて焼き加減を確認してください。

### ⚠ 注意

焼き上がる前に漏斗を外すと本体内部に生地が入り込む恐れがあります。漏斗を外すときは必ず生地を焼き上げてから取り外してください。

### 🚫 高温注意

漏斗プレート部は非常に高温になっています。取り外すときに触れないようご注意ください。

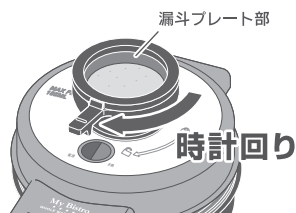

※ 焼けてくると、図のように漏斗に生地が膨れ上がることがありますが、問題ありません。

## 8. できあがり

- ハンドルを手前にして置きハンドルロックに指をかけ、浮かせながらカバーを開けます。
  - 先端の柔らかい tong や箸などを使用してワッフルを取り出します。
- ※ プレート(上)にワッフルがくっついていることがあります。

### 🚫 高温注意

- 生地に含まれる水分により蒸気が出てやけどをする恐れがあるため、本体を開ける際はご注意ください。
- 使用中・使用直後の本体、天面部、プレートは非常に高温になりますので、ハンドル以外は触れないようにしてください。

### ⚠ 注意

- 焼き上がったワッフルを取り出す際は、必ず先端の柔らかい tong や箸などを使用してください。
- ハンドルロックは無理に引っぱらないようにしてください。故障の原因になります。
- プレートの開閉をする際は、指などを挟まないようにご注意ください。

ハンドルロック

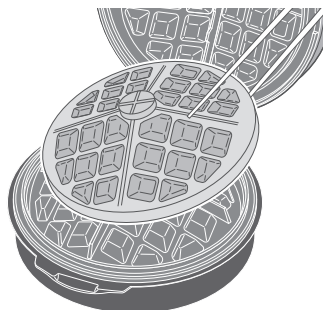
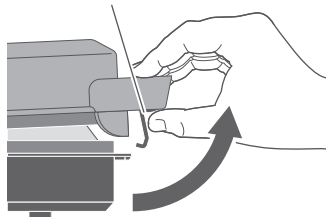

## 9. 電源を切る

使用後はすぐに電源をOFFにして、電源プラグをコンセントから抜いてください。

### ⚠ 注意

- 濡れた手で電源プラグの抜き差しをしないでください。
- お手入れをする際は、本体、天面部、プレートなどの高温部をよく冷ましてからおこなってください。

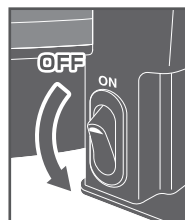

## 基本のアメリカンワッフル

### 材 料

- 薄力粉 . . . . . 125g
- ベーキングパウダー . . . . . 3g
- 砂糖 . . . . . 30g
- 牛乳 . . . . . 150ml
- 卵(Mサイズ) . . . . . 1個
- バター(溶かしたもの) . . . . . 40g
- バニラエッセンス . . . . . 少々

※市販のホットケーキミックスもご使用いただけますが、メーカーによって分量や生地の硬さに差がありますので、ホットケーキミックスをご使用の際はお客様の責任のもと必要に応じて分量や材料を調整してください。

### つくり方

- 薄力粉、ベーキングパウダー、砂糖を混ぜ合わせ、ふるいにかける。
- ボウルに卵、牛乳を加えてよく混ぜ合わせてから、1.を入れダマがなくなるまでよく混ぜ合わせる。
- 2.に溶かしたバター、バニラエッセンスを入れ、よく混ぜ合わせれば生地の完成です。
- 予熱したワッフルメーカーに、食用油をうすく塗り、3.の生地を流し込む。

▶ 流し込み方・量についてはP.5参照

- 約4~5分焼いたらできあがりです。

※生地の材料や分量、室温などによって焼き時間は異なりますので、焼き始めて3分程度経過したら時々プレートを開けて焼き加減を確認してください。

- 焼き上がったワッフルはお好みでトッピングしてください。

### トッピングアレンジの例

<b>ブルーベリーチーズワッフル</b> ○クリームチーズ ○ブルーベリースソース	<b>チョコバナナワッフル</b> ○バナナ ○生クリーム ○チョコレートソース	<b>ツナアボカドワッフル</b> ○ツナ ○アボカド ○トマト
<b>バニラキャラメルワッフル</b> ○バニラアイス ○キャラメルソース	<b>和風スイーツワッフル</b> ○抹茶アイス ○小倉あん ○生クリーム	<b>ベーコンチーズワッフル</b> ○ベーコン(焼いたもの) ○チーズ ○目玉焼き



# お手入れ・収納方法

## 1. お手入れをする前に

### ▲ 注意

本体の水洗いは絶対にしないでください。  
感電や故障の原因になります。

- 調理物の残りや汚れが残ったまま放置しないでください。
- お手入れ前には必ず電源プラグをコンセントから抜いてください。
- 本体、天面部、プレートなどの高温部をよく冷ましてからおこなってください。
- 磨き粉やたわし・シンナー・ベンジンなどは使用しないでください。
- プレートの表面を金属製のへらやフォーク、ナイフなどのかたいものでこすらないでください。

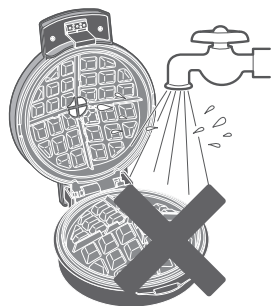

## 2. 本体のお手入れ

- 軽い汚れは水を含ませて固く絞った布で拭きとってください。
- 油汚れは薄めた台所用中性洗剤を含ませた柔らかい布で拭きとってください。
- 洗剤を使った後は、固く絞った布で拭いてください。
- 最後に乾いた柔らかい布で水分を拭きとってください。
- 本体とプレートのすき間に入りこんだ食材などはやわらかいブラシなどで取りのぞいてください。

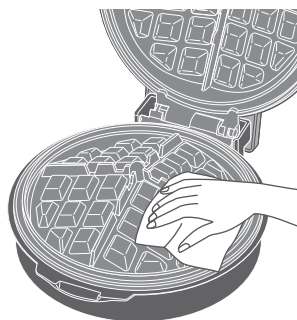

## 3. 収納方法

- 右図のようにコード収納部にコードを巻き付けて立てて収納できます。
- しばらく使用しない場合は、ビニール袋に入れてからお買い上げ時の箱にしまい、大切に保管してください。

### ▲ 注意

- ハンドルロックを操作しないように注意してください。不意にロックが外れて、製品が倒れてけがをする恐れがあります。
- 直射日光のあたる場所や、高温多湿の場所に放置しないでください。
- 箱を保管する際は、高い場所、不安定な場所はなるべく避けてください。取り出す際、落下等でけがをする恐れがあります。

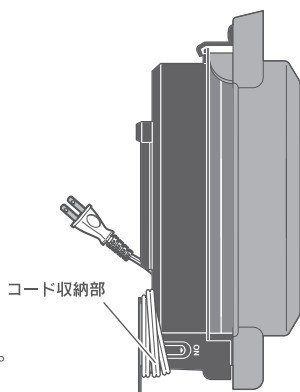

側面図

# 故障かな？と思ったら...

「故障かな？」と思ったら、次の内容をお調べください。

状態	点検	処 理
プレートの温度が上がらない	電源プラグが正しく接続されていますか？	電源プラグをコンセントに確実に差し込んでください。
	タコ足配線をしていませんか？	定格15A以上のコンセントを単独でご使用ください。
予熱ランプがついたり消えたりする	サーモスタットが作動して温度調節しています。	故障ではありませんのでそのままご使用ください。
調理物が焼けにくい	手順通り調理されましたか？	P.4~6【ご使用方法】に基づき調理してください。
使用中に「カチッ」とキシミ音がする	ヒーターの熱膨張によるものです。	故障ではありませんのでそのままご使用ください。
プレートのすき間から蒸気や生地が漏れる	ハンドルロックは確実にロックされていますか？	ハンドルロックから「カチッ」と音がするまでカバーを閉じてください。
本体やプレートから異臭や煙が出る	ヒーターやプレートに付着したほこりなどが原因によるものです。	空焼きやお手入れをしてください。

- 修理を依頼される際は、上記内容をおためしのうえ、ご連絡ください。
- 上記内容をおためししたうえで直らない、またはそれ以外の不具合がおこった場合は弊社アフターサービス(P.10を参照)までご連絡ください。
- 安全に長くご愛用していただくために、日頃から点検をおこなってください。

## 製品仕様

品番	AWM-297	外形寸法	約W208×D274×H118.5(mm)
品名	ホールワッフルメーカー	重量	約1.8kg
定格電圧/周波数	AC100V 50/60Hz共用	電源コード	約1.4m
消費電力	700W	材質	本体：PC、PF、PP、BMC、SUS430 プレート：アルミダイキャスト(フッ素加工)
温度ヒューズ	240℃		
サーモスタット	175℃		

\*仕様は製品改良のため、予告なく変更することがあります。

# アフターサービス

アフターサービスについてご不明の場合には、お買い上げの販売店、または弊社までお問い合わせください。

## 1.修理を依頼される時

- \*保証期間中は、商品に保証書を添えてお買い上げ販売店にご持参、または弊社に連絡ください。  
保証書の記載内容により無料修理致します。
- \*保証期間が過ぎている時は、弊社に連絡の上、ご相談ください。
- \*保証書に所定の記入や販売店の印章がなき場合、又は語句を書き替えられた場合は、無料修理を保証することはできませんのでご注意ください。

## 2.補修用性能部品の保有期間

- \*この製品の補修用性能部品の保有期間は製造打切後5年間です。補修用性能部品とは、その製品の機能を維持するために必要な部品です。

## 3.保証書について

- \*保証書は必ず「お買い上げ日・販売店名」などの記入をお確かめの上、内容をよくお読みの後、大切に保管してください。
- \*保証期間はお買い上げから1年間です。

## アフターサービスのお問い合わせ

### ご連絡していただきたい内容

- 品名
- 品番
- お買い上げ日
- 故障の状況 (できるだけ具体的に)



QRコード

修理に関するお問い合わせ  
アフターサービス等



0120-350352

営業時間：(平日)月曜日～金曜日  
※祝祭日を除く

午前 10:00～11:30  
午後 1:00～ 5:00

- ※1. 携帯電話・PHSからもご利用できます。
- ※2. 混雑時には繋がりにくい場合があります。  
時間をおいてからお掛け直してください。

## 廃棄について

廃棄処分をされる場合は、お住まいの各自治体の定めた指示に従い、処分してください。  
地球環境保護のため、不法投棄は絶対にしないでください。