

取扱説明書

CIRCULATOR

サーキュレーター

品番

AFC-340R

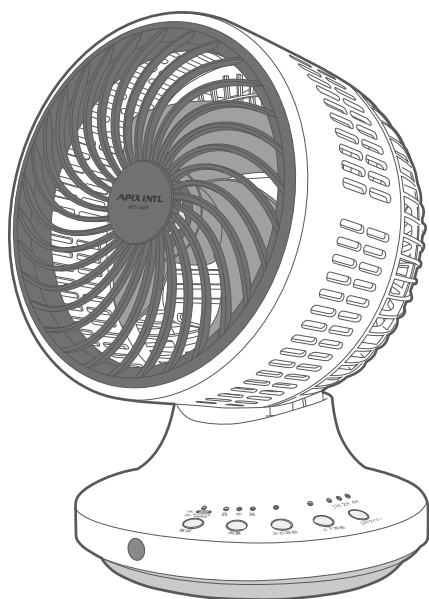

- この度はお買い上げ頂きまして、誠にありがとうございます。
- この取扱説明書をよく読み、ご理解した上でご使用ください。
- 取扱説明書及び、保証書は大切に保管してください。
- ご使用前に「安全上のご注意」を必ずお読みください。

安全上のご注意	01-02
ご使用になる前に	03
各部のなまえ	04-05
ご使用方法	06-08
お手入れ方法	09-10
故障かな?と思ったら	11
製品仕様	12
アフターサービス	13
保証書	裏表紙

保証書付

この取扱説明書（裏表紙）には保証書がついています。必ず捺印をお受けください。

この製品は日本国内でのみご使用になれます。

This appliance is designed for domestic use in Japan only and can not be used in any other country.

安全上のご注意



必ずお守りください!



ご使用になる前に「安全上のご注意」をよくお読みの上、正しくお使いください。

以下の注意事項は、製品を安全に正しくお使いいただき、あなたや他の人々への危害や損害を未然に防止するためのものです。また、注意事項は危険や損害の大きさと切迫の程度を明示するために、誤った使い方、取扱いをすることにより生じることが想定される内容を「警告」「注意」の2つに区分しています。いずれも安全に関する重要な内容ですので、必ずお守りください。

 **警告** この表示を無視して誤った取扱いをすると、人が死亡または重傷を負うことが想定される危害の程度を示しています。

 **注意** この表示を無視して誤った取扱いをすると、人が損害を負うことが想定されるか、物的損害の発生が想定される危害・損害の程度を示しています。

図記号の例   記号は、禁止の行為であることを告げるものです。図の中や近傍に具体的な禁止内容(左図の場合は分解禁止)が描かれています。

  記号は、行為を強制したり指示したりする内容を告げるものです。図の中に具体的な指示内容(左図は電源プラグをコンセントから抜いてください)が描かれています。

警告

- 本体内の機械部や隙間にピンや金属等の異物を入れないでください。
感電・ショートなどの原因になります。
- 本体に水をかけないでください。高温多湿で水のかかる恐れのある場所では使用しないでください。
漏電して感電・ショートなどの原因になります。
- 電源プラグは確実に根元まで差し込んでください。
感電・火災の原因になります。
- 濡れた手で電源プラグにさわらないでください。
感電の原因になります。
- 電源コードや電源プラグを傷つけたり、破損したり、加工したり、無理に曲げたり、引張ったりたばねたりしないでください。
傷んだまま使用すると感電・ショート・火災の原因になります。
- 電源コードや電源プラグが傷んでいたり、コンセントの差し込みがゆるいときは使用しないでください。
感電・ショート・発火の原因になります。
- 電源は交流100Vで定格15A以上のコンセントを単独で使用してください。
感電・火災の原因になります。他の器具と併用すると、分岐コンセント部分が異常発熱して発火することがあります。
- 電源プラグに付着した汚れやほこりなどは、定期的に取り除いてください。
汚れやほこりが残ったまま使用すると、異常発熱したり故障の原因になります。
- 海外では使用しないでください。
日本国内のAC100V電源以外で使用すると、感電・火災の原因になります。
- 長時間使用しない場合は、電源プラグをコンセントから抜いてください。
絶縁低下による漏電により、火災・感電の原因になります。
- 修理技術者以外は、絶対に分解したり、改造したりしないでください。
発火したり、異常動作で感電したり、けがをする恐れがあります。



禁止



プラグを抜く

- お手入れするときや、長時間使用しない場合は必ず電源プラグをコンセントから抜いてください。
また、ぬれた手で抜き差ししないでください。
感電・ショート・けがの原因になります。

⚠ 注意

- 水平でない場所や不安定な場所、振動のある場所や棚の上など高所に設置しないでください。
本体が落下・転倒して故障・事故の原因になります。
- 動作に異常が生じた場合は直ちに使用を中止してください。
感電・ショートする恐れがあります。電源プラグを抜き、当社アフターサービスにご連絡ください。▶13ページ参照
- 扇風機ではありません。風を長時間、身体に当てないでください。
健康を害する恐れがあります。特に乳幼児、お年寄り、ご病気の方にはご注意ください。
- たいたり、落としたり、強い衝撃をあたえないでください。
故障・けがの原因になります。
- 子どもだけで使わせたり、幼児の手の届くところでは使わないでください。
感電・けがをする恐れがあります。
- 次の場所では使用しないでください。
発火して火災や爆発の原因になります。
・ガスレンジやストーブ等の炎の近く ・引火性のあるガスや液体の近く
・雨や水がかかるところ ・ほこりや金属粉の多い場所 ・油などの多い場所
- 障害物(カーテン等)が周囲を遮る場所では使用しないでください。
障害物が送風口を遮り、故障・事故の原因になります。
- 衣類や布等を本体にかぶせないでください。
故障・事故の原因になります。
- 風に吸い込まれやすいもの(紙・ひも等)の近くで運転しないでください。
吸いこまれたものが可燃性の場合、発火する恐れがあります。
- ガードにテープやシールなどを貼らないでください。
故障・事故・異音の原因になります。
- ガードや羽根を外した状態で運転しないでください。
故障・けがの原因になります。
- ガード内やモーター可動部に指などを入れないでください。
けがをする恐れがあります。特に小さなお子様はふれないよう注意してください。
- 異常な振動が生じた場合は運転しないでください。
振動によって転倒や、高所から落下してけがをする恐れがあります。
ガードや羽根の取り付けが悪い場合は、再度正しく取り付けてください。
- お手入れの際は、本体を水洗いしないでください。
故障の原因になります。
- お手入れの際は、ベンジンやシンナー、アルコールなどを使用しないでください。
火災・故障の原因になります。
- 本製品は室内用及び家庭用です。屋外や業務目的で使用しないでください。
故障の原因になります。



禁止



プラグを抜く

- 電源プラグを抜くときは、コードを持たずに必ず先端のプラグを持って引き抜いてください。
電源プラグのホコリなどは定期的に取り替えてください。
感電・ショート・発火の原因になります。

ご使用になる前に

サーキュレーターとは…

本製品は、お部屋の空気を循環させる送風機です。

1. 3D立体首振りにより効果的な空気循環が可能

左右に約60度／上下に約80度の自動首振りでお部屋の空気循環をより効果的にこなします。

2. 熱中症対策自動運転搭載

周辺気温に合わせて風量を自動で変更します。

3. アロマ機能付き

送風とともにアロマの香りでリラックス効果も得られます。

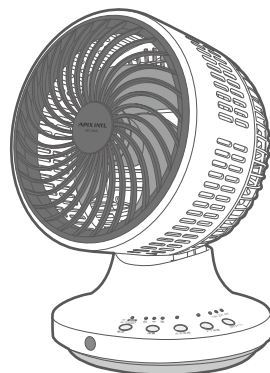

⚠ 注意

扇風機としてはお使いいただけません。

風を長時間、身体に当てないでください。健康を害する恐れがあります。

特に乳幼児、お年寄り、ご病気の方にはご注意ください。

設置場所について

置き方次第で、さまざまな用途でご使用いただけます。

暖房との併用

エアコンなどに向かって送風し、天井にたまる暖かい空気を循環させます。

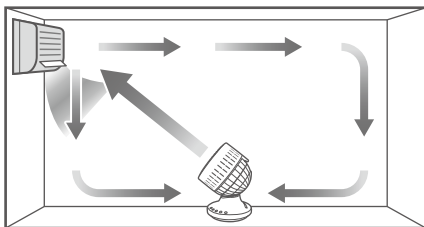

冷房との併用

エアコンに背を向け、部屋の低い場所に設置し下にたまる冷たい空気を循環させます。

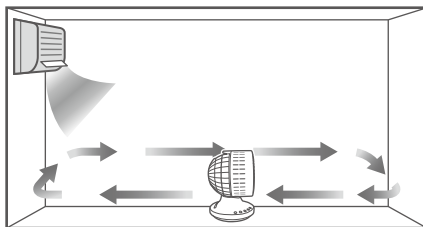

換気使用例

送風口を窓の方向に向け、屋内の空気を排出します。反対側の窓も開けておくと、より効果的です。

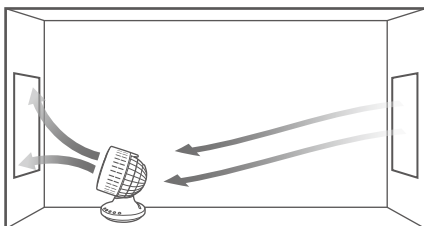

二部屋の空気循環

エアコンに背を向け、二部屋のあいだや、広いお部屋の中心に設置し、空気を循環させます。

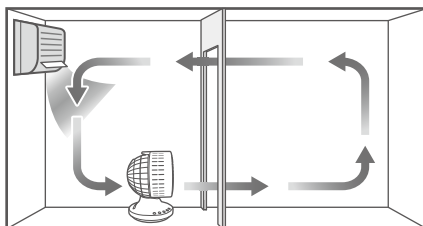

⚠ 注意

- 水平でない場所や不安定な場所、振動のある場所や棚の上など高所に設置しないでください。
- 障害物(カーテン等)が周囲を遮る場所では使用しないでください。

各部のなまえ

前面

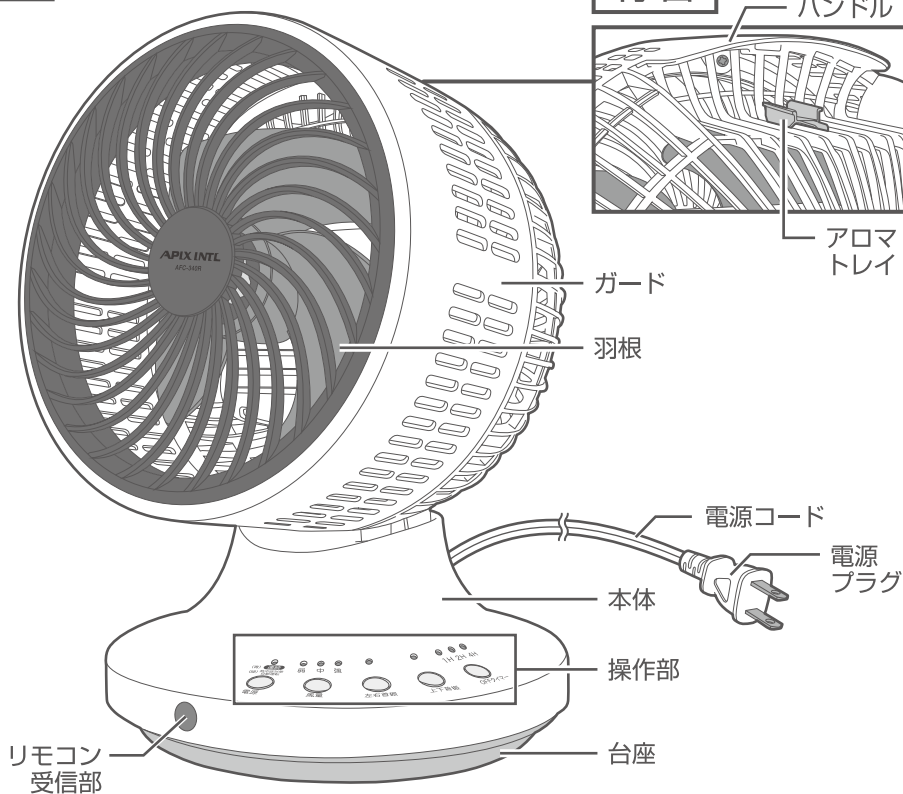

操作部

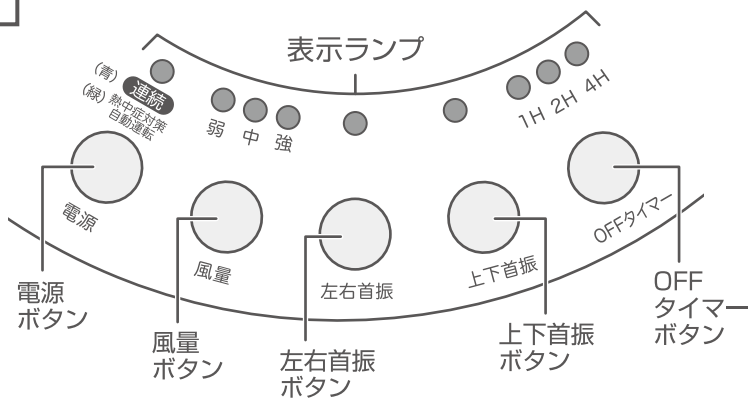

各部のなまえ (つづき)

リモコン

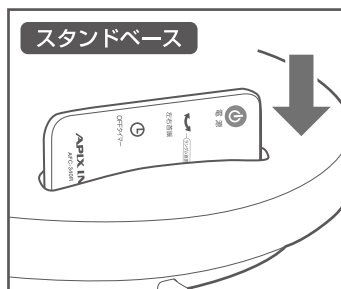
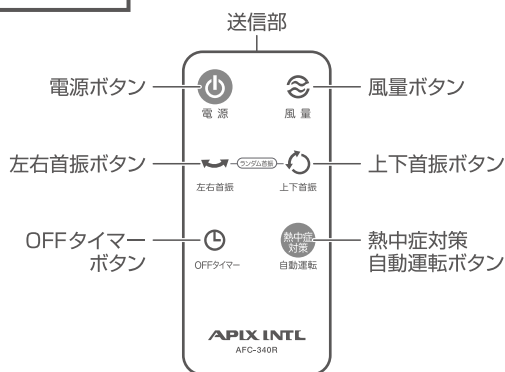

リモコンは本体背面のスタンドベースに収納できます。

■リモコンに電池を入れる場合や、交換時は次のように行ってください。

付属の乾電池はモニター用ですので寿命が短い場合があります。早めに新しい電池と交換することをおすすめします。

1 電池トレイを引き出す

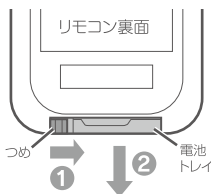

つまめを①の方向に引っかけて電池トレイを②の方向に引く

2 電池を正しく入れる

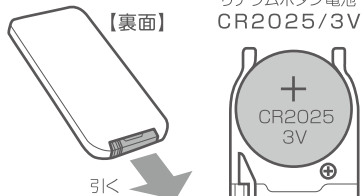

必ず+面を上にしてください。※逆向きでは入りません。

3 電池トレイをセットする

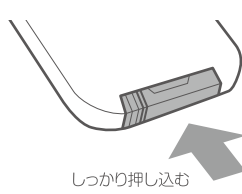

古い電池は各地域の自治体の指示に従って処理をしてください。

⚠ リモコンに関するご注意

- 本体との距離が3m以内の場所から、本体リモコン受信部に向けてボタンを押してください。本体とリモコンの間に障害物など遮るものがあると、リモコンが正しく動作しません。
- 電池が消耗してくると、正しく動作しなかったり、反応が鈍くなります。その時は新しい電池と交換してください。
- リモコンは落としたり、強い衝撃を与えたり、水などでぬらさないでください。故障やショートの原因になります。

⚠ 電池に関するご注意

- 電池は、使い方を誤ると電池の液漏れなどにより製品が腐蝕したり、電池が破損したりする恐れがあります。
- 電池は必ず+を確認して正しく入れてください。
- 電池は、充電、分解、改造、加熱しないでください。また指定の電池以外は入れないでください。
- 電池を交換する際は、新しい電池と交換してください。古くなった電池を使用しないでください。
- 使い終わった電池は、お近くの電池回収箱設置所に持っていか、各地域の自治体の指示に従って処理をしてください。
- シーズン終了時には必ず電池を抜いて保管してください。

ご使用方法

1. 電源プラグをコンセントに差し込む

電源プラグはコンセントの奥までしっかりと差し込んでください。
電源プラグを差し込むと「ピッ」という音が鳴ります。

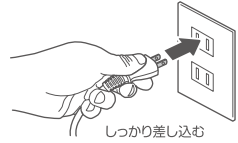

⚠ 注意

- 濡れた手で電源プラグの抜き差しをしないでください。
- 電源プラグに付着した汚れやほこりなどは、定期的に取り除いてください。

2. 各ボタンの設定 ※リモコンからも、全ての機能を操作できます。

電源ボタン …ボタンを押すごとに運転切替をします

操作部

1回目 電源が入り運転を開始します

- 「ピッ」という音とともに、風量「弱」で「連続運転」を開始します。
- 表示ランプは青色に点灯します。

2回目 熱中症対策自動運転を開始します

- 「ピッ」という音とともに、運転が切り替わります。
- 表示ランプは緑色に点灯します。

3回目 電源を切ります

- 「ピッ」という音とともに、全ての運転が停止します。
- 表示ランプは全て消灯します。

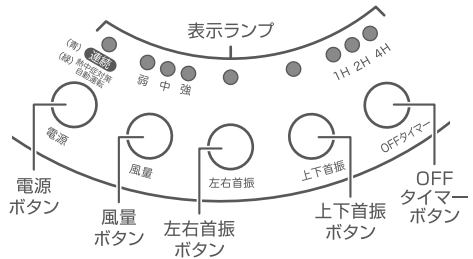

熱中症対策自動運転モード

本体付近の気温※に合わせて、風量の調節を自動的に行います。

- 周辺気温25℃未満 → 風量「弱」
- 周辺気温25～30℃ → 風量「中」
- 周辺気温31℃以上 → 風量「強」

※本体内部の温度センサーで感知します。

⚠ 注意

- 熱中症対策自動運転中は、風量ボタンを押しても設定を変更できません。
- 温度センサーで感知する気温は、若干誤差があります。

風量ボタン …風量を設定します



- 切替時に「ピッ」という動作音がします。
- 選択している風量の表示ランプが青色に点灯します。
- 電源を切ると、風量の設定はリセットされます。

※熱中症対策自動運転時には、風量を変更できません。

OFFタイマーボタン …OFFタイマーを設定します



- 切替時に「ピッ」という動作音がします。
- 選択しているタイマーの時間表示ランプが青色に点灯します。
- 時間になると全ての運転が停止します。
- 電源を切ると、OFFタイマーの設定はリセットされます。

ご使用方法 (つづき)

2.各ボタンの設定 (つづき) ※リモコンからも、全ての機能を操作できます。

左右首振ボタン …左右に自動首振り運転をします

オフ → ^{1回目} オン → ^{2回目} オフ …

- 「ピッ」という音とともに、左右自動首振り運転を開始します。
- 表示ランプは青色に点灯します。
- 電源を切ると、首振り設定はリセットされます。

左右自動首振り角度：約60度

▲ 注意

首振り角度は、手動では変更できません。
無理やり動かすと故障・けがの原因になります。

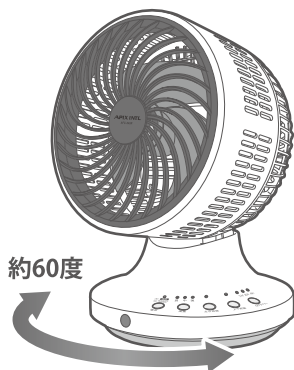

上下首振ボタン …上下に自動首振り運転をします

オフ → ^{1回目} オン → ^{2回目} オフ …

- 「ピッ」という音とともに、上下自動首振り運転を開始します。
- 表示ランプは青色に点灯します。
- 電源を切ると、首振り設定はリセットされます。

上下自動首振り角度：約80度

▲ 注意

首振り角度は、手動では変更できません。
無理やり動かすと故障・けがの原因になります。

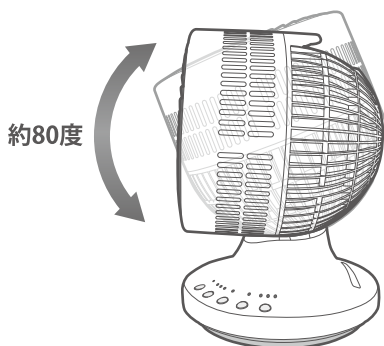

3D立体首振

左右首振りと上下首振りを同時に使用することで、立体的な送風が可能です。
お部屋の空気循環をより効果的におこないます。

▲ 注意

万一首振りをしなくなった場合は、直ちに運転を中止し、弊社アフターサービスにご連絡ください。(▶13ページ参照)

ご使用方法 (つづき)

3.アロマの使用について

お手持ちのアロマオイルについて

アロマオイルの種類によっては、プラスチックを変色・変形させるものがありますので、こぼれ落ちないように注意してください。

■使いかた手順

- ①本体ハンドル裏にセットされているアロマトレイを外します。
アロマトレイのつまみを開き、上に引っばってください。
- ②アロマトレイからアロマパッドを外し、オイルを1~2滴染み込ませます。
- ③アロマパッドをアロマトレイに入れます。
- ④アロマトレイのつめ部分を本体のスポークに引っかけるようにセットしてください。

※アロマパッドは3枚付属していますので
お好みのアロマにより使い分けができます。

▲ 注意

- アロマオイルの注意書をよくお読みの上、正しくご使用ください。
- 人体に影響を及ぼす(毒性のある)ものは絶対に使用しないでください。
- アロマオイルの成分によっては、床(フローリング)やテーブルが変色や色落ちする恐れがありますので、ご注意ください。
- アロマオイルがこぼれると、アロマトレイや本体が変質・変形して取りはずせなくなる場合がありますので
アロマオイルの注意書・成分表をよくお読みの上、注意してご使用ください。
- アロマオイルの影響によるこれらの事故につきましては、当製品の保証外となります。

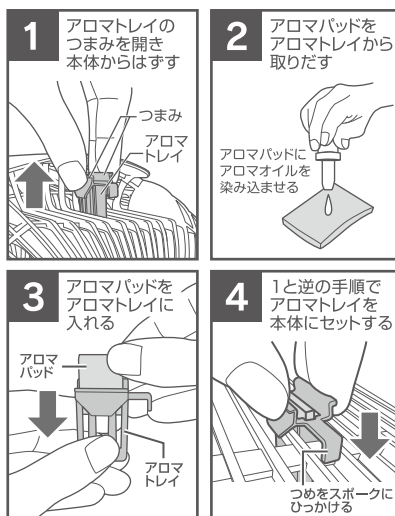

別売品

アロマパッドは消耗品です。新しいアロマパッドのお求めは、当社アフターサービスまでご連絡いただくか、当社ダイレクトショップでお買い求めください。(▶アフターサービスについては13ページ参照)

アロマパッド

品番 AAP-015



入数：3枚

- パッドサイズ / W25×D17×H3(mm)
- JAN / 4963027 507470

メーカー希望小売価格
500円(税別)

※インターネット販売は、PC、スマートフォン、携帯電話からご利用いただけます。
(右のQRコードを読み取ってアクセスすることも可能です。)

※メーカー希望小売価格は2017年3月のものです。



QRコード

部品購入ご希望の方はこちらにアクセス ▶▶▶

<http://www.apix-direct.jp/>
アピックスインターナショナルダイレクトショップ

お手入れ方法

末永くお使いいただくために必ず定期的にお手入れを行ってください。(1ヶ月に1回が目安)
お手入れ前に運転を停止して、電源プラグをコンセントから抜いてください。

1. 本体のお手入れ

汚れがついたときは、柔らかい布でからぶきしてください。
中性洗剤をぬるま湯で薄めたものを布につけ
よく絞ってから拭くと汚れがよく落ちます。

▲ 注意

- シンナー・ベンジン・アルコール・アルカリ洗剤・みがき粉は使用しないでください。
- 使用直後は、モーター軸などが熱くなっていますので、時間をおいてからお手入れを行ってください。
- 羽根・ガード・スピナー以外は、水洗いをしないでください。故障の原因になります。
- 長期間お使いになると、電源プラグとコンセントの間にホコリや水分が付着する事がありますので電源プラグをコンセントから抜き、乾いた布で拭き取ってください。

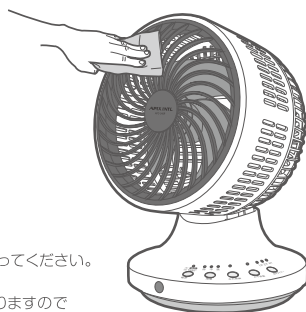

2. ガード・羽根のお手入れ

① ガードを外す

本体背面のハンドル裏にあるネジを
プラスドライバーで外します。

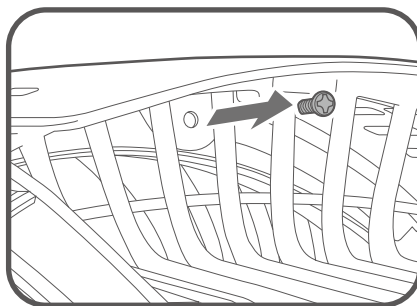
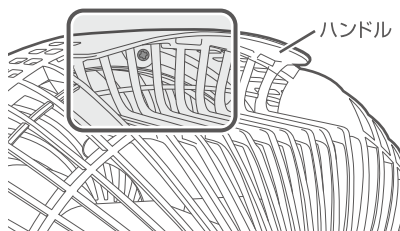

ガードを時計回りに回し、3カ所のつめを外したら
手前に引き、取り外します。

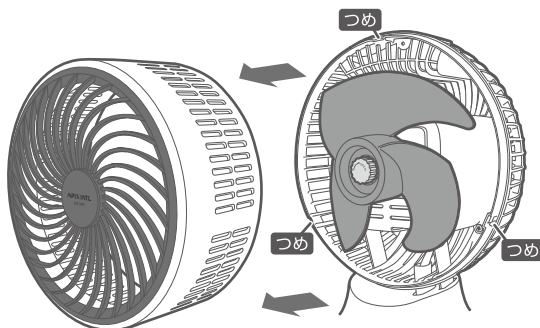
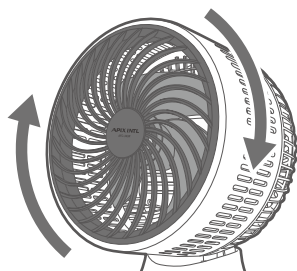

お手入れ方法 (つづき)

2. ガード・羽根のお手入れ (つづき)

② スピンナーを外す

羽根を手で固定し、スピナーを時計回りに回して取り外します。

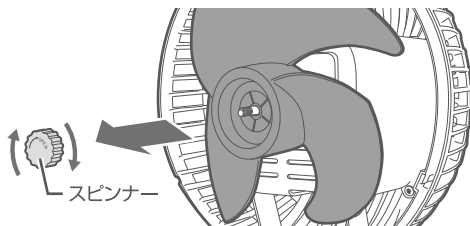

⚠ 注意

- 羽根のフチは鋭くなっている箇所があります。羽根を取り外す際は、十分気をつけてください。
- 羽根のシール(指入れ禁止)は、剥がさないでください。
(事故防止のための、法律で定められた表示です。)

③ 羽根を外す

モーター軸から羽根を引き抜きます。

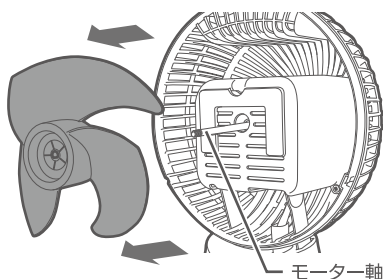

⚠ 注意 水洗いについて

- ガード、スピナー、羽根は水洗いしていただけます。洗浄した部品は、水分をよくふき取り、陰干しなどで完全に乾かしてから取り付けてください。乾燥が不十分だと、サビの原因になり、動作不良や故障する恐れがあります。

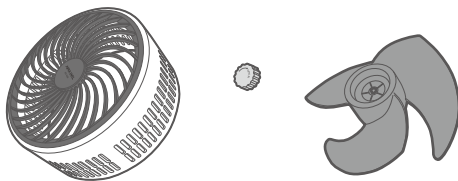

3. 組立て方

お手入れが終わりましたら

③から①の手順で組立ててください。

⚠ 注意

羽根取付穴と、モーター軸の形を合わせて取付けてください。

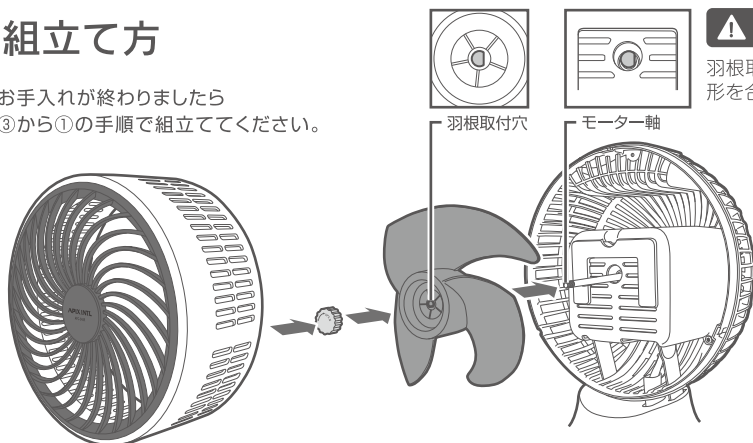

故障かな？と思ったら...

「故障かな？」と思ったときは、次の内容をお調べください。

状態	点検	処 理
リモコンがきかない	電池の残量が少なくなっていないですか？	付属の電池はモニター用ですので早めに新しい乾電池と交換してください。
	本体との間に障害物などありませんか？	リモコン受信部に向けて操作してください。
	電池の(+)(-)向きは正しくセットされていますか？	電池の向きを確認して正しくセットしてください。
風量が弱い 風音が大きい	お手入れをしますか？ 本体内部のファンにホコリが溜まっていませんか？	お手入れをしっかり行ってください。 (ホコリ等を取り除いてください) ▶9.10ページを参照
異音がる	「首振り」作動時は、首振り用ギアモーターの作動音がします。 (回転の為)	異常ではありません。 その他の音がする場合は販売店かアフターサービスまでご連絡ください。
運転しない	電源プラグはコンセントに差し込まれていますか？	電源プラグをコンセントにしっかりと差し込んでください。

- 修理を依頼される際は、上記内容をご確認していただいてからご連絡ください。
- 上記内容を理解したうえで直らない、またはそれ以外の不具合がおこった場合は、アフターサービス(13ページ参照)までご連絡ください。
- 安全に長くご愛用していただくために、日頃から点検をおこなってください。

製品仕様

品番	AFC-340R
品名	サーキュレーター
製品寸法	(約) W258×D258×H340mm
本体重量	(約) 2.3kg
定格電圧/定格周波数	AC100V 50/60Hz
消費電力	34/32W
電源コード	(約) 1.8m
リモコン電池	リチウム電池(CR 2025/3V)×1個
首振り角度	左右自動：(約) 60度、上下自動：(約) 80度
材質	本体：ABS 羽根：PP 前後ガード：ABS アロマトレイ：PP

※製品仕様および外観は改良のため、予告なく変更することがあります。

長期使用製品安全制度に基づく本体表示

本体に表示している【設計上の標準使用期間】とは、経年劣化により危害の発生が高まることを注意喚起するために、電気用品安全法で義務付けられた内容の表示を行っています。

○設計上の標準使用期間とは？

右記の標準的な使用条件の下で、適切な取扱い、適切な維持管理により、製造した年から安全上支障なく使用することができる標準期間を記しています。

※設計上の標準使用期間は、無償保証期間とは異なります。また偶発的な故障を保証する期間ではありません。無償保証期間は、お買い上げの日から1年間です。

○ご注意

(社)日本電機工業会が規格化した基準条件で算出した目安期間ですので、使用頻度、使用環境、業務用などで使用すると、標準使用期間よりも短い期間で経年劣化する可能性があります。



注意

設計上の標準使用期間を超えて使用されますと、経年劣化による発火・ケガ等の事故に至る恐れがあります。点検のご用命は弊社アフターサービス部までご連絡ください。

(社)日本電機工業会自主基準 HD-116-3による【扇風機】

環境条件	電圧	単相100V
	周波数	50/60Hz
	温度/湿度	30℃/65%±20%
	設置場所	取扱説明書による標準設置
負荷条件		定格負荷（風速）
想定時間など	運転時間	8時間/日
	運転回数	5回/日
	運転日数	110日/年
	スイッチ操作回数	550回/年
	首振運転の割合	100%

アフターサービス

アフターサービスについてご不明の場合には、お買上げの販売店、または弊社までお問い合わせください。

1.修理を依頼される時

- *保証期間中は、商品に保証書を添えてお買上げ販売店にご持参、または弊社に連絡ください。保証書の記載内容により無料修理致します。
- *保証期間が過ぎている時は、弊社に連絡の上、ご相談ください。
- *保証書に所定の記入や販売店の印章がなき場合、又は語句を書き替えられた場合は、無料修理を保証することはできませんのでご注意ください。

2.補修用性能部品の保有期間

- *この製品の補修用性能部品の保有期間は製造打切後8年間です。補修用性能部品とは、その製品の機能を維持するために必要な部品です。

3.保証書について

- *保証書は必ず「お買上げ日・販売店名」などの記入をお確かめの上、内容をよくお読みの後、大切に保管してください。
- *保証期間はお買上げから1年間です。

アフターサービスのお問い合わせ

ご連絡していただきたい内容

- 品名
- 品番
- お買上げ日
- 故障の状況（できるだけ具体的に）



QRコード

修理に関するお問い合わせ
アフターサービス等



0120-350352

営業時間：(平日)月曜日～金曜日
※祝祭日を除く

午前10:00～11:30
午後 1:00～ 5:00

- *1. 携帯電話・PHSからもご利用できます。
- *2. 混雑時には繋がりにくい場合があります。時間をおいてからお掛け直してください。

廃棄について

廃棄処分をされる場合は、お住まいの各自治体の定めた指示に従い、処分してください。地球環境保護のため、不法投棄は絶対にしないでください。