

取扱説明書

PIE MAKER

パイメーカー

品番

APA-282

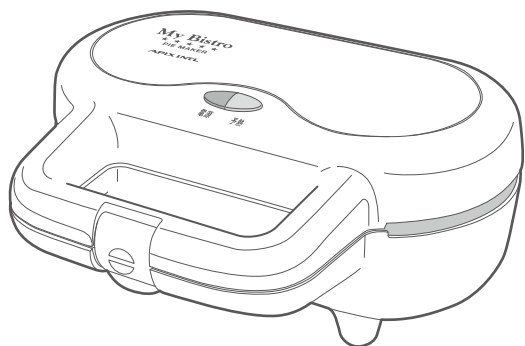

- この度はお買い上げ頂きまして、誠にありがとうございます。
- この取扱説明書をよく読み、ご理解した上でご使用ください。
- 取扱説明書及び、保証書は大切に保管してください。
- ご使用前に「安全上のご注意」を必ずお読みください。

安全上のご注意	01-02
各部のなまえ	03
ご使用方法	04-07
お手入れ・収納方法	08
故障かな?と思ったら 製品仕様	09
アフターサービス	10
保証書	裏表紙

保証書付

この取扱説明書（裏表紙）には保証書がついています。必ず捺印をお受けください。

この製品は日本国内でのみご使用になれます。

This appliance is designed for domestic use in Japan only and can not be used in any other country.

安全上のご注意



必ずお守りください!



ご使用になる前に「安全上のご注意」をよくお読みの上、正しくお使いください。

以下の注意事項は、製品を安全に正しくお使いいただき、あなたや他の人々への危害や損害を未然に防止するためのものです。また、注意事項は危険や損害の大きさと切迫の程度を明示するために、誤った使い方、取扱をすることにより生じることが想定される内容を「警告」「注意」の2つに区分しています。いずれも安全に関する重要な内容です。必ずお守りください。

 **警告** この表示を無視して誤った取扱いをすると、人が死亡または重傷を負うことが想定される危害の程度を示しています。

 **注意** この表示を無視して誤った取扱いをすると、人が損害を負うことが想定されるか、物的損害の発生が想定される危害・損害の程度を示しています。

図記号の例   記号は、禁止の行為であることを告げるものです。図の中や近傍に具体的な禁止内容(左図の場合は分解禁止)が描かれています。

  記号は、行為を強制したり指示したりする内容を告げるものです。図の中に具体的な指示内容(左図は電源プラグをコンセントから抜いてください)が描かれています。

警告

- 水平でない場所や不安定な場所、振動のある場所や棚の上など高所に設置しないでください。
本体が落下・転倒して故障・事故の原因になります。
- 子供だけで使わせたり、幼児の手の届くところでは使わないでください。
やけど・感電・けがをする恐れがあります。
- 本体に水をかけないでください。高温多湿で水のかかる恐れのある場所では使用しないでください。
漏電して感電やショートなどの原因になります。
- 動作に異常が生じた場合は直ちに使用を中止してください。
感電・ショートする恐れがあります。電源プラグを抜き、当社アフターサービスにご連絡ください。▶10ページ参照
- 電源プラグは確実に根元まで差し込んでください。
感電や火災の原因になります。
- 濡れた手で電源プラグにさわらないでください。
感電の原因になります。
- 電源コードや電源プラグを傷つけたり、破損したり、加工したり、無理に曲げたり、引張ったり重いものを載せたり、たばねたりしないでください。
傷んだまま使用すると感電・ショート・火災の原因になります。
- 電源コードや電源プラグが傷んでいたり、コンセントの差し込みがゆるいときは使用しないでください。
感電・ショート・発火の原因になります。
- 電源は交流100Vで定格15A以上のコンセントを単独で使用してください。
感電や火災の原因になります。他の器具と併用すると、分岐コンセント部分が異常発熱して発火することがあります。
- 海外では使用しないでください。
日本国内のAC100V電源以外で使用すると、感電や火災の原因になります。
- 修理技術者以外は、絶対に分解したり、改造したりしないでください。
発火したり、異常動作で感電したり、けがをする恐れがあります。



禁止



プラグを抜く

- お手入れするときや、長時間使用しない場合は必ず電源プラグをコンセントから抜いてください。
また、ぬれた手で抜き差ししないでください。
感電・ショート・けがの原因になります。

⚠ 注意



禁止

- 壁や家具の近くで使用しないでください。
蒸気や熱で壁や家具を傷めたり、変色や変形の原因になります。また故障・火災の原因になります。
- 調理目的以外の使い方をしないでください。
故障・事故の原因になります。
- 使用中は本体から離れないでください。
調理物が発火する恐れがあります。
- たたいたり、落としたり、強い衝撃をあたえないでください。
故障・けがの原因になります。
- 使用中や使用後は部屋の換気を十分におこなってください。
部屋においがついたり、気分が悪くなる場合があります。
- 本製品は屋内用です。屋外で使用しないでください。
故障の原因になります。
- 長時間の空焼きはしないでください。
変形したり、表面のコーティングがはがれる原因になります。
- プレートを開けるときは、蒸気や油飛びに注意してください。
やけどの恐れや、壁や家具が汚れる原因になります。
- 本体が熱い状態で、熱に弱い敷物の上や側に置かないでください。
跡がついたり、変色・変形の原因になります。
- 使用中や使用直後には高温部やプレートに触れないでください。
やけどの原因になります。
- 金属製のヘラや串、ナイフなどは使用しないでください。
表面のコーティングが傷つき、腐食の原因になります。
- 無理に大量の具材をさはさないでください。
具材がはみ出たり、焦げつく恐れがあります。
- 調理が終わったらすぐに電源プラグを抜き、調理物を別の皿などに移してください。
調理物を放置すると、焦げつく恐れがあります。
- 使用後は毎回必ずお手入れをおこなってください。
異物や汚れが残ったまま使用すると、異常発熱したり故障の原因になります。
- お手入れは冷めてから行ってください。
高温部にさわるとやけどの恐れがあります。
- お手入れの際は、本体を水洗いしないでください。
故障の原因になります。



プラグを抜く

- 電源プラグを抜くときは、コードを持たずに必ず先端のプラグを持って引き抜いてください。
電源プラグのホコリなどは定期的に取りってください。
感電・ショート・発火の原因になります。

各部のなまえ

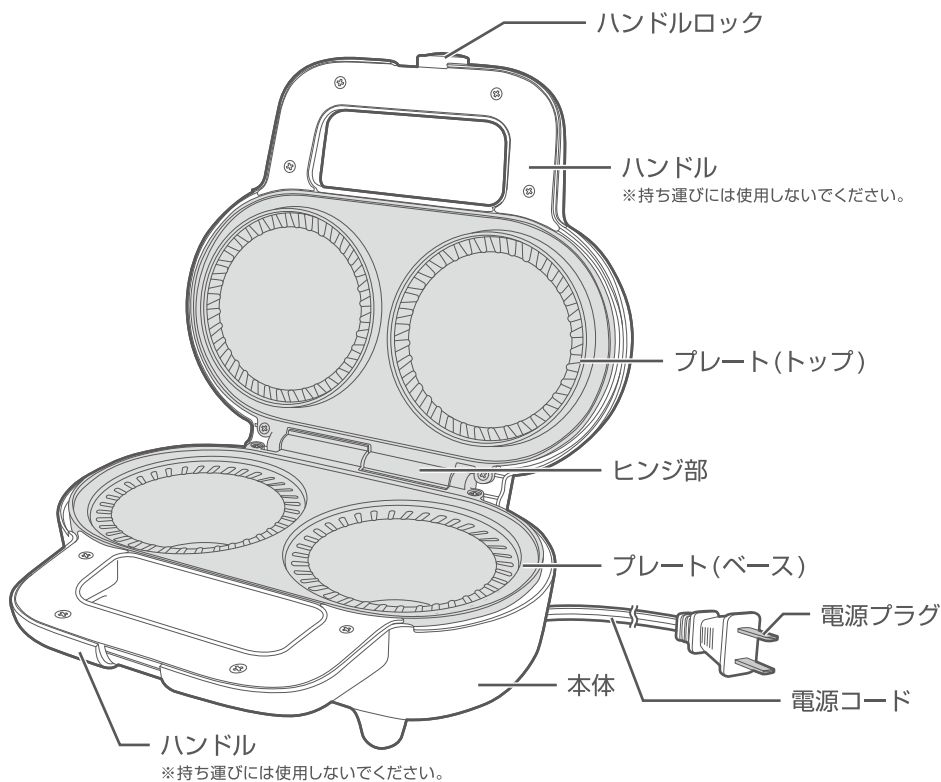

本体裏側 コード収納部

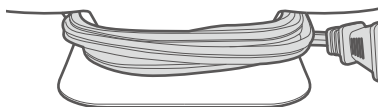

コードを巻きつけて収納できます。

表示ランプ

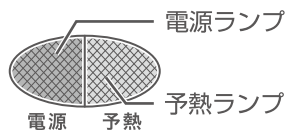

付属品

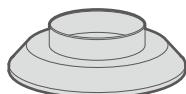

抜き型



押し型

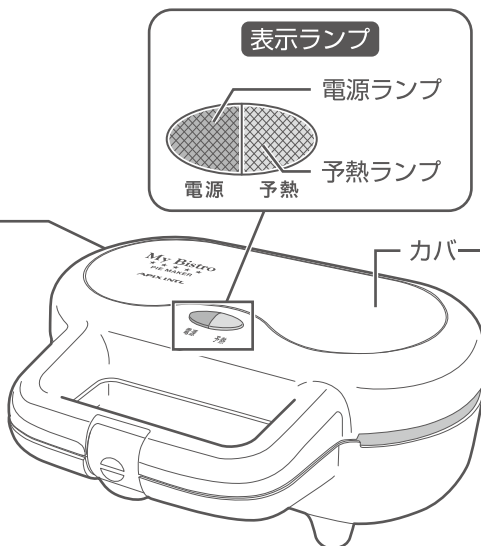

ご使用方法

1. はじめて使用する前に

- ① プレートをお手入れする
プレートは、水を含ませた布などで拭いてください。

▲ 注意

本体の水洗いは絶対にしないでください。

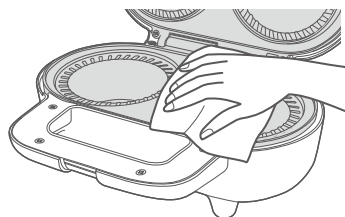

- ② 空焼きをする
はじめてご使用になる際は、焦げ付きにくくするために空焼きをします。
プレートを開き、電源プラグをコンセントに差し込みます。
(プレートには何ものせないでください。)
予熱完了(4.を参照)から5分ほど熱してください。
電源プラグをコンセントから抜き、よく冷めてから濡れふきんなどでふいてください。

▲ 注意

空焼きをする際は、必ず部屋の換気をしてください。においで気分が悪くなる恐れがあります。

2. プレートを開く

- ハンドルを手前にして置き、ハンドルロックを解除しプレートを開きます。

▲ 注意

- ・ハンドルロックは無理に引っばらないようにしてください。故障の原因になります。
- ・プレートの開閉をする際は、指などを挟まないように注意してください。

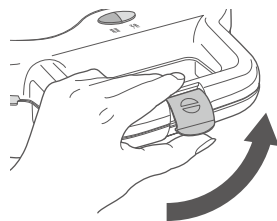

3. 電源を入れる

- 電源プラグをコンセントに差し込むと電源が入り赤の電源ランプが点灯します。

※濡れた手で電源プラグの抜き差しをしないでください。

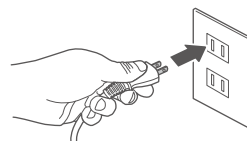

ご使用方法 (つづき)

4. 予熱をする

- 電源が入ると赤の電源ランプが点灯し、予熱が始まります。
- 約3～4分程で予熱が完了し、緑の予熱ランプが点灯します。

※予熱時間は季節や天候により、変わる場合があります。

ポイント

プレートを開じた状態にすると、予熱時間を短縮できます。

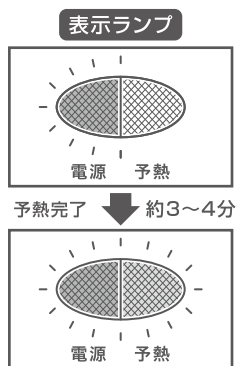

5. パイ生地を準備する

- あらかじめ用意しておいたパイ生地から抜き型を使いベース用の生地とトップ用の生地をカットします。

ベース

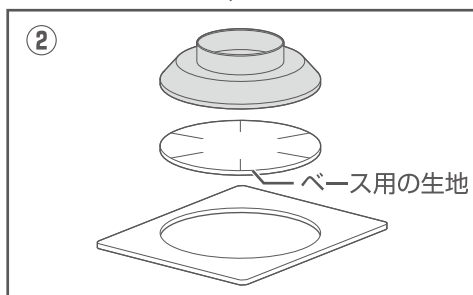
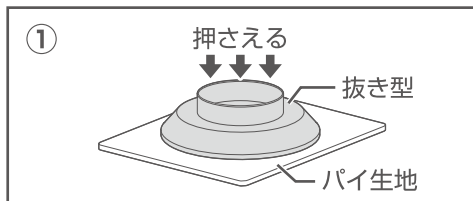

トップ

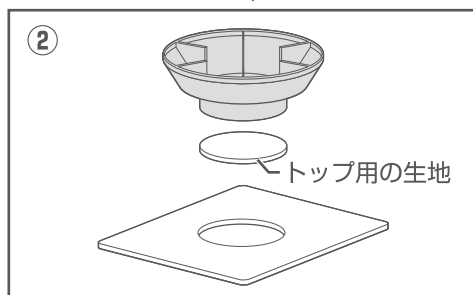
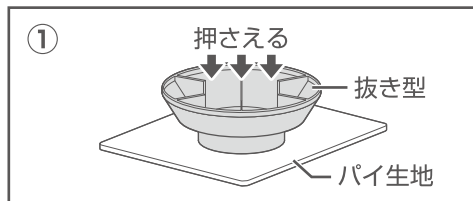

⚠ 注意

抜き型の口が鋭くなっている為、押さえる際には手や指などを切らないように十分に気をつけてください。

ご使用方法 (つづき)

6. ベース用の生地をセットする

- 予熱が完了したら5.でカットしたベース用の生地を押し型に被せ、カップ型のプレートにはめ込みやすいように形を整えます。

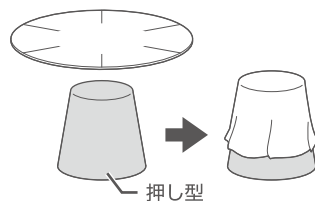

ポイント

ベースのふち以外の場所に打ち粉(強力粉を薄くふるう)をしておくことで押し型が外しやすくなり、作業をスムーズに行う事が出来ます。

- 本体プレート(ベース)に押し込み押し型を外します。

⚠ 注意

パイ生地はやわらかいため押し込む際に力を入れ過ぎると破れる恐れがあります。

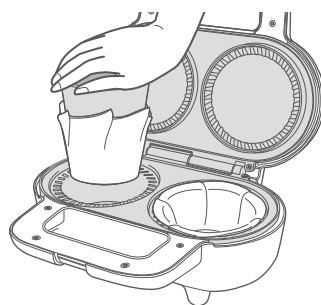

- 右図(上から見た図)のように耳を広げます。

⚠ 注意

本体、プレートは高温になっています。直接触らないようにしてください。

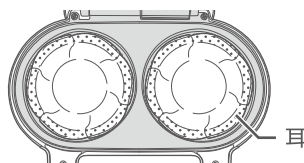

上から見た図

7. 具を入れる

- お好みの具(フィリング)を入れ
トップ用の生地を被せます。

⚠ 注意

具(フィリング)を入れ過ぎますと膨張によってハンドルロックが外れカバーが急に開き、故障・けがの原因になります。

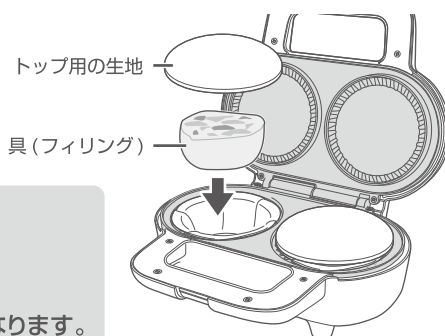

ご使用方法 (つづき)

8. 焼く

- 材料をセットした後、カバーを閉めハンドルロックを閉めます。
- 焼き上がり時間の目安は20～30分です。焼き時間は様子を確認しながら調整してください。

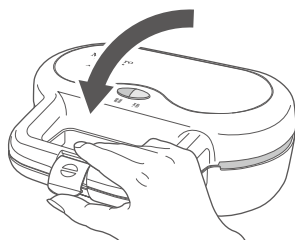

▲ 注意

- ・プレートの開閉をする際は、指などを挟まないように注意してください。
- ・料理中はサーモスタットの作動により予熱ランプがついたり消えたりします。

9. できあがり

- 焼き上がったらプレートからパイを取りだします。
- 切り分ける際は、冷めてからお切りください。

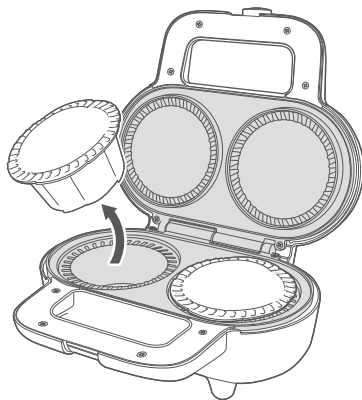

▲ 注意

- ・焼き上がったパイを取りだす際は、必ず箸などを使用してください。やけどをする恐れがあります。
- ・調理が終わったらすぐに電源プラグを抜き、パイを別の皿などに移してください。

10. 電源を切る

- 使用後はすぐに電源プラグをコンセントから抜き電源を切ってください。
- ※濡れた手で電源プラグの抜き差しをしないでください。

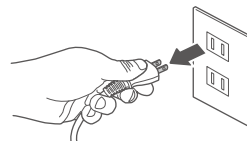

▲ 注意

- お手入れをする際は、本体やプレートが十分冷めてからおこなってください。

お手入れ・収納方法

1. お手入れをする前に

▲ 注意

- ・ 本体の水洗いは絶対にしないでください。感電や故障の原因になります。
- ・ 調理物の残りや汚れが残ったまま放置しないでください。
- ・ お手入れ前には必ず電源コードの電源プラグをコンセントから抜いてください。
- ・ 本体・プレートが十分冷めてからおこなってください。
- ・ 磨き粉やたわし・シンナー・ベンジンなどは使用しないでください。
- ・ プレートの表面を金属製のへらやフォーク、ナイフなどのかたいものでこすらないでください。

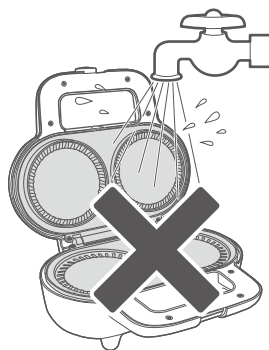

2. 本体のお手入れ

- ・ 軽い汚れは水を含ませた布で拭きとってください。
- ・ 油汚れは薄めた台所用中性洗剤を含ませた柔らかい布で拭き取ってください。
- ・ 洗剤を使った後は、固く絞った布で拭いてください。
- ・ 最後に乾いた柔らかい布で水分を拭きとってください。
- ・ 本体とプレートのすき間に入りこんだ食材などはブラシなどで取りのぞいてください。
- ・ 調理の過程で、ヒンジ部や本体内部に油や食材の水分が入り込むことがあるためキッチンペーパーなどを敷き、製品を立てて十分に油や水分を出しきってください。

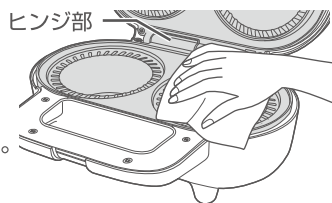

3. 収納方法

- ・ コード収納部(▶P.3参照)にコードを巻き付けて立てて収納できます。[※]
- ・ しばらく使用しない場合は、ビニール袋に入れてからお買い上げ時の箱にしまい、大切に保管してください。

※立てて収納する場合、本体内部に入り込んだ油などが垂れる可能性があります。右図のようにキッチンペーパーなどを敷いた上に置くようにしてください。

▲ 注意

- ・ 直射日光のあたる場所や、高温多湿の場所に放置しないでください。変形や故障の原因になります。
- ・ 箱を保管する際は、高い場所、不安定な場所はなるべく避けてください。取り出す際、落下等だけがする恐れがあります。

側面図

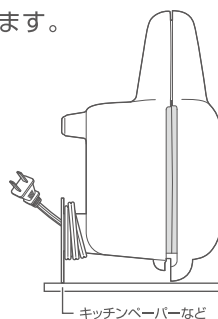

故障かな？と思ったら...

「故障かな？」と思ったときは、次の内容をお調べください。

状態	点検	処 理
プレートの温度が上がらない	電源プラグが正しく接続されていますか？	電源プラグをコンセントに確実に差し込んでください。
	タコ足配線をしていませんか？	定格 15A 以上のコンセントを単独で使用してください。
予熱ランプがついたり消えたりする	サーモスタットが作動して温度調節しています。	故障ではありませんのでそのままお使いください。
調理物が焼けにくい	予熱をされましたか？	十分に予熱してから調理してください。
使用中に「カチッ」とキシミ音がる	ヒーターの熱膨張によるものです。	故障ではありませんのでそのままお使いください。
油が落ちる	ヒンジ部や本体内部に、調理中に出た油や水分が入り込んでいる場合があります。	十分にお手入れをおこなってください。(8ページ参照)

- 修理を依頼される際は、上記内容をご確認していただいてからご連絡ください。
- 上記内容を理解したうえで直らない、またはそれ以外の不具合がおこった場合は、アフターサービス(10ページ参照)までご連絡ください。
- 安全に長くご愛用していただくために、日頃から点検をおこなってください。

製品仕様

品番	APA-282	外形寸法	約W255×D235×H117(mm)
品名	パイメーカー	重量	約1.6kg
定格電圧/周波数	AC100V 50/60Hz共用	電源コード	約1.4m
消費電力	850W	材質	本体：フェノール樹脂、PP プレート：アルミダイキャスト(フッ素加工) 上部飾り板：ステンレス
温度ヒューズ	216°C		
サーモスタット	145°C		

※仕様は製品改良のため、予告なく変更することがあります。

アフターサービス

アフターサービスについてご不明の場合には、お買上げの販売店、または弊社までお問い合わせください。

1.修理を依頼される時

- * 保証期間中は、商品に保証書を添えてお買上げ販売店にご持参、または弊社に連絡ください。保証書の記載内容により無料修理致します。
- * 保証期間が過ぎている時は、弊社に連絡の上、ご相談ください。
- * 保証書に所定の記入や販売店の印章がなき場合、又は語句を書き替えられた場合は、無料修理を保証することはできませんのでご注意ください。

2.補修用性能部品の保有期間

- * この製品の補修用性能部品の保有期間は製造打切後8年間です。補修用性能部品とは、その製品の機能を維持するために必要な部品です。

3.保証書について

- * 保証書は必ず「お買上げ日・販売店名」などの記入をお確かめの上、内容をよくお読みの後、大切に保管してください。
- * 保証期間はお買上げから1年間です。

アフターサービスのお問い合わせ

ご連絡していただきたい内容

- 品名
- 型番
- お買上げ日
- 故障の状況（できるだけ具体的に）



QRコード

修理に関するお問い合わせ
アフターサービス等



0120-350352

営業時間：(平日)月曜日～金曜日
※祝祭日を除く

午前 10:00～11:30
午後 1:00～ 5:00

- *1. 携帯電話・PHSからご利用できます。
- *2. 混雑時には繋がりにくい場合があります。時間を置いてからお掛け直してください。

廃棄について

廃棄処分をされる場合は、お住まいの各自治体の定めた指示に従い、処分してください。地球環境保護のため、不法投棄は絶対にしないでください。