

MOIST FAN

モイストファン

品番 AFU-100

- この度はお買い上げ頂きまして、誠にありがとうございます。
 - この取扱説明書をよく読み、ご理解の上でご使用ください。
 - 取扱説明書及び、保証書は大切に保管してください。
- ご使用前に「安全上のご注意」を必ずお読みください。

保証書付

この取扱説明書には保証書がついています。
必ず記入をお受けください。

もくじ

本製品の特徴	01
安全上のご注意	02-04
各部のなまえ	05
ご使用方法	06-10
お手入れ	11
故障かな?と思ったら	12
サービスパーツ・仕様	13
アフターサービス	14
保証書	裏表紙

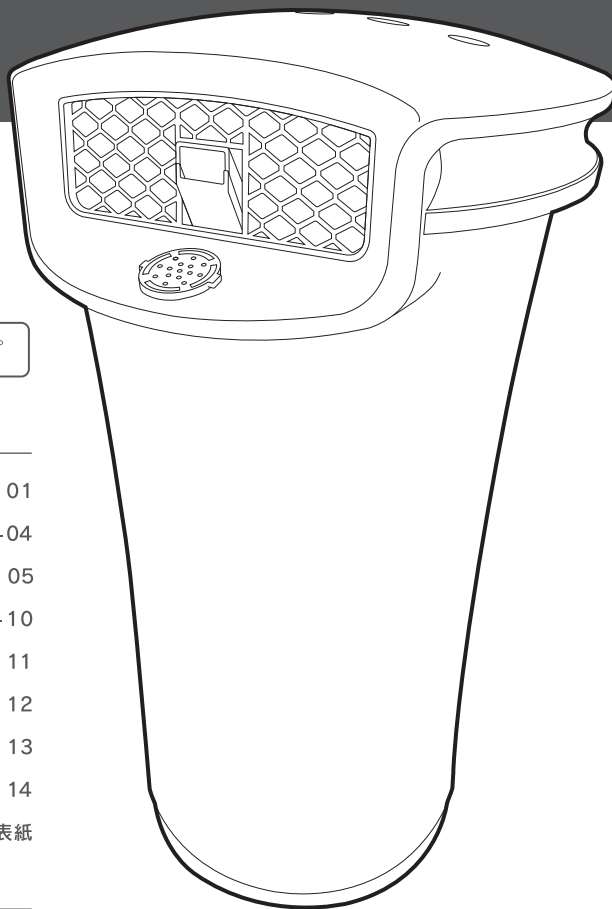

この製品は日本国内でのみご使用になれます。

This appliance is designed for domestic use in Japan only
and can not be used in any other country.

●イラストと実際の商品は多少異なる場合があります。

安全上のご注意



ご使用になる前に「安全上のご注意」をよくお読みの上、正しくお使いください。



以下の注意事項は、製品を安全に正しくお使いいただき、あなたや他の人々への危害や損害を未然に防止するためのものです。また、注意事項は危険や損害の大きさと切迫の程度を明示するために、誤った使い方、取扱をすることにより生じることが想定される内容を「警告」「注意」の2つに区分しています。いずれも安全に関する重要な内容ですので、必ずお守りください。

 **危険** この表示を無視して誤った扱いをすると、人が死亡または重傷を負うことがあり、かつその切迫の度合いが高い危害の程度を示しています。

 **警告** この表示を無視して誤った取扱いをすると、人が死亡または重傷を負うことが想定される危害の程度を示しています。

 **注意** この表示を無視して誤った取扱いをすると、人が損害を負うことが想定されるか、物的損害の発生が想定される危害・損害の程度を示しています。

図記号の例   記号は、禁止の行為であることを告げるものです。図の中や近傍に具体的な禁止内容(左図の場合は分解禁止)が描かれています。

  記号は、行為を強制したり指示したりする内容を告げるものです。図の中に具体的な指示内容(左図は電源プラグをコンセントから抜いてください)が描かれています。

危険



禁止

- 送風口の隙間にピンや針金等の異物を入れないでください。
感電やショートする恐れがあります。
- 薬品・危険物液体などをタンクに入れないでください。
思わぬ事故や故障の原因になります。
- スプレー缶や石油ストーブ、火気厳禁扱い物を本体の近くに置かないでください。
爆発や火災になります。

警告







強制

- 交流100V以外では使用しないでください。
異常発熱して、火災の原因になります。
- 電源プラグについてのホコリなどは定期的にとってください。
プラグにホコリが溜まると、湿気などで絶縁状態になり、火災やショートの原因になります。
- 電源プラグはコンセントの奥までしっかり差し込んでください。
感電したり、ショートなど、発火の原因になります。

安全上のご注意(つづき)

⚠ 警告

 <p>禁止</p>	<ul style="list-style-type: none">●電源コードを傷つけたり、破損したり加工したり無理に曲げたり、引張ったり、たばねたりしないでください。 また、重いものをコードの上に乗せたり、挟み込んだりすると電源コードが破損し、火災・感電の原因になります。●コードや電源プラグが傷んでいたり、コンセントの差し込みがゆるいときは使用しないでください。 感電・ショート・発火の原因になります。●幼児の手の届くところでは使用しないでください。 感電、ケガにつながる恐れがあります。●お手入れには、絶対に塩素系・アルカリ性の洗剤を使用して行わないでください。 洗剤が残り、有毒ガスが発生する原因になります。●説明書にない使い方はしないでください。 電気部で感電・ショート、故障の原因になります。
 <p>プラグを抜く</p>	<ul style="list-style-type: none">●お手入れするときや、長時間使用しない場合は必ず電源プラグをコンセントから抜いてください。 また、ぬれた手で差し抜きしないでください。 感電・ショート・ケガの原因になります。
 <p>分解禁止</p>	<ul style="list-style-type: none">●修理技術者以外は、絶対に分解したり、改造したりしないでください。 発火したり、異常動作で、ケガをする恐れがあります。
 <p>水ぬれ禁止</p>	<ul style="list-style-type: none">●本体に水をかけないでください。温室、浴室などの高温多湿の、水のかかる恐れのある場所では使用しないでください。 漏電して感電やショートなどの原因になります。

⚠ 注意

 <p>禁止</p>	<ul style="list-style-type: none">●風を長時間、身体に当てないでください。 健康を害することがあります。特に乳幼児、お年寄り、ご病気の方にはご注意ください。●本体を横にねかせたり、吊るして使用しないでください。 故障や事故、ケガの原因になります。●衣類や布等を本体にかぶせないでください。 故障や事故の原因になります。
--	--

安全上のご注意(つづき)

⚠ 注意



禁止

- 設置場所が水平でない所や不安定な場所に置かないでください。
本体が転倒、落下して故障や事故の原因になります。
- 小さなお子様や、取扱説明書が理解できない方だけの単独運転はしないでください。
必ず保護者の方が付き添ってご使用ください。
- 障害物(カーテン等)が周囲を遮る場所では使用しないでください。
カーテンなどが送風口を遮り、故障や事故の原因になります。
- 次の場所では、使用しないでください。
 - ・ガスレンジ等の炎のちかく
 - ・引火性ガスのある場所
 - ・雨や水がかかる場所
- ガード内や本体内部に指などを入れないでください。
ケガをする恐れがあります。
- 動かなくなったり、異常が生じた場合は直ちに使用を中止してください。
感電・漏電・ショートする恐れがあります。電源プラグを抜いて、弊社アフターサービスまでご連絡ください。
- 水タンクを外した状態で運転しないでください。
故障や事故の原因になります。
- テレビやラジオ、ビデオ、コードレス電話、エアコンなどの機器から1m以上離してください。
テレビ画面のチラつきや、雑音が入る等の電波障害が起こる場合や、ミストにより電気機器が故障する可能性があります。



強制

- 水道水(飲用)以外を使用しないでください。
※水道水(飲料用)は抗菌処理がされているので、カビや雑菌が繁殖しにくいからです。
- 持ち運びの際は**タンクを本体から外し、水を全て抜いた状態で移動**させてください。
※水が入った状態で移動させると、水が電気部に侵入し、ショートする可能性があります。
- 本体を倒してしまった場合は、速やかに運転を中止してください。**また、万一電源をいれても**運転が再開しなくなったときは、弊社アフターサービスにご相談**ください。
※水が電気部に侵入し、ショートする可能性があります。
- タンクの水は毎日新しい水と入れ替えてください。
長時間タンクに水を残さないようにして、新しい水道水を使用してください。
- 凍結のおそれがある時は、タンクの水を捨てて使用しないでください。
故障の原因になります。

入れてはいけない水

- ・30℃以上の水・浄水器の水・アルカリイオン水
- ・ミネラルウォーター・井戸水・汚れた水
- ・化学薬品・芳香剤・洗剤を入れた水



プラグを抜く

- 電源プラグを抜くときは、コードを持たずに必ず先端のプラグを持って引き抜いてください。
感電やショートして発火する原因になります。

各部のなまえ

前面

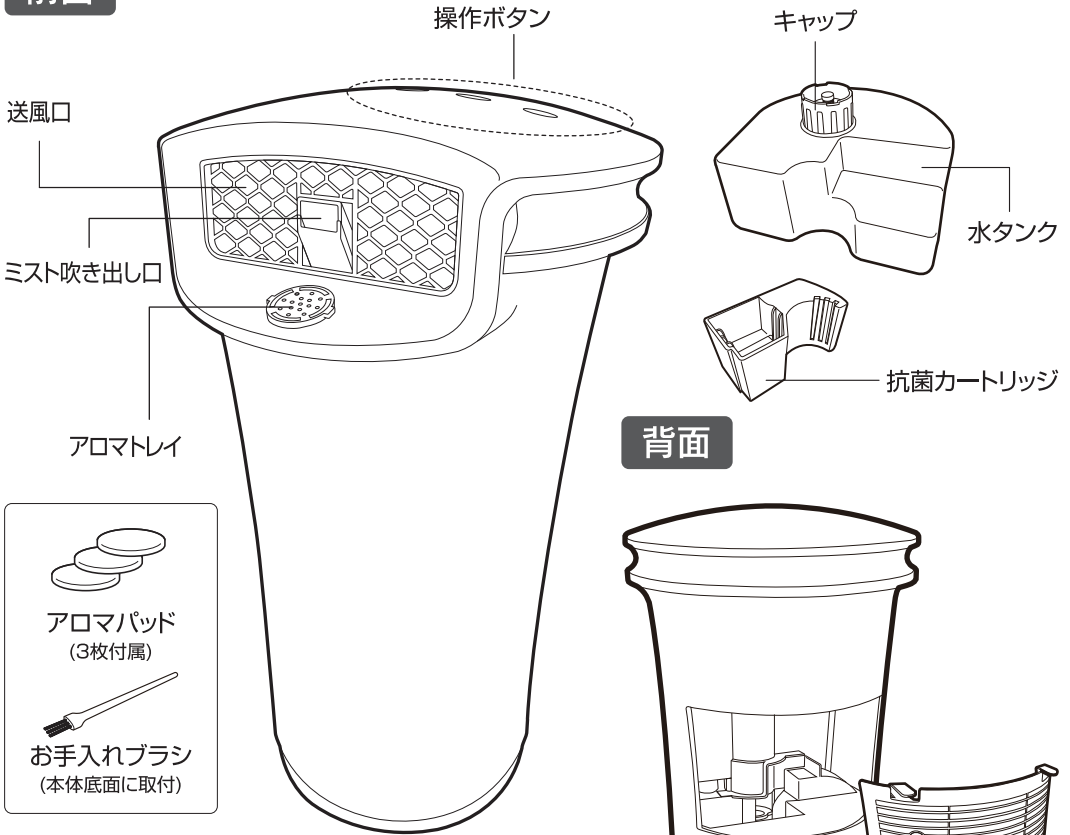

操作ボタン

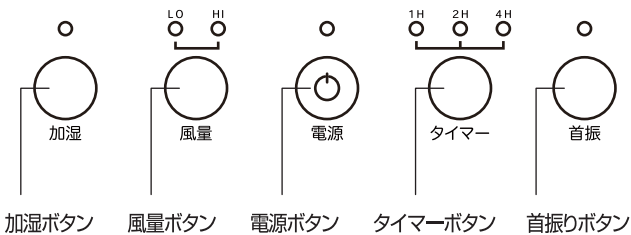

背面

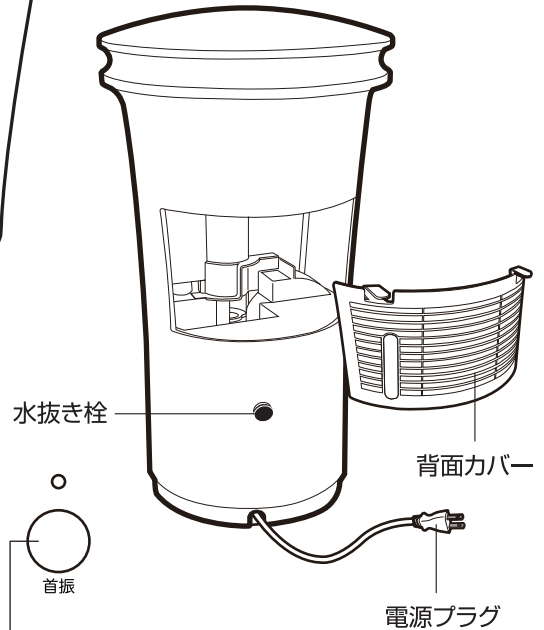

※イラストと実際の商品は、若干異なる場合があります。

ご使用方法

電源プラグを家庭用(100V)コンセントに差し込みます。

1 各ボタンの設定

電源ボタン

電源を入/切します(まず運転を開始します)

- 運転中に電源ボタンを押すと、表示ランプが消えて全ての運転が停止します。
- 風量・加湿のどちらの機能も選択されていない場合には、電源ランプが点滅します。

風量ボタン

風量の切替をします(HI:強→LO:弱→切→HI:強の順)

- 風量ボタンを押すことに表示ランプの点灯が切り替わります。

加湿ボタン

加湿の入/切します(加湿入→切→加湿入の順)

- 加湿ボタンを押すと表示ランプが点灯します。
- タンクに水が入っていない場合、加湿ボタンが点滅します。

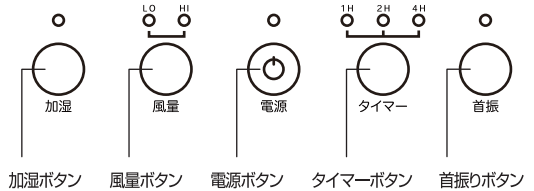

首振りボタン

首振り運転します(首振り→切→首振りの順)

- 首振りボタンを押すと、表示ランプが点灯して自動首振り機能に切り替わります。
- ※風量・加湿機能がOFFの場合は首振り運転しません。

タイマーボタン

オフタイマーを設定します(1H→2H→4H→連続→1Hの順)

- 設定した時間後に電源を切りたい時に使用します。
- 時間が経つと表示ランプが切り換わり、残りの時間を表示します。
- 設定を解除するにはタイマーボタンを押すか、電源を切ってください。

△ 操作上の注意

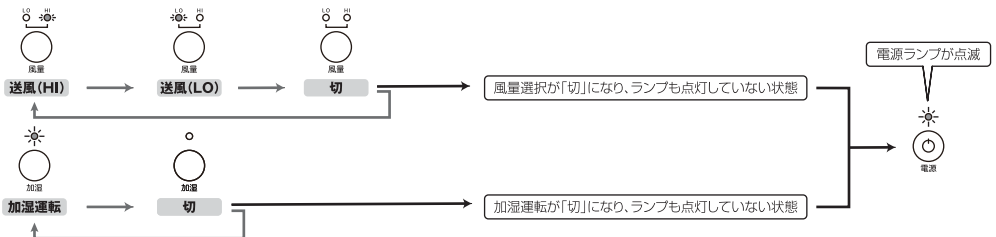

- 電源が入った状態で風量と加湿機能が選択されていない場合、電源ボタンが点滅します。
- 電源ランプが点滅した状態で放置すると故障につながる恐れがありますので、風量や加湿機能を選択してご使用頂くか、電源をお切りください。(電源ランプが点滅している状態では首振り機能がご使用になれません)
- ボタン部分に強い衝撃を与えたり、ぬれた手で操作しないようにしてください。故障やショートの原因になります。

ご使用方法(つづき)

加湿機能を使用する場合、下記の手順にしたがって給水をおこなってください。

2 タンクを取り出し、水道水(飲料用)を入れる

①背面カバーをはずし、タンクを取り出します。

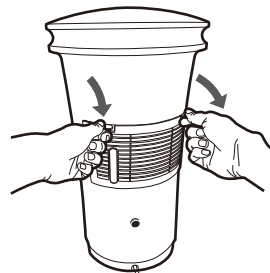
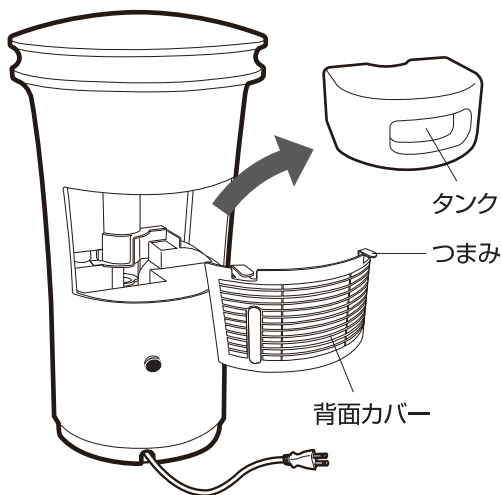

背面カバーを外す時は必ず両手でつまみを下に下ろしながら手前に引いては必ずしてください。

注意

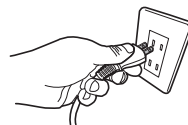

給水の際は必ずコンセントから電源プラグを抜いてからおこなってください。

②キャップをはずし、タンクに常温の水道水をこぼれない程度に入れます。

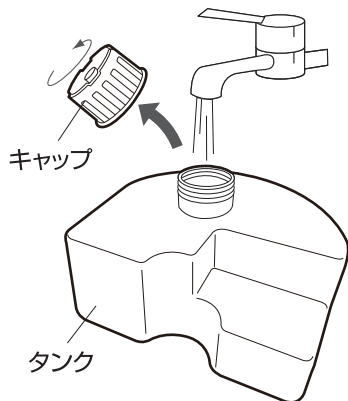

③水タンクを持ち、しっかりとキャップをしめます。

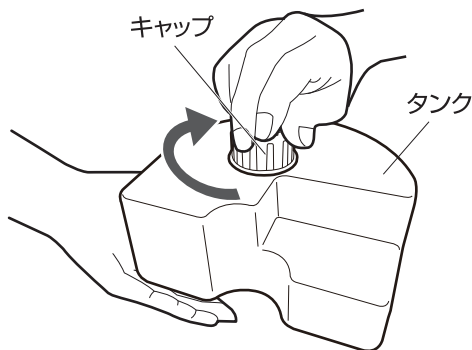

※水が漏れないことを確認してください。

ご使用方法(つづき)

3 タンクを取り付ける

- ① タンクの方向が合っていることを確認し、本体にセットします。
- ② 背面カバーを取り付けます。

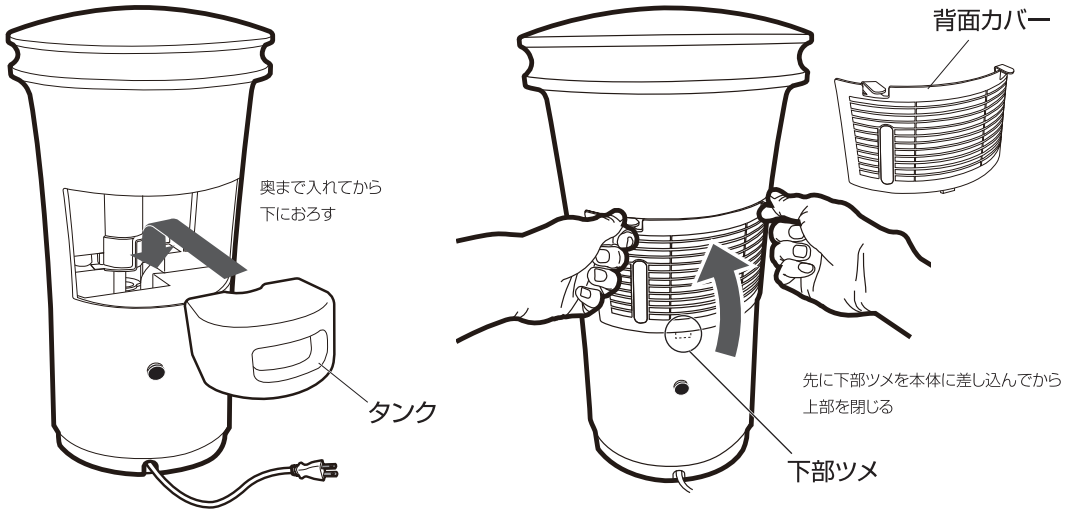

⚠️ ご注意

- **持ち運びの際はタンクを本体から外し、水を全て抜いた状態で移動させてください。**

※水が入った状態で移動させると、水が電気部に侵入し、ショートする可能性があります。

- **水道水(飲料用)以外を使用しないでください。30°以上の水浄水器の水アルカリイオン水、ミネラルウォーター、井戸水、化学薬品、汚れた水、芳香剤や洗剤を含んだ水などは絶対に使用しないでください。**

除菌効果が得られにくくなり、カビや雑菌が繁殖したり、悪臭・本体故障の原因になるおそれがあります。

- **タンクの水は毎日新しい水と入れ替え、定期的にお手入れをしてください。**

カビや雑菌の繁殖による悪臭の原因になります。

- **凍結のおそれのある時は、タンクの水を捨てて使用しないでください。**

故障の原因になります。

- **タンクに水が入っているときに、本体を傾けないでください。**

水もれ、故障の原因になります。

ご使用方法(つづき)

4 加湿運転

●加湿ボタンの設定

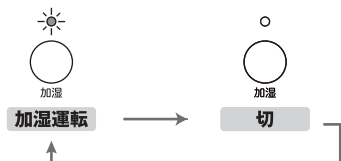

●次の場所でミストを使用しないでください。

電気製品、パソコンなどの精密機械や家具、壁、カーテン、窓、天井に噴霧ミストが直接当たる場所。毛足の長いカーペットなど不安定な場所。エアコンの風が直接当たる場所など。

抗菌カートリッジ使用開始時期のお願い

抗菌カートリッジの寿命目安は約6ヶ月です。交換する時期を忘れないためにも、カートリッジ上面に貼られたラベル(下図)に使用開始日を必ず記入してください。記入の際は、ペン等を使用してください。

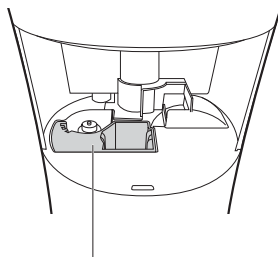

抗菌カートリッジ

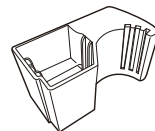

抗菌カートリッジ 品番 ACA-001

●使用開始日から6ヶ月後を目安に交換してください。

使用開始日

月 日

5 風量・風向き設定

●風量ボタンの設定

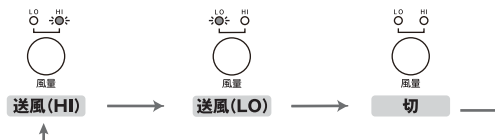

●風向き切替ルーバー

風向きを上に向けたい時→ルーバーの上部を押しして角度を変える。

●首振り運転

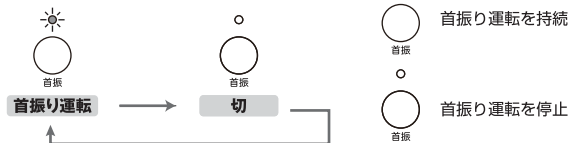

△注意

- ご使用の際は必ず壁から20cm以上離してください。
- 水平でないなど不安定な場所には設置しないでください。
- 本体の首振り回転部を手動で無理矢理回さないでください。故障や異音発生の原因になります。
- 移動させる時には必ず電源を切ってから移動させてください。

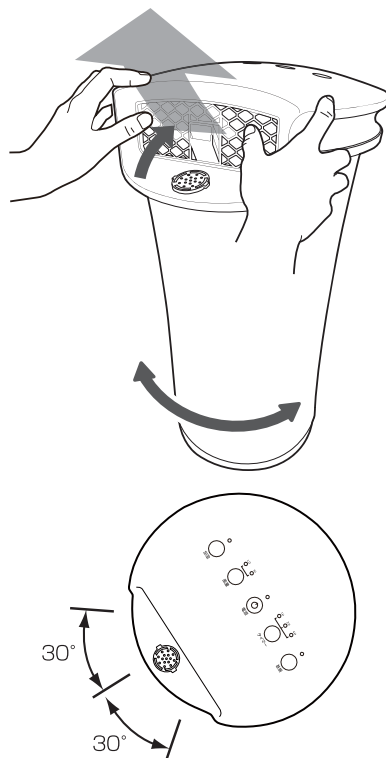

- 万一運転中に本体が転倒してしまった場合、**ただちに運転を中止してください。**
- 電源を入れても運転しない場合は、弊社アフターサービスにご相談ください。

ご使用方法(つづき)

6 排水について

- ①水抜き栓を本体から外し、内部の水を捨てる。
- ②水が本体から出なくなったことを確認し、水抜き栓を本体に差し込む。

注▲意

栓を抜くと同時に水が出てきてしまうので、必ず洗面所など水がこぼれても問題のない場所でおこなってください。

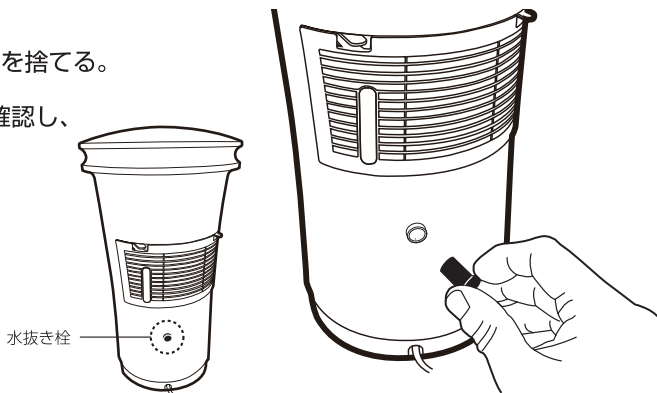

7 アロマの使用について



- ①アロマトレイを本体からはずし、カバーを回してあげる
- ②アロマオイルを滴下してカバーをしめ、本体にセットする

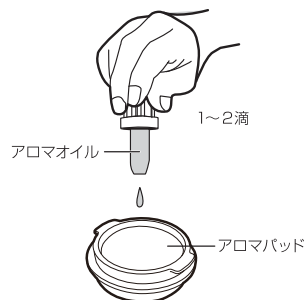
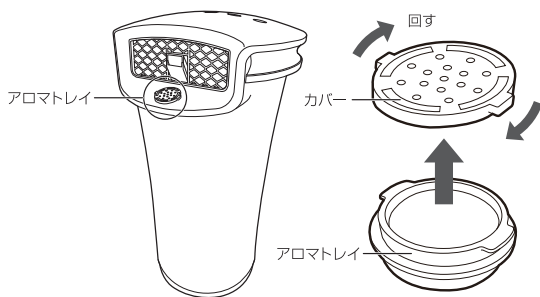

アロマパッドは3枚付属していますので、お好みのアロマにより使い分けができます。アロマパッドは消耗品です。新しいアロマパッドのお求めは、当社アフターサービス部までご連絡ください。  14ページを参照

注▲意

- アロマエッセンスの注意書をよくお読みの上、正しくご使用ください。
- 人体に影響を及ぼす(毒性のある)ものは絶対に使用しないでください。
- タンクに直接入れないでください。本体が変色変形する恐れがあります。
- アロマエッセンスの成分によっては、床(フローリング)やテーブルが変色や色落ちする恐れがありますので、ご注意ください。
- アロマオイルがこぼれると、アロマトレイが変質・変形して取りはずせなくなる場合がありますので、お取扱いはアロマオイルの注意書・成分表をよくお読みの上、注意してご使用ください。
- アロマオイルの影響によるこれらの事故につきましては、当製品の保証外となります。あらかじめご了承ください。

お手入れ

末永くお使い頂くために必ず定期的にお手入れをおこなってください。

お手入れ前に運転を停止して、必ず電源プラグを抜いてください。ケガや事故などの原因になります。

タンクのお手入れ

- ①タンクに水を入れ、十分にすすぎ洗いをします。
- ②タンクのまわりを乾いた布で拭いてから本体にセットしてください。

●週に一回を目安におこなってください。

本体・部品のお手入れ

- ①柔らかいふきんなどで、からぶきしてください。



アロマトレイ



タンクキャップ



抗菌カートリッジ

※ガンコな汚れは、中性洗剤を薄めたぬるま湯、または水を含んだタオルをよく絞って本体をふき上げてください。

- 2週間に一回を目安におこなってください。

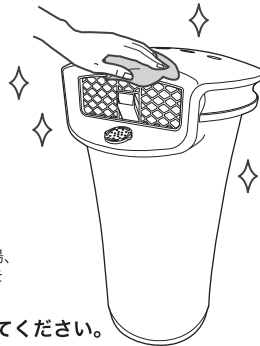

振動子部のお手入れ

- ①本体底面に取り付けられているお手入れブラシで、汚れをとってください。

●週に一回を目安におこなってください。



お手入れブラシ

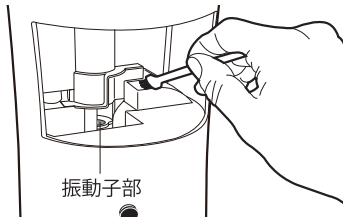

振動子部

排水口のお手入れ

- ①お手入れブラシなどで、汚れをとってください。

●週に一回を目安におこなってください。

長期間ご使用にならない時は

1 本体・部品の乾燥

お手入れ後は、付着した水を乾いた布で拭き、日陰(屋内)で自然乾燥してください。

抗菌カートリッジは本体から取り外し、十分に乾燥させてください。

2 保管について

お買い上げ時のポリ袋などに入れ、直射日光の当たらない、湿気の少ない場所に保管してください。

- よく乾燥させないまま収納しないでください。カビの発生・悪臭の原因になります。
- 旅行や、数日間使用しない場合は、タンク・予備水受けスペース・排水口などに残った水をすべて捨てておいてください。

消耗品について

抗菌カートリッジは消耗品です。

ご使用とともに傷んで性能が落ちますので汚れや破損した場合は交換してください。

9ページを参照

お手入れに関するお願い

- 本体は丸洗いをしないでください。本体内部に水が入り、故障の原因になります。
- お手入れの際は、右記の材料を使用しないでください。
- 使用直後は、時間を置いてからお手入れをおこなってください。
- タンク、タンクキャップ、抗菌カートリッジ、アロマトレイ以外は、水洗いをしないでください。
- 長期間お使いになると、電源プラグとコンセントの間にホコリや水分が付着する事がありますので、電源プラグを抜き、乾いた布で拭き取ってください。

故障かな?と思ったら...

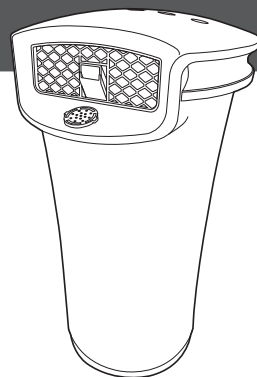

お願い

使用方法を間違えたりすると、次のような症状が起こり、故障と思われることがあります。
お買い上げの販売店または、当社にご相談になる前に、下記の表でチェックしてください。

症 状	原 因	処 置・ 確 認
正常に運転しない	電源プラグが正しく差し込まれていますか？	電源プラグを正しく差し込んでください。
	風量・加湿選択がされていますか？	風量・加湿ボタンを押して選択してください。
	カートリッジやタンクはセットされていますか？	カートリッジ、タンクを正しくセットしてください。
加湿されない	タンクに水が入っていますか？	タンクに水を入れて正しくセットしてください。  7~8ページを参照
水がもれる	タンクのキャップがゆるんでいませんか？	キャップを確実にしめてください。
カートリッジやタンク内が変色している。	タンクなどのお手入れをしていますか？	カートリッジは定期的に変換して、タンクのお手入れをこまめにおこなってください。
噴霧が少ない	定期的にお手入れをおこなっていますか？	お手入れをおこなってください。
超音波振動部に異物がたまる	定期的にお手入れをおこなっていますか？	加湿性能に影響しますので、お手入れをおこなってください。

サービスパーツ

ご購入を希望されるお客様は、商品お買い求めの販売店でお求めになるか、当社のアフターサービス係までお問い合わせください。

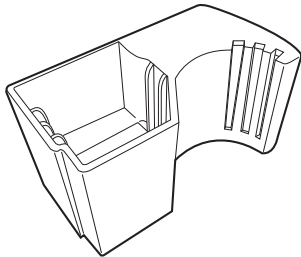
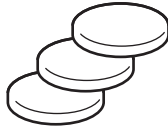
品名	抗菌カートリッジ	アロマパッド
品番	ACA-001	AAP-004
イメージ		 3個入り
希望小売価格	1,050円 (税抜¥1,000)	525円 (税抜¥500)

製品のお問い合わせ
アフターサービス等



0120-350352

※別途送料がかかります。

営業時間：(平日)月曜日～金曜日 午前10:00～11:30
※祝祭日を除く 午後 1:00～ 5:00

仕様

電圧(V)	周波数(Hz)	消費電力(W)			回転数(r/min)	風速(m/min)	風量(m ³ /min)	加湿量(ml/h)
		加湿のみ	送風のみ	加湿+送風				
100	50	25	35	55	2300	156	1.17	120
	60	24	30	51	2300	135	1.02	

製品寸法	(約)幅218×奥行218×高さ385(mm)	首振り角度	60度
本体重量	(約)2.4kg	材質	本体：ABS樹脂
タンク容量	(約)480ml	コード長さ	(約)1.6m

※製品仕様および外観は改良のため、予告なく変更することがあります。

アフターサービス

アフターサービスについてご不明の場合には、お買上げの販売店、または弊社までお問い合わせください。

1.修理を依頼される時

*保証期間中は、商品に保証書を添えてお買上げ販売店にご持参、または弊社にご連絡ください。

保証書の記載内容により無料修理致します。

*保証期間が過ぎている時は、弊社にご連絡、ご相談ください。

*保証書に所定の記入や販売店の印章がなき場合、または語句を書き替えられた場合は、無料修理を保証することはできませんのでご注意ください。

2.補修用性能部品の保有期間

この製品の補修用性能部品の保有期間は製造打切後8年間です。補修用性能部品とは、その製品の機能を維持するために必要な部品です。

3.保証書について

*保証書は必ず「お買上げ日・販売店名」などの記入をお確かめの上、内容をよくお読みの後、大切に保管してください。

*保証期間はお買上げから1年間です。

長期使用製品安全表示制度に基づく本体表示

本体に表示している【設計上の標準使用期間】とは、経年劣化により危害の発生が高まることを注意喚起するために、電気用品安全法で義務付けられた内容の表示を行っています。

●設計上の標準使用期間とは？

右記の標準的な使用条件の下で、適切な取扱い、適切な維持管理により、製造した年から安全上支障なく使用することができる標準期間を記しています。

※設計上の標準使用期間は、無償保証期間とは異なります。また偶発的な故障を保証する期間ではありません。無償保証期間は、お買上げの日から1年間です。

●ご注意

(社)日本電機工業会が規格化した基準条件で算出した目安期間ですので、使用頻度、使用環境、業務用などで使用すると、標準使用期間よりも短い期間で経年劣化する可能性があります。

(社)日本電機工業会自主基準 HD-1116-3による【扇風機】

環境条件	電圧	単相100V
	周波数	50/60Hz
	温度/湿度	30℃/65%±20%
	設置場所	取扱説明書による標準設置
負荷条件		定格負荷(風速)
想定時間など	運転時間	8時間/日
	運転回数	5回/日
	運転日数	110日/年
	スイッチ操作回数	550回/年
	首振運転の割合	100%



注意

設計上の標準使用期間を超えて使用されますと、経年劣化による発火・ケガ等の事故に至る恐れがあります。点検のご用命は弊社アフターサービス部までご連絡ください。

点検・修理・ご相談・お問い合わせ先

ご連絡していただきたい内容

●製品名 ●品番 ●お買上げ日 ●販売店 ●故障の状況を具体的に

修理に関するお問い合わせ
アフターサービス等



0120-350352

営業時間：(平日)月曜日～金曜日 ※祝祭日を除く

午前10:00～11:30

午後 1:00～ 5:00

※混雑時には繋がりにくい場合があります。
時間をおいてからお掛け直してください。