

COMPACT DEHUMIDIFIER

## コンパクト除湿機

品番 **ARD-540**

- この度はお買い上げ頂きまして、誠にありがとうございます。
  - この取扱説明書をよく読み、ご理解した上でご使用ください。
  - 取扱説明書及び、保証書は大切に保管してください。
- ご使用前に「安全上のご注意」を必ずお読みください。

### 保証書付

この取扱説明書には保証書がついています。  
必ず記入をお受けください。

### もくじ

安全上のご注意	01-02
各部のなまえ	03
ご使用前に	04
使いかた	05-06
お手入れ	07
保管について	08
故障かな?と思ったら・仕様	09
アフターサービス	10
保証書	裏表紙

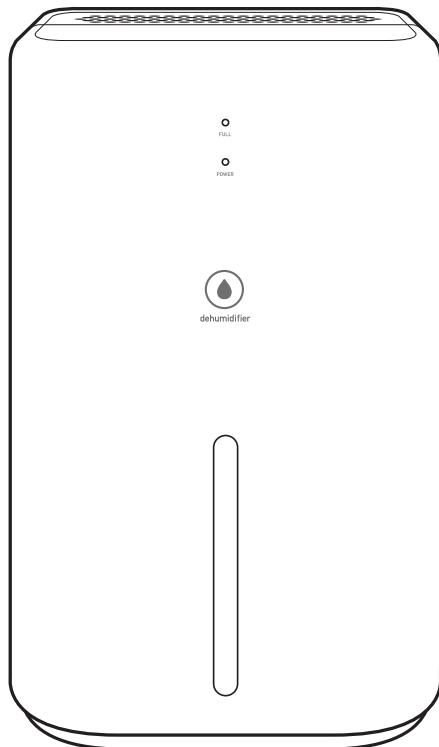

この製品は日本国内でのみご使用になれます。

This appliance is designed for domestic use in Japan only and can not be used in any other country.

●イラストと実際の商品は多少異なる場合があります。



# 安全上のご注意



ご使用になる前に「安全上のご注意」をよくお読みの上、正しくお使いください。

以下の注意事項は、製品を安全に正しくお使いいただき、あなたや他の人々への危害や損害を未然に防止するためのものです。また、注意事項は危険や損害の大きさや切迫の程度を明示するために、誤った使い方、取扱をすることにより生じることが想定される内容を「警告」「注意」の2つに区分しています。いずれも安全に関する重要な内容ですので、必ずお守りください。

 **警告** この表示を無視して誤った取扱いをすると、人が死亡または重傷を負うことが想定される危害の程度を示しています。

 **注意** この表示を無視して誤った取扱いをすると、人が損害を負うことが想定されるか、物的損害の発生が想定される危害・損害の程度を示しています。

図記号の例   記号は、禁止の行為であることを告げるものです。図の中や近傍に具体的な禁止内容(左図の場合は分解禁止)が描かれています。

  記号は、行為を強制したり指示したりする内容を告げるものです。図の中に具体的な指示内容(左図は電源プラグをコンセントから抜いてください)が描かれています。

## 警告



- 吸込口・通気口の隙間などにピンや針金等の異物を入れないでください。  
感電やショートする恐れがあります。
- スプレー缶や石油ストーブ、火気厳禁扱い物を本体の近くに置かないでください。  
爆発や火災になります。
- 修理技術者以外は、絶対に分解したり、改造したりしないでください。  
発火したり、異常動作で、ケガをする恐れがあります。
- 本体に水をかけないでください。温室、浴室などの高温多湿の、水のかかる恐れのある場所では使用しないでください。  
漏電して感電やショートなどの原因になります。
- 交流100V以外では使用しないでください。  
異常発熱して、火災の原因になります。
- コード類を傷つけたり、破損したり加工したり無理に曲げたり、引張ったり、たばねたりしないでください。  
また、重いものをコード類の上に乗せたり、挟み込んだりするとコード類が破損し、火災・感電の原因になります。
- コードやプラグが傷んでいたたり、コンセントの差し込みがゆるいときは使用しないでください。  
感電・ショート・発火の原因になります。



- お手入れするときや、長時間使用しない場合は必ず電源プラグをコンセントから抜いてください。  
また、ぬれた手で差し抜きしないでください。  
感電・ショート・ケガの原因になります。

# 安全上のご注意(つづき)

## ⚠ 注意



禁止

- 誰もいない部屋で使用する場合は定期的に状況を確認してください。  
万一異常が起こった場合は、すぐに運転を中止し、弊社アフターサービスにご連絡できる状況にしてください。
- 本製品は室内専用です。屋外では使用しないでください。  
故障の原因になります。
- 直射日光、雨風のかかる場所では使用しないでください。  
故障の原因になります。
- 背面の吸込口、上面の通気口をふさがないでください。  
吸い込み不良等、故障の原因になります。
- 小さなお子様や、取扱説明書が理解できない方みの単独運転はしないでください。  
必ず保護者の方が付き添ってご使用ください。
- 毛足の長いカーペット等の不安定な場所に置いて使用しないでください。  
転倒して水漏れし、感電・ショートの原因になります。
- 貯水タンクの水は長期間放置しないでください。  
カビや微生物が繁殖し不衛生になり、健康を害する恐れがあります。
- 次の場所では、使用しないでください。  
・ガスレンジ等の炎のちかく  
・引火性ガスのある場所  
・雨や水がかかる場所  
発火して火災や爆発の原因になります。
- 移動させる場合は必ず電源を切り、貯水タンクの水を捨ててから移動させてください。  
水が溢れ、感電・ショートの原因になります。
- 動かなくなったり、異常が生じた場合は直ちに使用を中止してください。  
感電・漏電・ショートする恐れがあります。電源プラグを抜いて、お買い求めの販売店、弊社アフターサービスまでご連絡ください。
- 本体をたたいたり、落としたりなどの衝撃を与えないでください。  
故障の原因になります。
- お手入れの際は、必ず電源を切って電源プラグコンセントから抜き、通電していない状態でおこなってください。  
感電・ショートし、故障の原因になります。
- 家庭のお部屋を除湿する以外の目的(業務・学術実験など)で使用しないでください。  
故障の原因になります。



プラグを抜く

- コードを抜くときは、コードを持たずに必ず先端のプラグを持って引き抜いてください。  
電源プラグのホコリなどは定期的に取りってください。  
感電やショートして発火する原因になります。

# 各部のなまえ

## 前面

表示ランプ

貯水タンク窓

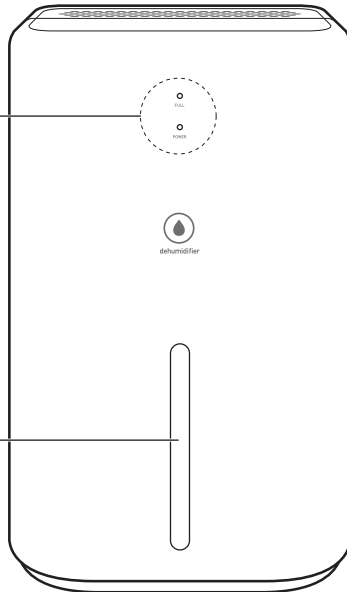

## 上面

通気口

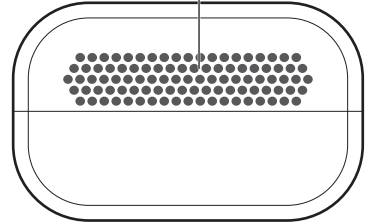

## 装着部品

ACアダプター

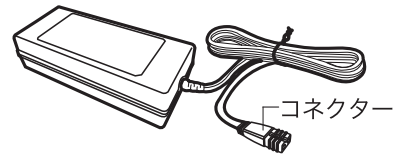

※形状が予告なく変更する場合があります。

電源コード

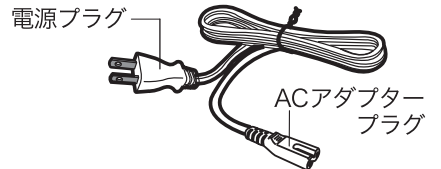

## 背面

ハンドル

電源スイッチ

吸込口

貯水タンク

コネクター差込口

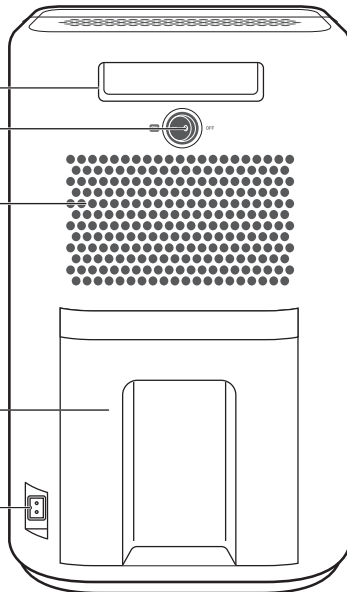

フロート

排水口

貯水タンク

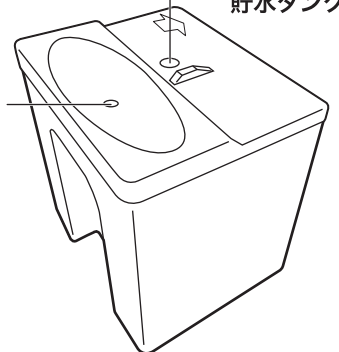

# ご使用前に

## 本体の設置について

下記の注意を必ずお読みの上、お部屋に設置してください。

### ⚠ 注意

- ご利用の際は必ず壁から10cm以上離してください。
- 水平でないなどの不安定な場所には設置しないでください。
- ペットや小さなお子様が誤って倒さないよう十分注意してください。
- 電源コードが浮いてしまうようなコンセントから遠い場所には設置しないでください。
- フローリングやテーブルなどの上に置く場合は、重さによる跡が残らない様、下に厚紙やシートを敷いて使用してください。
- 低い温度、低い湿度のお部屋では使用しないでください。
- ACアダプターは若干熱を持ちます。熱に弱いビニールシートの上などでは使用しないでください。

### 室温 15℃以上、湿度40%以上の環境で使用する。

電子式のため、気温の低い時に使用すると凍結等の原因になります。

### 吸風/放熱スペースをあける

吸水部の放熱のため本体上面の通気口より熱を放出します。

※部屋を閉めきって使用した場合、若干部屋の温度が上昇する場合があります。  
※正しく放熱ができないと故障の原因になります。

### 連続使用時間

6時間まで

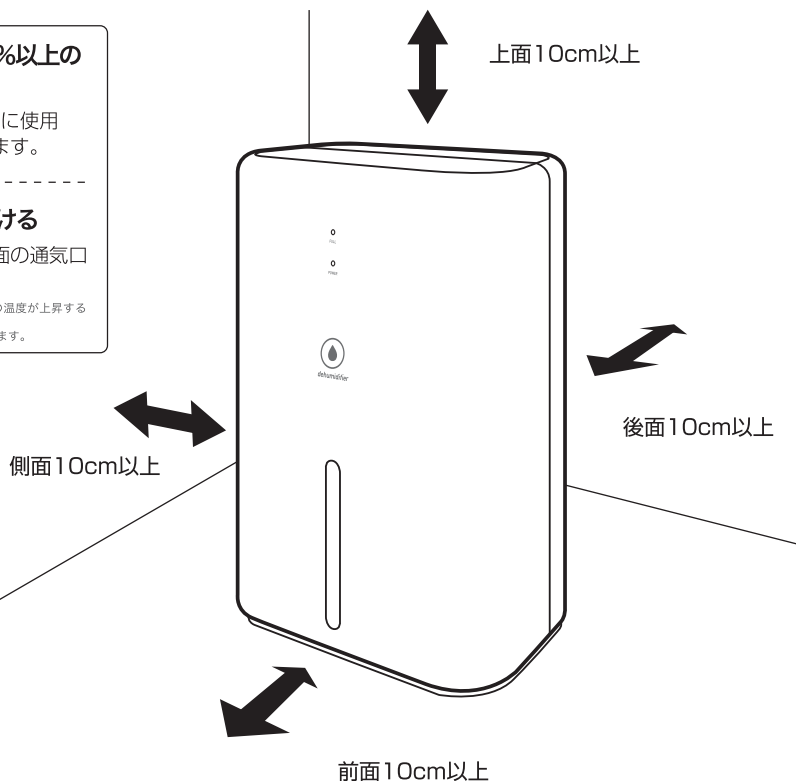

# 使いかた

ご使用の際は、下記の使用方法に従って操作してください。

## 1 コネクターを本体に差し込む

コネクターは本体コネクター差込口の奥までしっかりと差し込んでください。  
プラグ先端の向きと本体コネクター差込口の向きをしっかりと確認してください。

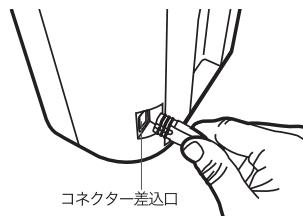
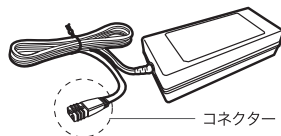

## 2 ACアダプタープラグをACアダプターに差し込む

コネクターはACアダプターの奥までしっかりと差し込んでください。

※ACアダプタープラグはどちらの向きでも差し込むことができます。

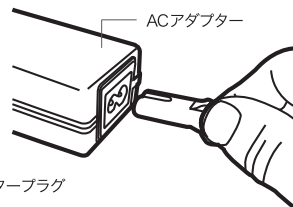
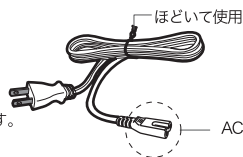

## 3 電源プラグをコンセントに差し込む

電源プラグはコンセントの奥までしっかりと差し込んでください。

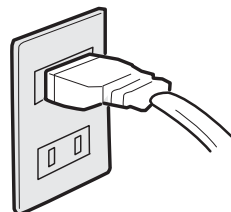

## 4 電源をつける

本体背面の電源ボタンをONにしてください。  
ONにしたら本体前面の「POWER」表示ランプが点灯します。

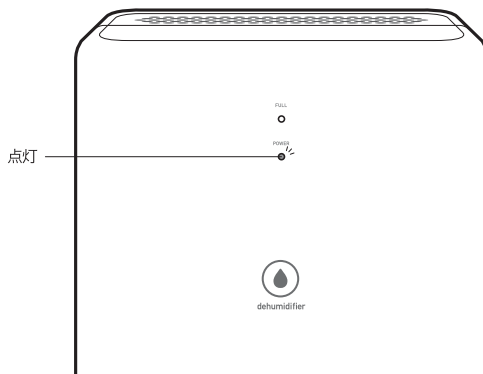
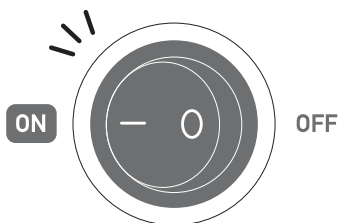

# 使いかた(つづき)

## 5 電源を切る

### 運転中に電源を切る場合

満水になる前に電源を切りたい場合、まずは背面の電源スイッチをOFFにして、電源コードをコンセントから抜いてください。

電源スイッチOFF

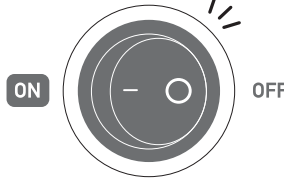

プラグを持って抜く

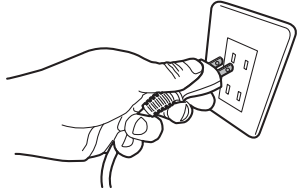

### 満水になった場合

満水になると前面の「FULL」表示ランプが点灯し、運転が停止します。背面の電源スイッチをOFFにして、電源コードをコンセントから抜いてください。

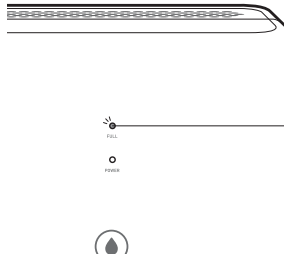

電源スイッチOFF



プラグを持って抜く

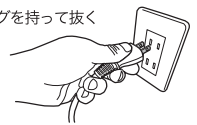

※ACアダプターは多少熱を持つことがあります、故障ではありません。

## 6 貯水タンクの水を排水する

- ①貯水タンクの取っ手を持ち、水が溢れない様手前にスライドさせて引き出します。
- ②貯水タンクのフタを開け、洗面所やキッチン of 流しなどに排水します。
- ③貯水タンクについて水を乾いた布できれいに拭き取り、矢印の方向にしたがって本体に収納します。

手前に引き出す



フタを開ける

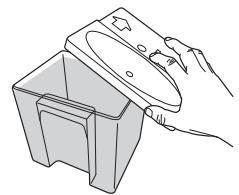

排水する

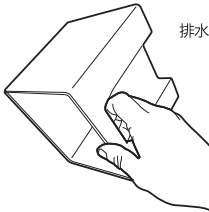

乾いた布等で拭き取る

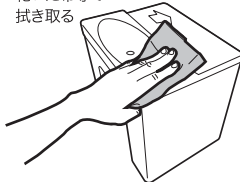

矢印

矢印方向にタンクを収納する

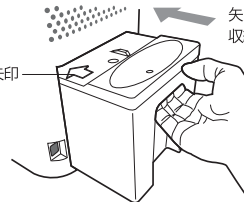

### ⚠ 注意

- 排水の際は、本体に水が掛からないようにしてください。感電・ショート可能性があります。
- 水が入った貯水タンクを本体に入れたまま移動させないでください。
- 満水になった場合、必ず電源スイッチをOFFにし、電源コードをコンセントから抜いてから排水をおこなってください。
- 貯水タンクをしっかりとセットされていないと自動OFF機能が動き電源が入りません。しっかりとセットされていることをご確認ください。

# お手入れ

末永くお使い頂くためにシーズン終了時には必ずお手入れをおこなってください。お手入れ前に運転を停止して、必ず電源プラグ・ACアダプタープラグ・コネクターを抜いてください。

## 1 本体のお手入れ

汚れがついたときは、柔らかい布に中性洗剤をぬるま湯で薄めたものを染みこませ、よく絞ってから拭くと汚れがよく落ちます。

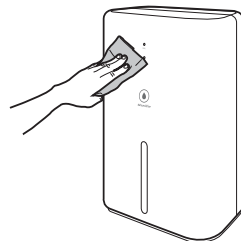

### △ 注意

・シンナー・ベンジン・アルコール・アルカリ洗剤  
・みがき粉は使用しないでください。

## 2 吸気口・通気口のお手入れ

次の手順にしたがって吸込口・通気口のお手入れをおこなってください。(目安:1ヶ月に1回ぐらいおこなってください)

①吸込口 (掃除機等でホコリを吸いとる)

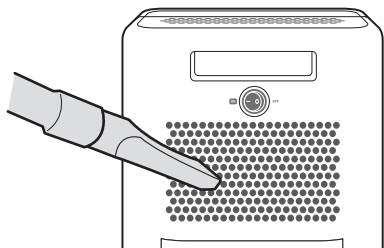

②通気口 (掃除機等でホコリを吸いとる)

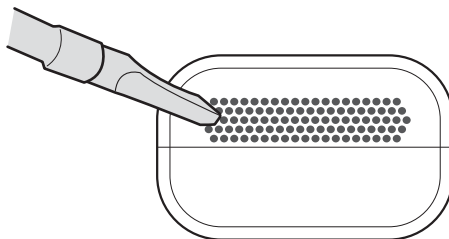

## 3 貯水タンクのお手入れ

①水で薄めた中性洗剤(食器用)をタンクに入れて左右に振り、1時間ぐらいつけておきます。

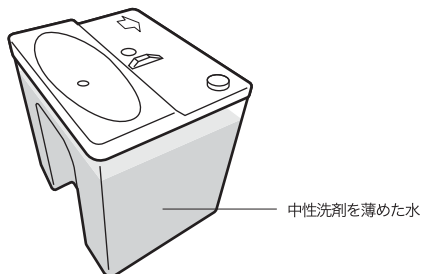

②洗剤を薄めた水を捨て、2~3回すすいだあと、付着した水分を乾いた布で拭き取ります。

2~3回すすいで捨てる

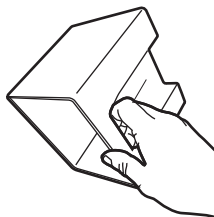

乾いた布で水を拭き取る

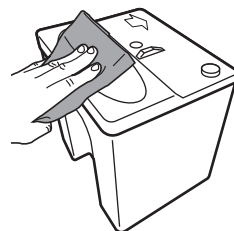



# 保管について

長時間使用しない場合や、シーズン終了後は、ビニール袋に入れて、お買い上げ時の箱に入れて大切に保管してください。

## 保管の手順

### ①お手入れを行う

保管する前に汚れやホコリを落とし、キレイな状態にしておいてください。

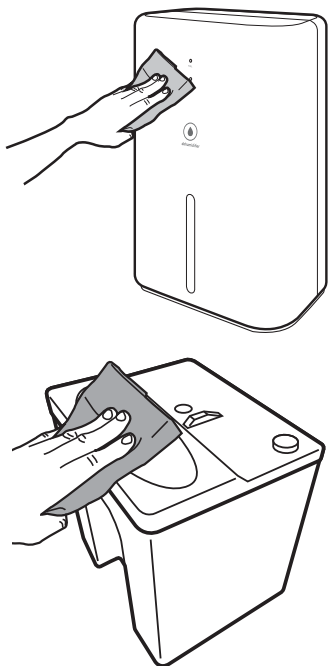

### ②ビニール袋に入れる

ビニールの先を結んで、ホコリ等が入らないよう密封します。

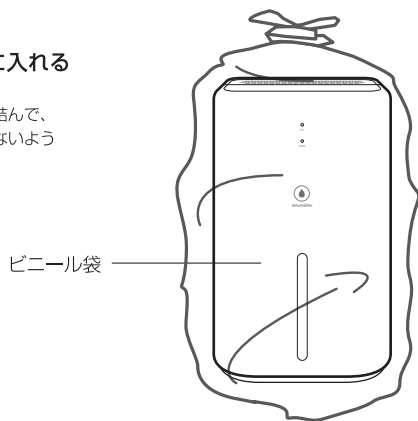

### ③購入時の箱に入れる

箱に入れた後、多少クッション材を隙間に入れると傷やへこみを防げます。

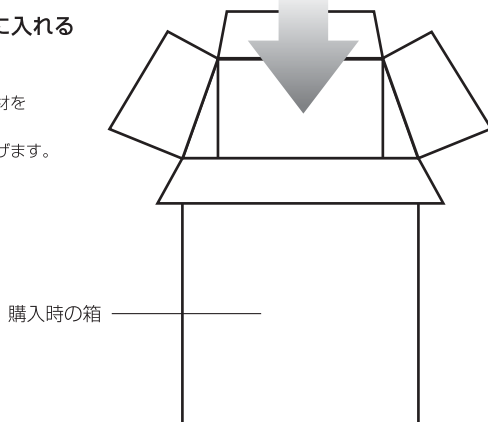

## ⚠ 注意

- 直射日光のあたる場所や、高温多湿の場所に放置しないでください。変形や故障の原因になります。
- 箱を保管する際は、高い場所、不安定な場所はなるべく避けてください。取出し時、落下等でケガをする恐れがあります。

# 故障かな?と思ったら

使用方法を間違えたりすると次のような症状が起こり、故障と思われることがあります。お買い上げの販売店、または当社アフターサービスにご相談になる前に、下記の表で不具合内容をチェックしてください。

症 状	原 因	処 置・確 認
運転しない	電源プラグはしっかりとコンセントの奥まで差し込んでありますか？	電源プラグをしっかりとコンセントの奥まで差し込んでください。
	コネクター・ACアダプタープラグはしっかりと差し込まれていますか？	コネクター・ACアダプタープラグを正しく差し込んでください。
	貯水タンクは満水になっていませんか？	一度電源スイッチをOFFにしてから排水し、再度電源スイッチをONにしてください。
	貯水タンクが本体にしっかりとセットされていますか？	セットされていないときは自動OFF機能が動くため、しっかり設置してください。
水が漏れる	貯水タンクは正しくセットされていますか？	貯水タンクがしっかりと置くまで設置されているか確認してください。
あまり除湿しない	温度や湿度の低い場所で使用していませんか？	吸湿機器が凍結している場合があります。時間が経ってから再度電源を入れてください。
	吸込口・通気口を布やテープなどでふさいでいませんか？	ふさいでいるものを取り除いてください。
ACアダプターが熱い	電源を変換する際に起こる現象です。	故障ではありませんので、問題なくお使いいただけます。

上記を調べた上で、解決できなかった場合は、お買い求めの販売店、もしくは当社アフターサービスまでご連絡ください。(商品の不具合状況をできるだけ具体的にお伝えください。)

## 仕 様

製品寸法	(約) W218×D135×H359(mm)	材 質	本体：ABS樹脂 貯水タンク：ポリスチレン樹脂
本体重量	(約) 1.9kg		
電 源	AC100V 50/60Hz	定格除湿能力	(約) 270ml/日 試験条件：気温25℃ 湿度80%
消費電力	65W	連続使用時間	(約) 6時間
コード長さ	(約) 2.7m (電源コード1.2m + ACアダプターコード1.5m)	使用温度範囲	温度 15℃以上 湿度 40%以上 上記の環境でお使い頂きます。
水タンク容量	(約) 1.6L		

※製品仕様および外観は改良のため、予告なく変更することがあります。

# アフターサービス

アフターサービスについてご不明の場合には、お買上げの販売店、または弊社までお問い合わせください。

## 1.修理を依頼される時

- \* 保証期間中は、商品に保証書を添えてお買上げ販売店にご持参、または弊社にご連絡ください。保証書の記載内容により無料修理致します。
- \* 保証期間が過ぎている時は、弊社にご連絡、ご相談ください。
- \* 保証書に所定の記入や販売店の印章がなき場合、または語句を書き替えられた場合は、無料修理を保証することはできませんのでご注意ください。

## 2.補修用性能部品の保有期間

- \* この製品の補修用性能部品の保有期間は製造打切後8年間です。補修用性能部品とは、その製品の機能を維持するために必要な部品です。

## 3.保証書について

- \* 保証書は必ず「お買上げ日・販売店名」などの記入をお確かめの上、内容をよくお読みの後、大切に保管してください。
- \* 保証期間はお買上げから1年間です。

## 点検・修理・ご相談・お問い合わせ先

ご連絡していただきたい内容

●製品名 ●品番 ●お買上げ日 ●販売店 ●故障の状況を具体的に

修理に関するお問い合わせ  
アフターサービス等



0120-350352

営業時間：（平日）月曜日～金曜日 ※祝祭日を除く

午前 10：00～11：30

午後 1：00～ 5：00

※混雑時には繋がりにくい場合があります。  
時間をおいてからお掛け直してください。

## 廃棄について

廃棄処分をされる場合は、お住まいの各自治体の定めた指示に従い、処分してください。  
地球環境保護のため、不法投棄は絶対にしないでください。