

取扱説明書

MIDDLE CARBON HEATER

ミドルカーボン ヒーター

品番

ACH-793M

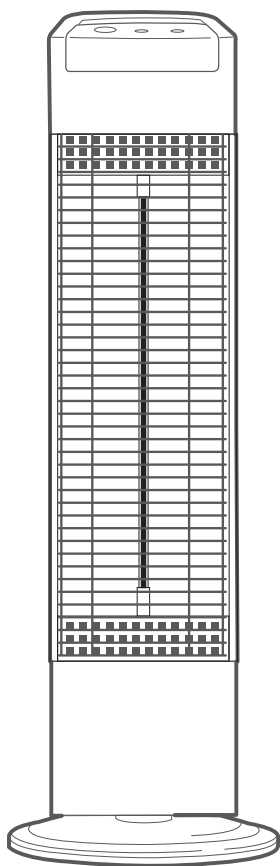

- この度はお買い上げ頂きまして、誠にありがとうございます。
- この取扱説明書をよく読み、ご理解した上でご使用ください。
- 取扱説明書及び、保証書は大切に保管してください。
- ご使用前に「安全上のご注意」を必ずお読みください。

安全上のご注意	01-02
各部のなまえ	03
ご使用前に	04
組み立てかた	05
ご使用方法	06
お手入れ	07
保管について	08
故障かな?と思ったら・仕様	09
アフターサービス	10
保証書	裏表紙

保証書付

この取扱説明書（裏表紙）には保証書がついています。必ず捺印をお受けください。

この製品は日本国内でのみご使用になれます。

This appliance is designed for domestic use in Japan only and can not be used in any other country.

安全上のご注意

必ずお守りください!

ご使用になる前に「安全上のご注意」をよくお読みの上、正しくお使いください。

以下の注意事項は、製品を安全に正しくお使いいただき、あなたや他の人々への危害や損害を未然に防止するためのものです。また、注意事項は危険や損害の大きさと切迫の程度を明示するために、誤った使い方、取扱をすることにより生じることが想定される内容を「警告」「注意」の2つに区分しています。いずれも安全に関する重要な内容ですので、必ずお守りください。

 **警告** この表示を無視して誤った取扱いをすると、人が死亡または重傷を負うことが想定される危害の程度を示しています。

 **注意** この表示を無視して誤った取扱いをすると、人が損害を負うことが想定されるか、物的損害の発生が想定される危害・損害の程度を示しています。

図記号の例



記号は、禁止の行為であることを告げるものです。図の中や近傍に具体的な禁止内容(左図の場合は分解禁止)が描かれています。



記号は、行為を強制したり指示したりする内容を告げるものです。図の中に具体的な指示内容(左図は電源プラグをコンセントから抜いてください)が描かれています。

警告



禁止

- 通気口や熱電部などの隙間にピンや針金等の異物を入れないでください。
感電する危険があります。
- 修理技術者以外は、絶対に分解したり、改造したりしないでください。
発火したり、異常動作で、ケガをする恐れがあります。
- スプレー缶や石油ストーブ、火気厳禁扱い物を本体の近くに置かないでください。
爆発や火災になります。
- 就寝中は使用しないでください。また、乳幼児や自分で温度調節操作できない方の近くでは使用しないでください。
ヤケド、低温ヤケドをする恐れがあります。
- 交流100V以外では使用しないでください。
他の機器と併用すると、分岐コンセント部が異常発熱して、発火する恐れがあります。
- 電源コードを傷つけたり、破損したり、加工したり、無理に曲げたり、引張ったり、たばねたりしないでください。
また、重いものをコードの上に乗せたり、挟み込んだりすると電源コードが破損し、火災・感電の原因になります。
- コードや電源プラグが傷んでいたり、コンセントの差し込みがゆるいときは使用しないでください。
感電・ショート・発火の原因になります。



プラグを抜く

- お手入れするときや、長時間使用しない場合は必ず電源プラグをコンセントから抜いてください。また、ぬれた手で抜き差ししないでください。
感電・ショート・ケガの原因になります。

⚠ 注意



禁止

- 不安定な場所に置いて使用しないでください。
転倒してカーボン管が破損する恐れがあります。
- 本体を横にねかせて使用したり、スタンドをつけずに電源を入れて運転させないでください。
故障や事故、ケガの原因になります。
- 衣類やカーテンなどの可燃物のそばで使用しないでください。
故障や事故の原因になります。
- ペットの暖房器具として使用しないでください。
本体を倒したり、電源コードを傷めたりすると、火災・故障の原因になります。
- 小さなお子様や、取扱説明書が理解できない方のみでの単独運転はしないでください。
必ず保護者の方が付き添ってご使用ください。
- 障害物(カーテン等)が周囲を遮る場所では使用しないでください。
カーテンなどが送風口を遮り、故障や事故の原因になります。
- 使用中、使用直後はガード部に直接触れないでください。
ヤケドの原因になります。
- 次の場所では使用しないでください。
発火して火災や爆発の原因になります。
・ガスレンジ等の炎のちかき
・引火性ガスのある場所
・雨や水がかかる場所
- 本製品の使用目的以外の用途で使用しないでください。
火災やヤケドの原因になります。
- 動かなくなったり、異常が生じた場合は直ちに使用を中止してください。
感電・漏電・ショートする恐れがあります。電源プラグを抜いて、弊社アフターサービスまでご連絡ください。
- たたいたり落としたりなどの衝撃を本体に与えないでください。
故障の原因になります。
- 衣類やタオルなどの乾燥には使用しないでください。
火災の原因になります。
- 本体に水をかけないでください。誤って水がかかった場合、すぐに電源を切り、熱が下がったことを確認してから乾いた布等で拭いてください。
感電やヤケドの原因になります。
- 長時間同じところを温め続けないでください。
低温ヤケド等の原因になります。



プラグを抜く

- 電源プラグを抜くときは、コードを持たずに必ず先端のプラグを持って引き抜いてください。電源プラグのホコリなどは定期的に取り除いてください。
感電やショートして発火する原因になります。

各部のなまえ

前面

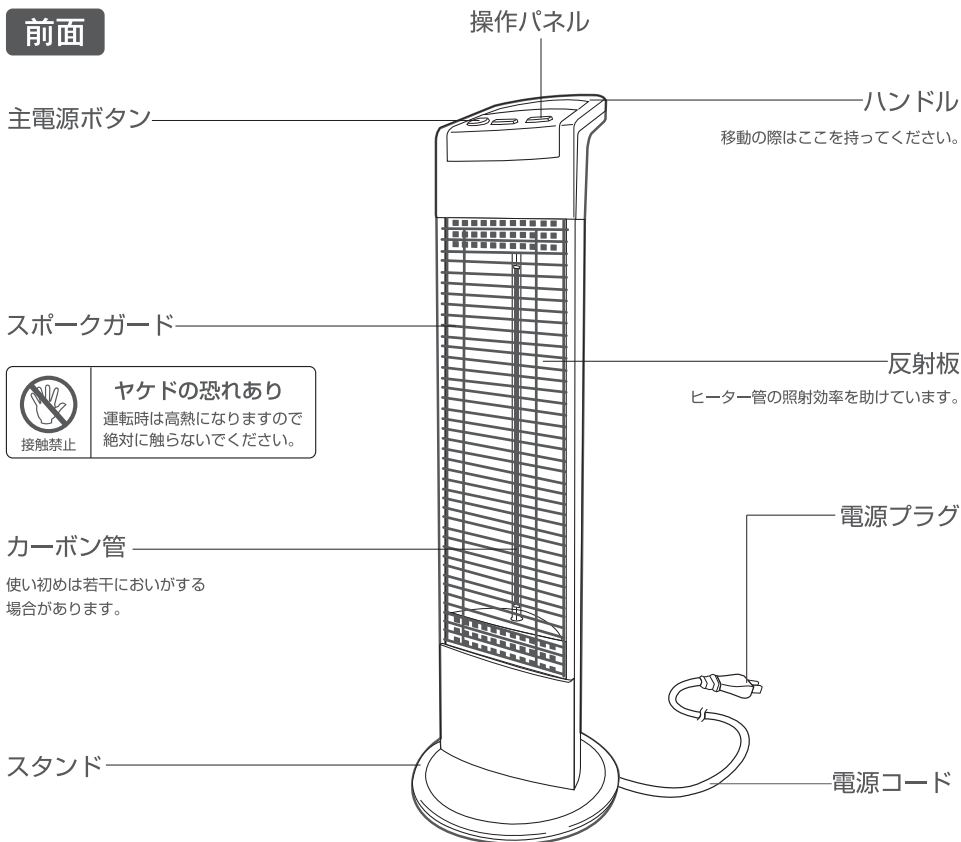

操作部

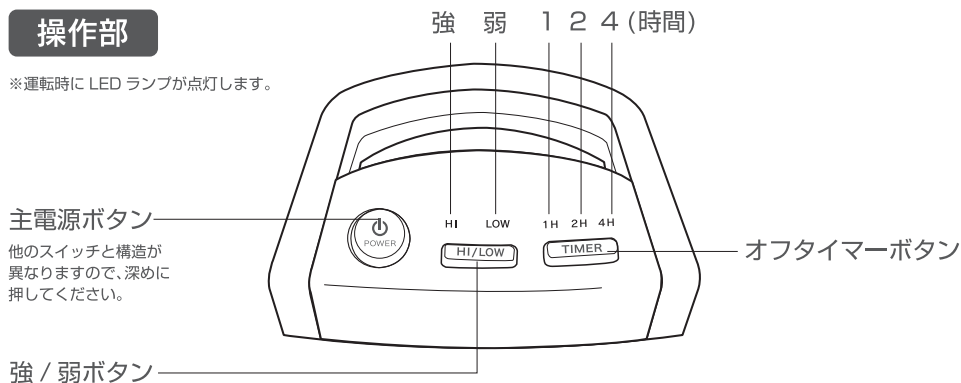

※若干イラストが異なる場合があります。

ご使用の前に

本体の設置場所について

- 本体前方50cm、上方1m、側方や背方50cm以内に可燃性のもの（カーテン・家具・書類・衣類）が無いことを確認してください。
- 本体を水平ではない場所や不安定な場所に置かないでください。

※ 本体前方50cm以内に、衣類やふとんなど燃えやすいものを絶対に置かないでください。

※ 屋外や雨、水、多湿の場所では使用しないでください。故障や感電の恐れがあります。

警告

- 乳幼児など、予測危険を理解できない人の単独使用は大変危険です。やむを得ず離れる時は電源を切り、電源プラグをコンセントから抜いてください。
- 就寝中は使用しないでください。火災の原因になります。

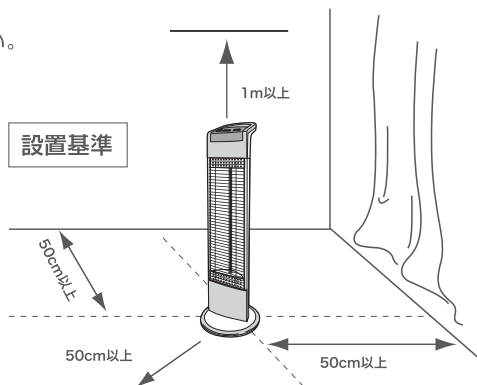

初めてご使用になる際は

カーボン管部分から、多少けむりが出る、または焦げたニオイがする場合があります。

これは初めてご使用になる際に、カーボン管に電気が通電するために起こる現象です。数回ご使用になられますと、現象はなくなりますので、安心してご使用ください。

※ この現象は、異常ではありません。

転倒OFF安全装置

本機には、傾斜感知の転倒OFF安全装置を採用しています。

本体が倒れたり傾いた場合に、一定の角度範囲を超えると、本体内部の「振り子式転倒OFF安全装置」が働き、自動で電源が切れます。

※ 但し、必ずしも事故を防止するものではありません。

※ 本機は振り子式の転倒OFFスイッチを採用していますので、構造上本体から「ゴロゴロ」という音がありますが故障ではありません。

※ 元の位置に戻すと再度電源が入ります。使用しない場合は、必ず電源をOFFにしてください。

使いかた

スタンドの取付け

1 スタンドを用意します。

ポリ袋からスタンドを取り出します。

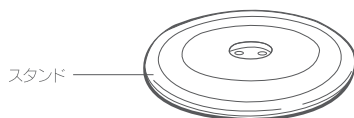

2 本体を机などに乗せて固定ネジを取外します。(2個)

安定したテーブルや台の上に本体を置いてください。

※ネジを取外す際はマイナスドライバーやコイン等で反時計回りに回して外してください。

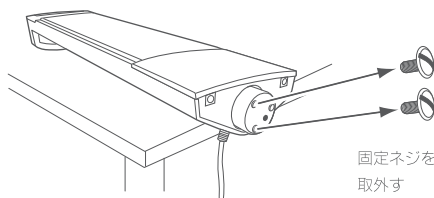

3 本体底面にスタンドを合わせます。

位置に注意して突起物と溝穴を確認して合わせます。

※右の本体を下から見た図と台座を上から見た図が同じ番号同士になるように組み付けてください。

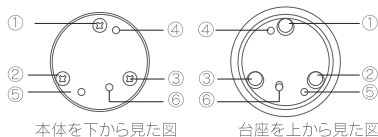

4 スタンド底面を固定ネジでしっかり取付けます。

2つのネジ穴に固定ネジをコイン等で回して固定します。

※ネジを取付ける際はマイナスドライバーやコイン等で時計回りに回して取り付けてください。
※スタンドには一部バランスを取るための重りを装着しています。

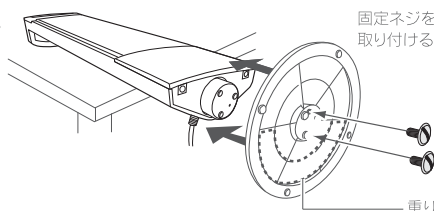

5 本体を起こし、しっかり組み付いているか確認してください。

しっかりネジで固定されたかを確認します。

※しっかり組み付けても、多少のぐらつきはありますが、異常ではありません。

手動首振り

■本体は手動で約70度まで回転することができます。

- ・「カチッカチツ」と段階的に角度が変わります。
- ・カーペットなどの上ではスタンドが滑ってうまく回らない場合があります。

無理に回さない

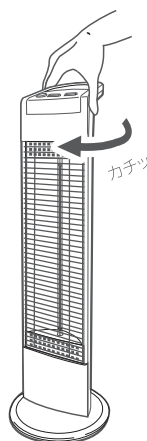

⚠ 注意

操作は無理に回したり、左右に激しく倒したりせず
ていねいにおこなってください。
無理に回したりすると、故障の原因になります。

ご使用方法

使用時は下記に従い、操作してください。

1. 電源プラグをコンセントに差し込む

家庭用100V仕様のコンセントに電源プラグをしっかり根元まで差し込みます。

▲ 注意 定格15A以上のコンセントを単独で使用してください。
他の機器と併用すると、分岐コンセント部が異常発熱して発火する恐れがあります。

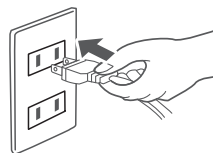

2. 主電源を入れる

「POWER」ボタンを押すと、下記の設定で運転を開始します。

強(600W)

4Hオフタイマー

他のスイッチと構造が異なりますので、深めに押ししてください。



3. 強(600W) / 弱(300W) を設定する

「HI/LOW」ボタンを押すとHI・LOWの表示ランプが点灯し、強弱切り替えができます。

切り替えの順

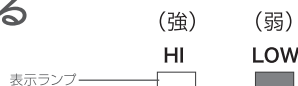

HI/LOWボタン

HI/LOW

4. オフタイマーを設定する

「TIMER」ボタンを押すと1H・2H・4Hの表示ランプが点灯し、時間設定を切り替えます。

切り替えの順



タイマーボタン

TIMER

※切り忘れ防止のため、「連続運転」はありません。(電源を入れたら、必ず4時間後は自動で切れます)

5. 電源を切る

運転中に「POWER」ボタンを押すと運転が停止します。

※一度電源を切ると未設定状態になるため、表示ランプは点灯しません。

他のスイッチと構造が異なりますので、深めに押ししてください。



▲ 注意

- 運転中・直後は、前面ガード・上部が高温になりますので絶対に触れないでください。
- 本体の上にタオル・衣類など可燃性のものをかぶせないでください。

お手入れ

未永くお使い頂くためにシーズン終了時には必ずお手入れをおこなってください。

お手入れ1時間前に運転を停止して電源プラグを抜き、安全のため熱が十分に冷めてからお手入れをおこなってください。

1. スポークガードの取外し・取付け

前面ガードを持ち上げ、下部を手前に引き出してから上部を引き抜くと簡単に取外することができます。取付けは上部から先に入れます。

取外し方

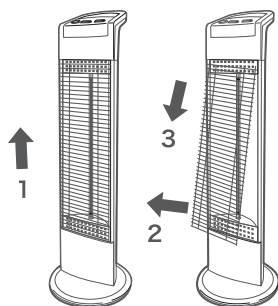

1. スポークガードを上いっばいに寄せる
2. スポークガード下部を本体外側に引く
3. スポークガードを下に引き抜く

取付け方

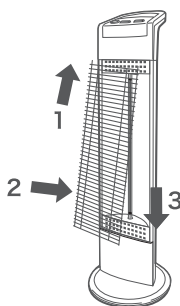

1. 突起2本を上部の穴(2カ所)に差し込む
2. スポークガード下部を本体側に寄せる
3. 突起2本を下部の穴(2カ所)に差し込む

※上下付け間違い注意

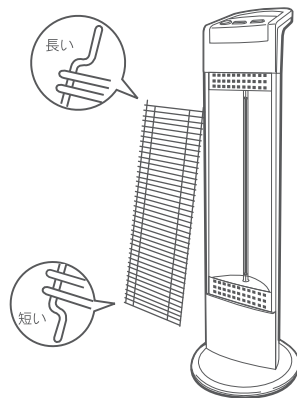

2. 反射板のお手入れ

反射板にホコリがつくと発熱効果が弱くなったりすることがあります。柔らかい布などできれいに拭き取ってください。

⚠ 注意

- スポークガード・反射板を布などで拭く際、無理な力を加えると変形する恐れがありますのでご注意ください。
- カーボン管は拭かないでください。故障の原因になります。

3. 本体のお手入れ

汚れがついたときは、柔らかい布でから拭きしてください。

中性洗剤をぬるま湯で薄め、布につけよく絞ってから拭くと汚れがよく落ちます。

ベンジンやシンナーは本体を変質・変色させるので使わないでください。

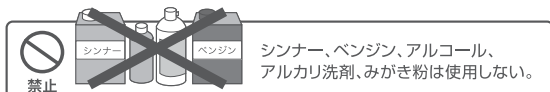

保管について

シーズンが終わって長期間ご使用にならないときは、下記のように保管してください。

1. 本体のお手入れをする

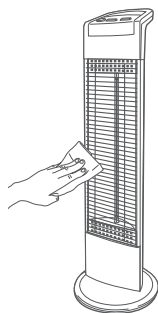

シーズン中についたホコリや汚れを取り除き、保管の準備をします。断線やコード損傷がないか確認してください。

2. スタンドを取り外す

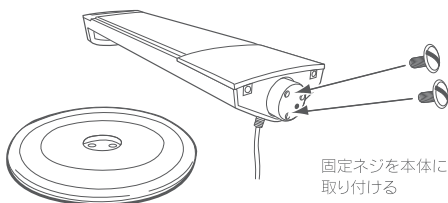

固定ネジを本体に取り付ける

箱に収納する際はスタンドを取り外します。固定ネジは紛失しないよう本体に取り付けて保管してください。

3. ポリ袋に入れる

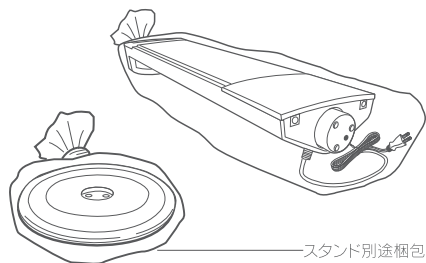

スタンド別途梱包

製品を完全に乾燥させた後、スポークガードなどを取り付け、ポリ袋に入れます。

4. ご購入時の箱に保管

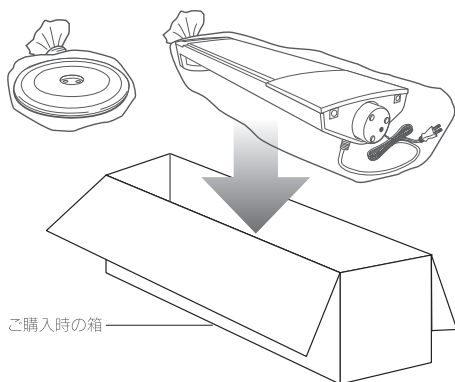

ご購入時の箱

▲ 注意

- 本品を保管する際、箱の上に重たい物や荷物を乗せないでください。本体が破損したり変形する原因になります。
- 商品に傷がついたり凹んだりしないようにご購入時の箱に入れた後、新聞紙や発砲スチロールなどの緩衝材をお入れください。

故障かな?と思ったら...

使用方法を間違えたり誤ると、次のような症状が起こり、故障と思われることがあります。お買い上げの販売店または、当社にご相談になる前に、下記の表でチェックしてください。

症状	原因	処置・確認
電源がつかない 熱が出ない	電源プラグが正しく差し込まれていない	電源プラグを正しく差し込んでください。
	安全装置の転倒OFFスイッチが作動している	本体が傾いていないか確かめてください。正しく本機を使用してください。
	サーモスタットが作動している	しばらく本体が冷めるのを待ってから再び電源をいれてください。
電源が切れる	オフタイマーが作動している	切り忘れ防止のため、必ず最長4時間で電源が切れます。
本体から「ゴロゴロ」という音がする	本体内部の転倒OFFスイッチの音です	本製品は振り子式転倒OFFスイッチの構造上「ゴロゴロ」という音がします。
発熱状態が悪い	ご使用されている電圧が低くなっている	専門の電気工事店にご相談ください。
	反射板が汚れている	スポークガードをはずして、柔らかい布などで汚れを拭き取ってください。
燃えてる臭いがする 煙りが出る	初めて使用する際はカーボン管に電気が通電する現象です。	発熱後はなくなりますので問題ありません。何度かご使用の後にこの現象がおきるようでしたら、当社へご連絡ください。
カーボン管の裏側に突起がある	カーボン管成型時に必ずできる突起です	故障・不良品ではありません。ご使用には一切問題ありません。

仕 様

本 体 サ イ ズ	約220mm (幅) × 220mm (奥行) × 700mm (高さ)
本 体 重 量	約1.9kg
定 格 電 圧 / 定 格 周 波 数	AC100V 50 / 60Hz
消 費 電 力	(強) 600W (弱) 300W
電 源 コ ー ド	約1.5m
オ フ タ イ マ ー	1/2/4時間設定
首 振 り 角 度	手動調節:70度
安 全 装 置	サーモスタット (温度過昇防止装置) / 転倒OFFスイッチ
材 質	本体・スタンド:ABS樹脂・PC樹脂・スチール / スポークガード:スチール / 反射板:アルミ

*製品仕様および外観は改良のため、予告なく変更することがあります。

アフターサービス

アフターサービスについてご不明の場合には、お買上げの販売店、または弊社までお問い合わせください。

1.修理を依頼される時

- *保証期間中は、商品に保証書を添えてお買上げ販売店にご持参、または弊社にご連絡ください。保証書の記載内容により無料修理致します。
- *保証期間が過ぎている時は、弊社にご連絡、ご相談ください。
- *保証書に所定の記入や販売店の印章がなき場合、または語句を書き替えられた場合は、無料修理を保証することはできませんのでご注意ください。

2.補修用性能部品の保有期間

- *この製品の補修用性能部品の保有期間は製造打切後8年間です。補修用性能部品とは、その製品の機能を維持するために必要な部品です。

3.保証書について

- *保証書は必ず「お買上げ日・販売店名」などの記入をお確かめの上、内容をよくお読みの後、大切に保管してください。
- *保証期間はお買上げから1年間です。

点検・修理・ご相談・お問い合わせ先

ご連絡していただきたい内容 ●製品名 ●品番 ●お買上げ日 ●販売店 ●故障の状況を具体的に

修理に関するお問い合わせ
アフターサービス等



0120-350352

営業時間：（平日）月曜日～金曜日 ※祝祭日を除く 午前10：00～11：30 ※混雑時には繋がりにくい場合があります。
午後 1：00～ 5：00 時間をおいてからお掛け直してください。

部品購入ご希望の方はこちらにアクセス ▶▶▶

<http://www.apix-direct.jp/>
アピックスインターナショナルダイレクトショップ

廃棄について

廃棄処分をされる場合はお住まいの各自治体の定めた指示に従い、処分してください。
地球環境保護のため、不法投棄は絶対にしないでください。