

MIDDLE CARBON HEATER

ミドルカーボンヒーター

品番 **ACH-792M**

- この度はお買い上げ頂きまして、誠にありがとうございます。
- この取扱説明書をよく読み、ご理解の上でご使用ください。
- 取扱説明書及び、保証書は大切に保管してください。
- ご使用前に「安全上のご注意」を必ずお読みください。

保証書付

この取扱説明書には保証書がついています。
必ず記入をお受けください。

もくじ

安全上のご注意	01-02
各部のなまえ	03
ご使用前に	04
使いかた	05-06
お手入れ	07
保管について	08
故障かな?と思ったら・仕様	09
アフターサービス	10
保証書	裏表紙

この製品は日本国内でのみご使用になれます。
This appliance is designed for domestic use in Japan only
and can not be used in any other country.

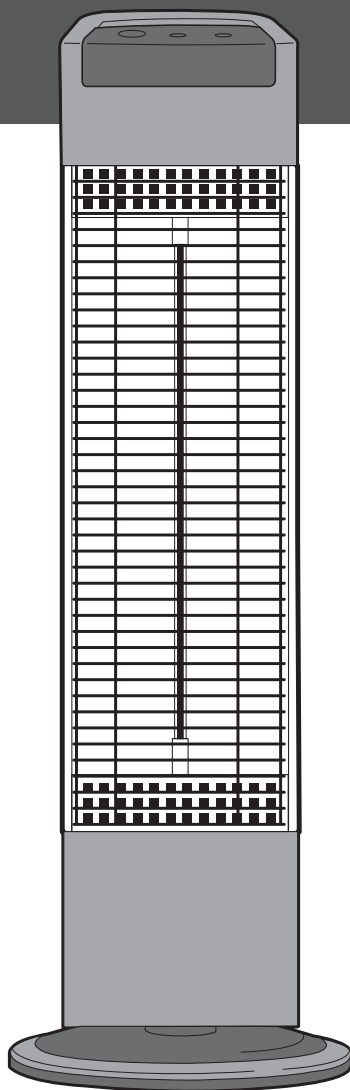



●イラストと実際の商品は若干、異なる場合があります。

安全上のご注意



ご使用になる前に「安全上のご注意」をよくお読みの上、正しくお使いください。



以下の注意事項は、製品を安全に正しくお使いいただき、あなたや他の人々への危害や損害を未然に防止するためのものです。また、注意事項は危険や損害の大きさと切迫の程度を明示するために、誤った使い方、取扱をすることにより生じることが想定される内容を「危険」「警告」「注意」の3つに区分しています。いずれも安全に関する重要な内容ですので、必ずお守りください。

 **危険** この表示を無視して誤った取扱いをすると、人が死亡または重傷を負うことがあり、かつその切迫の度合いが高い危害の程度を示しています。

 **警告** この表示を無視して誤った取扱いをすると、人が死亡または重傷を負うことが想定される危害の程度を示しています。

 **注意** この表示を無視して誤った取扱いをすると、人が損害を負うことが想定されるか、物的損害の発生が想定される危害・損害の程度を示しています。

図記号の例   記号は、禁止の行為であることを告げるものです。図の中や近傍に具体的な禁止内容(左図の場合は分解禁止)が描かれています。

  記号は、行為を強制したり指示したりする内容を告げるものです。図の中に具体的な指示内容(左図は電源プラグをコンセントから抜いてください)が描かれています。

危険



禁止

- 通気口や熱電部などの隙間にピンや針金等の異物を入れないでください。
感電する危険があります。
- スプレー缶や石油ストーブ、火気厳禁扱い物を本体の近くに置かないでください。
爆発や火災になります。

警告



分解禁止

- 修理技術者以外は、絶対に分解したり、改造したりしないでください。
発火したり、異常動作で、ケガやヤケドをする恐れがあります。



禁止

- 就寝中は使用しないでください。また、乳幼児や自分で温度調節操作できない方の近くでは使用しないでください。
ヤケド、低温ヤケドをする恐れがあります。
- 電源コードを傷つけたり、破損したり加工したり無理に曲げたり、引張ったり、たばねたりしないでください。
また、重いものをコードの上に乗せたり、挟み込んだりすると電源コードが破損し、火災・感電の原因になります。



指示

- 定格15A以上のコンセントを単独で使用してください。また必ず100Vで使用してください。
他の機器と併用すると、分岐コンセント部が異常発熱して、発火する恐れがあります

安全上のご注意(つづき)

警告



禁止

- 温室、浴室など高温多湿の水のかかる恐れがある場所では使用しないでください。また、濡れた手で電源プラグやヒーター部を触らないでください。
漏電して感電や火災の原因になります。
- 電源コードや電源プラグが傷んだり、コンセントの差し込みが緩いときは使用しないでください。
火災や感電の原因になります。

注意



禁止

- 不安定な場所に置いて使用しないでください。
転倒してカーボン管が破損する恐れがあります。
- 衣類やカーテンなどの可燃物のそばで使用しないでください。
火災の原因になります。
- 使用中、使用直後はガード部に直接触れないでください。
ヤケドの原因になります。
- 本製品の使用目的以外の用途で使用しないでください。
火災やヤケドの原因になります。
- 衣類やタオルなどの乾燥には使用しないでください。
火災の原因になります。
- 本体を激しく振ったりしないでください。内部の部品が破損する恐れがあります。
故障や異常動作する恐れがありますのでご注意ください。
- ペットの暖房器具として使用しないでください。
本体を倒したり、電源コードを傷めたりすると、火災・故障の原因になります。
- 本体に水をかけないでください。誤って水がかかった場合、すぐに電源を切り、熱が下がったことを確認してから乾いた布等で拭いてください。
感電やヤケドの原因になります。
- 長時間同じところを温め続けしないでください。
低温ヤケド等の原因になります。
- スタンドを取付けずに運転しないでください。
転倒して故障の原因になります。



プラグを
コンセント
から抜く

- 使用しないときは電源プラグをコンセントから抜いてください。また、電源プラグを抜くときは必ず先端のプラグを持ち、引き抜いてください。
絶縁劣化により、火災や感電、ショートの原因になります。

各部のなまえ

本 体

操作パネル

主電源ボタン

ハンドル

移動の際はここを持ってください。

スポークガード

反射板

ヒーター管の照射効率を助けています。

 ヤケドの恐れあり
運転時は高熱になりますので
絶対に触らないでください。
接触禁止

電源プラグ

カーボン管

使い初めは若干においがする
場合があります。

電源コード

スタンド

操作部

強 弱 1 2 4(時間)

※運転時にLEDランプ
が点灯します。

主電源ボタン

他のスイッチと構造が
異なりますので、深めに
押してください。

オフタイマーボタン

強/弱ボタン

※若干イラストが異なる場合があります。

ご使用の前に

本体の設置場所について

- 本体前面50cm、上側1m、側面や背面50cm以内に可燃性のもの(カーテン・家具・書類・衣類など)が無いことを確認してください。
- 本体を水平ではない場所や不安定な場所に置かないでください。

※本体前方50cm以内に、衣類やふとんなど燃えやすいものを絶対に置かないでください。
※屋外や雨、水、多湿の場所では使用しないでください。
故障や感電の恐れがあります。

警告

- 乳幼児など、予測危険を理解できない人の単独使用は大変危険です。やむを得ず離れる時は電源を切り、電源プラグをコンセントから抜いてください。
- 就寝中は使用しないでください。
火災の原因になります。

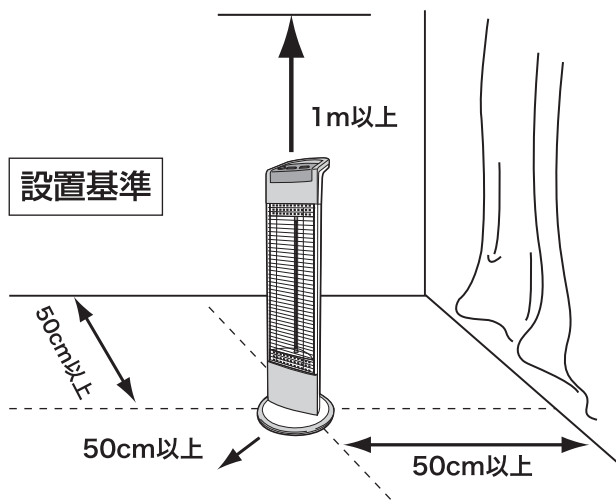

初めてご使用になる際は

カーボン管部分から、多少けむりが出る又は、焦げたニオイがする場合があります。

これは初めてご使用になる際に、カーボン管に電気が通電するために起こる現象です。
数回ご使用になられますと、現象はなくなりますので、安心してご使用ください。

※この現象は、異常ではありません。

転倒OFF安全装置

本機には、傾斜感知の転倒OFF安全装置を採用しています。

本体が倒れたり傾いた場合に、一定の角度範囲を超えると、本体内部の「振り子式転倒OFF安全装置」が動き、自動で電源が切れます。

※但し、必ずしも事故を防止するものではありません。
※本機は振り子式の転倒OFFスイッチを採用していますので、構造上本体から「ゴロゴロ」という音が出ますが故障ではありません。
※元の位置に戻すと再度電源が入ります。使用しない場合は、必ず電源をOFFにしてください。

使いかた

スタンドの取付け

1 スタンドを用意します。

ポリ袋からスタンドを取り出します。

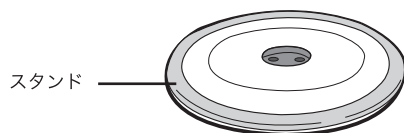

2 本体を机などに乗せて固定ネジを取外します。(2個)

安定したテーブルや台の上に本体を置いてください。

※ネジを取外す際はマイナスドライバーやコイン等で反時計回りに回して外してください。

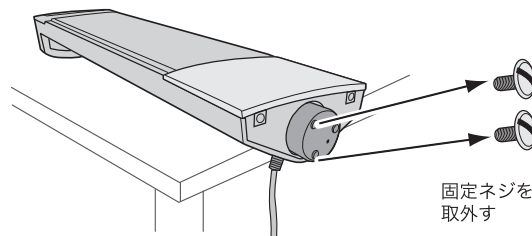

3 本体底面にスタンドを合わせます。

位置に注意して突起物と溝穴を確認して合わせます。

※右の本体を下から見た図と台座を上から見た図が同じ番号同士になるように組み付けてください。

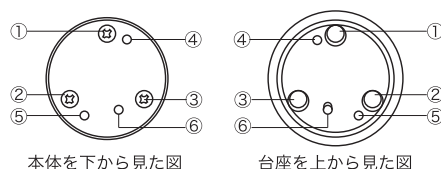

4 スタンド底面を固定ネジでしっかり取付けます。

2つのネジ穴に固定ネジをコイン等で回して固定します。

※ネジを取付ける際はマイナスドライバーやコイン等で時計回りに回して外してください。

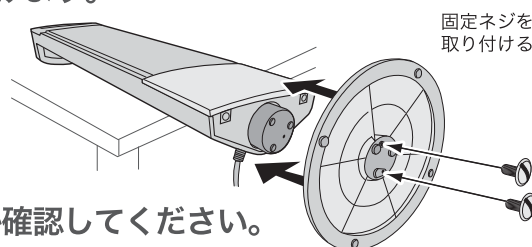

5 本体を起こし、しっかり組み付いているか確認してください。

しっかりネジで固定されたかを確認します。

※しっかり組み付けても、多少のぐらつきはありますが、異常ではありません。

手動首振り

■本体は手動で約70度まで回転することができます。

- ・「カチッカチツ」と段階的に角度が変わります。
- ・カーペットなどの上ではスタンドが滑ってうまく回らない場合があります。

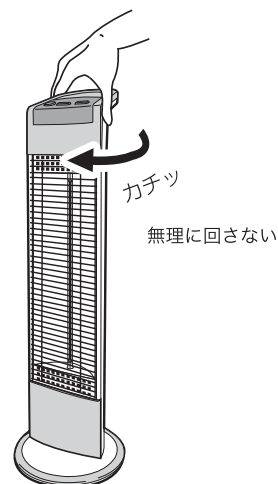

△ 注意

操作は無理に回したり、左右に激しく倒したりせず
ていねいに行ってください。

無理に回したりすると、故障の原因になります。

使いかた(つづき)

使用時は下記に従い、操作してください。

1 電源プラグをコンセントに差し込む

家庭用100V仕様のコンセントに電源プラグを持ち、しっかり根元まで差し込みます。



注意

定格15A以上のコンセントを単独で使用してください。
他の機器と併用すると、分岐コンセント部が異常発熱して発火する恐れがあります。

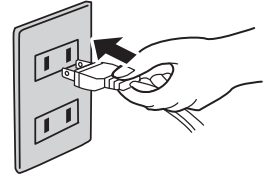

2 主電源を入れる

「POWER」ボタンを押すと、下記の設定で運転を開始します。

他のスイッチと構造が異なりますので、深めに押ししてください。

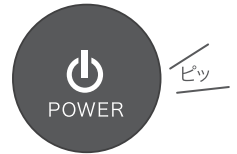

強(600W)

4Hオフタイマー

3 強(600W)／弱(300W)を設定する

「HI/LOW」ボタンを押すとHI・LOWのLEDライトが点灯し、強弱切り替えができます。

(強) (弱)

HI LOW

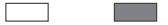

切り替えの順



HI/LOW

4 オフタイマーを設定する

「TIMER」ボタンを押すと1H・2H・4HのLEDライトが点灯し、時間設定を切り替えます。

1H 2H 4H

切り替えの順



TIMER

※切り忘れ防止のため、「連続運転」はありません。(電源を入れたら、必ず4時間後には自動で切れます)

5 電源を切る

運転中に「POWER」ボタンを押すと運転が停止します。

他のスイッチと構造が異なりますので、深めに押ししてください。

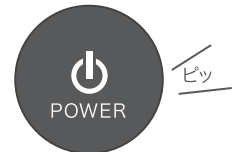

注意

- 運転中・直後は、前面ガード・上部が高温になりますので絶対に手を触れないでください。
ヤケドをする恐れがあります。
- 本体の上にタオル・衣類など可燃性のものをかぶせないでください。
火災の原因になります。

お手入れ

永くお使い頂くためにシーズン終了時には必ずお手入れを行ってください。
お手入れ1時間前に運転を停止して電源プラグを抜き、安全のため熱が十分に冷めてからお手入れを行ってください。

1 スポークガードの取外し、取付け

前面ガードを持ち上げ、下部を手前に引き出してから上部を引き抜くと簡単に取外すことができます。
取付けは上部から先に入れます。

取外し方

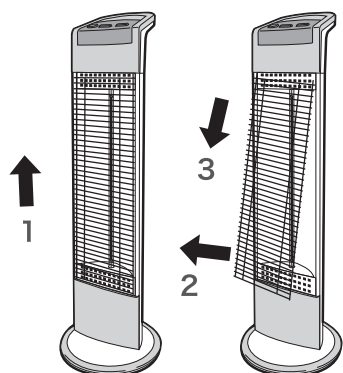

1. スポークガードを上いっぱい寄せる
2. ガード下部を手前に引く
3. 下に引き抜く

取付け方

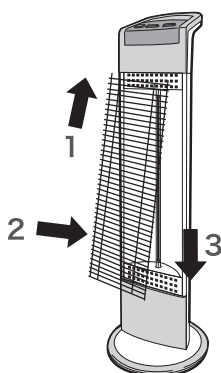

1. 突起2本を上部の穴（2カ所）に差し込む
2. ガード下部を反射板の方に差し込む
3. 突起2本を下部の穴（2カ所）に差し込む

※上下付け間違い注意

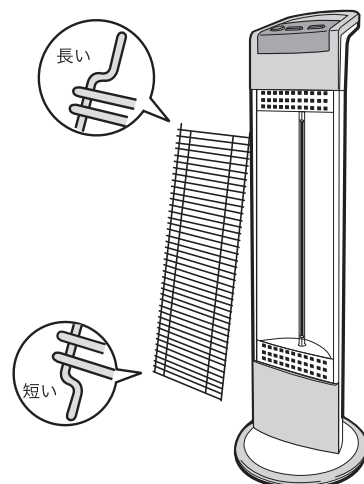

2 反射板のお手入れ

反射板にホコリがつくと発熱効果が弱くなったりすることがあります。
柔らかい布などできれいに拭き取ってください。

⚠ 注意

- スポークガード・反射板を布などで拭く際、無理な力を加えると変形する恐れがありますのでご注意ください。
- 発熱体は拭かないでください。故障の原因になります。

3 本体のお手入れ

汚れがついたときは、柔らかい布でから拭きしてください。
中性洗剤をぬるま湯で薄めたものを布につけよく絞ってから拭くと汚れがよく落ちます。
ベンジンやシンナーは本体を変質・変色させるので使わないでください。

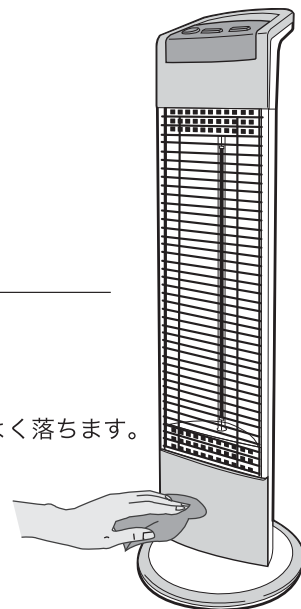
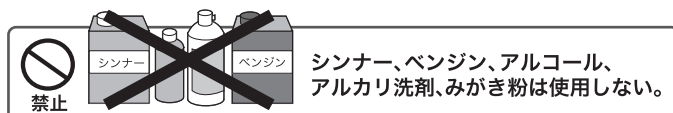

保管について

長期間使用しないとき

シーズンが終わって長期間ご使用にならないときは、下記のように保管してください。

1. 本体のお手入れをする

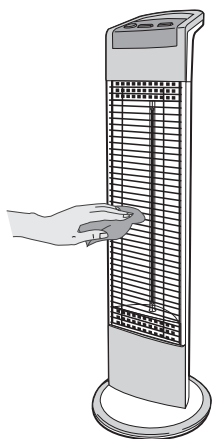

シーズン中についたホコリや汚れを取り除き、保管の準備をします。断線やコード損傷がないか確認してください。

2. 本体をポリ袋に入れる

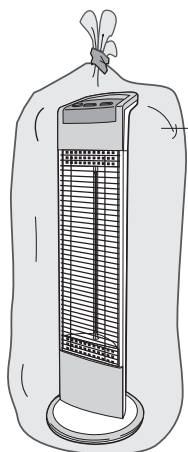

ポリ袋

製品を完全に乾燥させた後、スポークガードなどを取り付け、本製品を空気が入らないようポリ袋に入れます。

3. ご購入時の箱に入れて保管

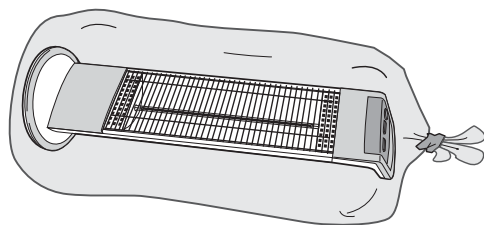

ご購入時の箱

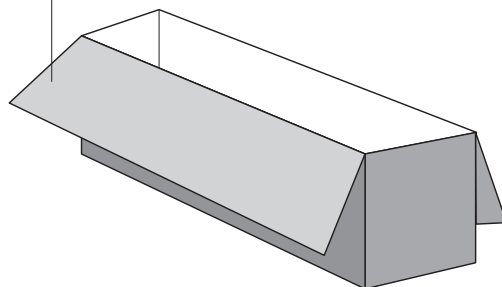

商品に傷がついたり凹んだりしないようにご購入時の箱に入れた後、新聞紙や発砲スチロールなどの緩衝材を入れることをおすすめします。

⚠ 注意

本品を保管する際、箱の上に重たい物や荷物を乗せないでください。本体が破損したり変形する原因になります。

故障かな?とおもったら

使用方法を間違えたり誤ると、次のような症状が起り、故障と思われることがあります。
お買い上げの販売店または、当社にご相談になる前に、下記の表でチェックしてください。

症 状	原 因	処置・確認
電源がつかない 熱が出ない	電源プラグが正しく差し込まれていない	電源プラグを正しく差し込んでください。
	安全装置の転倒OFFスイッチが作動している	本体が傾いていないか確かめてください。 正しく本機を使用してください。
	サーモスタットが作動している	しばらく本体が冷めるのを待ってから 再び電源をいれてください。
電源が切れる	オフタイマーが作動している	切り忘れ防止のため、必ず最長4時間で 電源が切れます。
本体から「ゴロゴロ」 という音がある	本体内部の転倒OFFスイッチの音です	本製品は振り子式転倒OFFスイッチの 構造上「ゴロゴロ」という音があります。
発熱状態が悪い	ご使用されている電圧が 低くなっている	専門の電気工事店にご相談ください。
	反射板が汚れている	スポークガードをはずして、柔らかい布 などで汚れを拭き取ってください。
燃えてる臭いがする 煙りが出る	初めて使用する際はカーボン管 に電気が通電する現象です。	発熱後はなくなりますので問題ありません。 何度かご使用の後にこの現象がおきるよう でしたら、当社へご連絡ください。
カーボン管の裏側に 突起がある	カーボン管成型時に必ずできる 突起です	故障・不良品ではありません。ご使用 には一切問題ありません。

仕様

本 体 サ イ ズ	約220mm(幅)×220mm(奥行)×700mm(高さ)
本 体 重 量	約1.9kg
定格電圧/定格周波数	AC100V 50/60Hz
消 費 電 力	(強)600W (弱)300W
電 源 コ ー ド	約1.5m
オ フ タ イ マ ー	1/2/4時間設定
首 振 り 角 度	手動調節:70度
安 全 装 置	サーモスタット(温度過昇防止装置)、 転倒OFFスイッチ(振り子式)
材 質	●本体/スタンド:ABS樹脂、PC樹脂、スチール ●スポークガード:スチール

※仕様は製品改良のため、予告なく変更することがあります。

アフターサービス

アフターサービスについてご不明の場合には、お買上げの販売店、または弊社までお問い合わせください。

1.修理を依頼される時

- *保証期間中は、商品に保証書を添えてお買上げ販売店にご持参、または弊社にご連絡ください。保証書の記載内容により無料修理致します。
- *保証期間が過ぎている時は、弊社にご連絡、ご相談ください。
- *保証書に所定の記入や販売店の印章がなき場合、または語句を書き替えられた場合は、無料修理を保証することはできませんのでご注意ください。

2.補修用性能部品の保有期間

- *この製品の補修用性能部品の保有期間は製造打切後8年間です。補修用性能部品とは、その製品の機能を維持するために必要な部品です。

3.保証書について

- *保証書は必ず「お買上げ日・販売店名」などの記入をお確かめの上、内容をよくお読みの後、大切に保管してください。
- *保証期間はお買上げから1年間です。

アフターサービスのお問い合わせ

ご連絡していただきたい内容

- 品名
- 型番
- お買上げ日
- 故障の状況（できるだけ具体的に）

修理に関するお問い合わせ
アフターサービス等



0120-350352

営業時間：(平日) 月曜日～金曜日
※祝祭日を除く

午前 10:00～11:30
午後 1:00～ 5:00

- ※1. 携帯電話・PHSからもご利用できます。
- ※2. 混雑時には繋がりにくい場合があります。時間を置いてからお掛け直してください。

廃棄について

廃棄処分をされる場合は、お住まいの各自治体の定めた指示に従い、処分してください。地球環境保護のため、不法投棄は絶対にしないでください。