

取扱説明書

Instruction Manual

ULTRASONIC HUMIDIFIER

超音波式アロマ加湿器

品番 **AHD-060**

- この度はお買い上げ頂きまして、誠にありがとうございます。
- この取扱説明書と保証書をよくお読みの上、正しくお使いください。
- お読みになった後も、すぐ見られる場所に大切に保管してください。
- 保証書はこの取扱説明書の裏表紙についていますので「お買上げ日・販売店名」等の記入を必ず確かめ、販売店からお受け取りください。

本製品は玩具ではありません。
お子様などの取扱には保護者の方が
十分注意してください。

もくじ

安全上のご注意	01~03
ご使用になる前に	04
各部の名称とはたらき	05
ご使用方法	06~09
使用に関するトピック	10
お手入れ	11~12
故障かな?と思ったら	13
アフターサービス	14
保証書	裏表紙

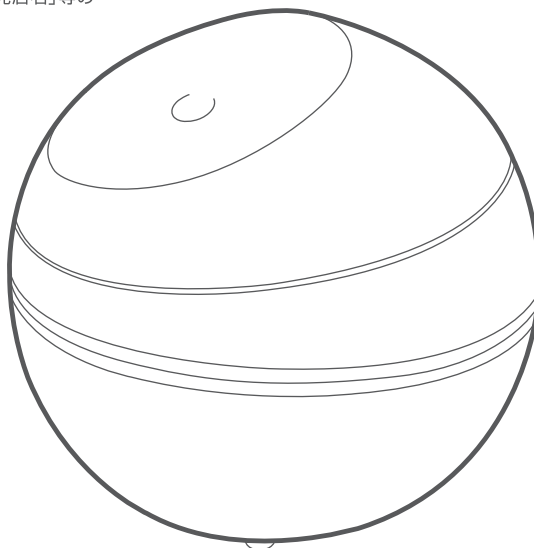

イラストと実際の商品とは多少異なる場合があります。



この製品は日本国内でのみご使用になれます。
This appliance is designed for domestic use in Japan only
and can not be used in any other country.

保証書付

保証書は本書の裏表紙にあります。
必ず記入をお受けください。

安全上のご注意

ご使用になる前に「安全上のご注意」をよくお読みの上、正しくお使いください。以下の注意事項は、製品を安全に正しくお使いいただき、あなたや他の人々への危害や損害を未然に防止するためのものですので、必ずお守りください。

 警告	この表示を無視して誤った取扱いをすると、人が死亡または重傷を負うことが想定される危害の程度を示しています。
 注意	この表示を無視して誤った取扱いをすると、人が損害を負うことが想定されるか、物的損害の発生が想定される危害・損害の程度を示しています。

警 告

- **修理技術者以外は、絶対に分解したり改造したりしないでください。**
発火したり、異常動作で、ケガや火傷をする恐れがあります。
- **交流100V以外では使用しないでください。**
異常過熱して火災の原因になります。
- **ACアダプター、コードが傷んだり、コンセントの差し込みがゆるいときは使用しないでください。**
感電・ショートの原因となります。
- **ACアダプターの差し込みプラグにホコリが付着している場合は拭き取ってください。**
そのまま差し込むと、ショートや火災の原因となります。
- **ACアダプターはコンセントの奥までしっかり差し込んでください。**
感電・ショートの原因となります。
- **使用後は必ず電源をOFFにし、ACアダプターをコンセントから抜いてください。**
火災や故障の原因となります。
- **異常時(こげ臭い、発煙など)は、必ずACアダプターをコンセントから抜き、使用を停止してください。**
火災や感電の原因となります。
- **電源コードを傷つけたり、破損したり、加工したり、無理に曲げたり、引っ張ったり、ねじったり、束ねたり、重いものを載せたり、挟み込んだりしないでください。**
火災・感電の原因となります。
- **本体の隙間にピンや針金などの金属物等、異物を入れないでください。**
感電や、異常動作してけがの原因となります。

警告

- 子どもだけで使わせたり、幼児の手の届くところでは使用しないでください。
けがややけど、感電の原因となります。
- ぬれた手で、ACアダプターを抜き差ししないでください。
感電の原因となります。
- お手入れには、絶対に塩素系・アルカリ性の洗剤を使用して行わないでください。
洗剤が残った場合、有毒ガスが発生する原因となります。
- ミストは故意に吸入しないでください。
健康を害する場合があります。

注意

- 壁や家具、カーテン、天井、衣類の近くに置かないでください。
壁や窓から必ず1m以上離して使用してください。
シミ・変色・変形の恐れがあります。
- ミストが直接あたる場所に電気製品、時計、パソコン等の精密機械を置かないでください。
湿気によって故障や誤動作の原因となります。
- 水タンクや水槽に水道水以外は入れないでください。
※水道水(飲料用)は、抗菌処理がされているので、カビや雑菌が繁殖しにくい。

入れてはいけない水

 - ・浄水器の水
 - ・アルカリイオン水
 - ・ミネラルウォーター
 - ・井戸水
 - ・汚れた水
 - ・40℃以上の温水、化学薬品、芳香剤、洗剤を入れた水
- 直接日光の当たるところや、暖房器具の近くなど高温になるところには置かないでください。
(石油・ガス・電気ストーブの近くや、電気カーペットの上など)
水漏れすることがあります。(これはタンク内の水・空気が暖められて起こる現象です)
- カーペットやふとんの上、傾斜があって不安定な場所では使用しないでください。
本体が転倒して水が漏れ、周辺の内装品に損害が出る原因となります。
- 使用しない時は、電源プラグをコンセントから抜いてください。電源プラグを抜くときは必ず、先端のプラグを持ち、コードを傷めないように抜いてください。
爆発や火災になる恐れがあります。
- アロマオイルを使用する時は、注意書に従い、添加量に注意してください。
アロマオイル(天然抽出成分100%)以外の合成香料を使用したり、多量のオイルを入れたりしないでください。
- 水が入った状態で揺らしたり傾けたりしないでください。
内部に水が入ると故障するおそれがあります。

⚠ 注意

- **アロマオイルを直接、水槽や水タンクに入れないでください。**
オイルの成分がプラスチックを溶解して、水漏れなどの故障の原因になります。
- **超音波振動部のお手入れは必ず行ってください。(週一回を目安に)**
堆積物が多量に付着すると故障の原因になります。
- **抗菌カートリッジをはずした状態で使用しないでください。**
雑菌の繁殖を防ぐ効果があります。必ずセットして使用して下さい。
- **抗菌カートリッジを交換せずに長い間使い続けないでください。**
抗菌カートリッジの効果がなくなると、雑菌が繁殖したり、異臭を放つ可能性があります。交換目安は約6ヶ月です。
- **タンクや吹出カバーをはずしたまま使用しないでください。**
水が噴き出して、周辺の内装品に損傷が出る恐れがあります。
- **テレビやラジオ、ビデオ、コードレス電話、エアコンなどの機器から1m以上離してください。**
テレビ画面のチラつきや、雑音が入る等の電波障害が起こる場合があります。
- **お子様のオモチャ(玩具)として使わせないでください。また遊ばないように監督してください。**
本体を転倒させると水が漏れ、周辺の内装品に損傷が出る恐れがあります。
- **長時間、加湿しすぎないように注意してください。**
結露などで室内が多湿になったり、故障の原因になります。
- **本体を水に浸したり、丸洗いしないでください。**
底部の電気部に水が入ると、ショートや故障の原因になります。
- **排水方向表示以外の方向から水を捨てないでください。**
本体内部の基盤等に水が入ると、ショートや故障の原因になります。

タンクの水は毎日新しい水道水と入替え、
週1・2回はタンク内も清潔にお手入れを
行ってください。

お手入れを行わずに使用し続けると、汚れや水垢で加湿量が低下したり、カビや雑菌が繁殖して悪臭がすることがあります。

また、まれにアレルギー体質の方などが過剰に反応して健康を害する場合がありますので、お手入れを欠かさないようにしてください。

いつも清潔に!

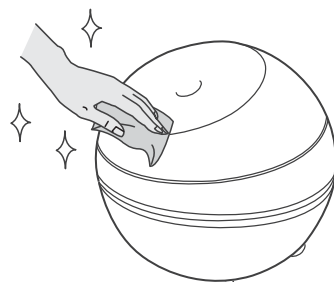

ご使用になる前に

設置場所のご注意

下記の場所では使用しないでください。

注▲意

- ・電気製品、時計、パソコン等の精密機器の近く
- ・家具、壁、カーテン、天井の近く
- ・磁気の多いところ
- ・エアコンの風が当たる場所など

長時間同じ場所で使用すると、白い粉が付着したり
材質・塗料によっては変形・変色(シミ等)する
場合があります。

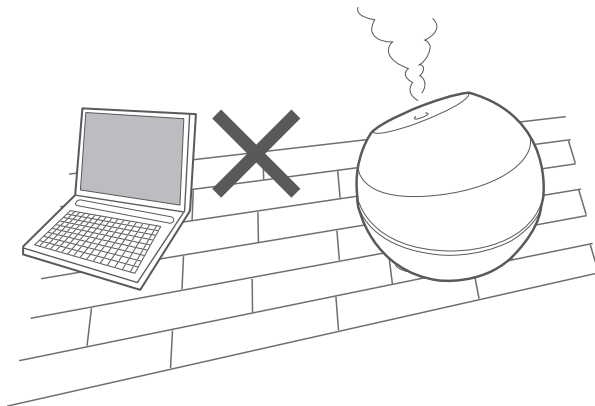

- 直射日光の当たるところや、暖房器具の近く(1m以内)など高温になるところには置かないでください。(石油・ガス・電気ストーブの近くや、電気カーペットの上など)
水漏れすることがあります。(これはタンク内の水・空気が温められて起こる現象です)

知っておいていただきたいこと

- 本製品は超音波振動により、水を細かな霧状にして噴霧する加湿器です。

1. 細かな霧状のミストを放出します。
スチーム式とは違い、熱い蒸気が出ないので安心です。
2. 長時間運転すると、過加湿により水滴が床につく場合があります。
お部屋の湿度に合わせて運転して下さい。床面のシミ・変色の原因になります。
3. お手入れを怠ると、水の成分(ミネラル分)が付着することがあります。
お部屋が結露して乾燥すると、水中のミネラル成分(白い粉など)が析出します。
4. ガスコンロ等の炎の色が赤くなる場合があります。
水道水の蒸気による炎色反応です。有害な物質によるものではありません。

注▲意

こまめにお手入れをしてください。

超音波振動部に付着するミネラル分は専用ブラシで落として下さい。
ご使用の場合は、毎日新しい水道水に入れ替えて下さい。

各部の名称とはたらき

ご使用前に部品が、すべてそろっているか必ず確認をして下さい。

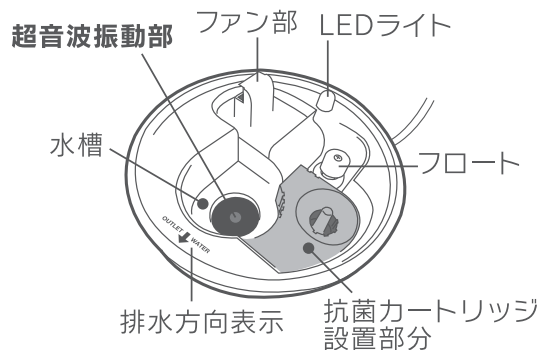
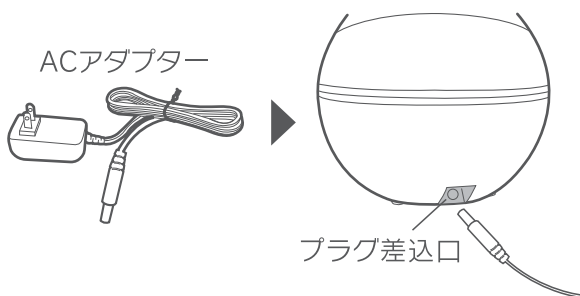
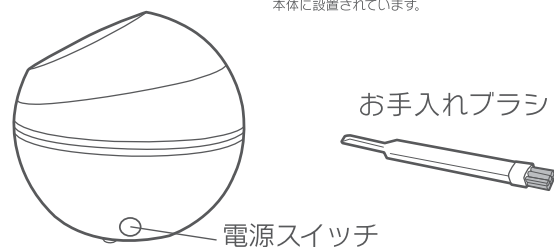
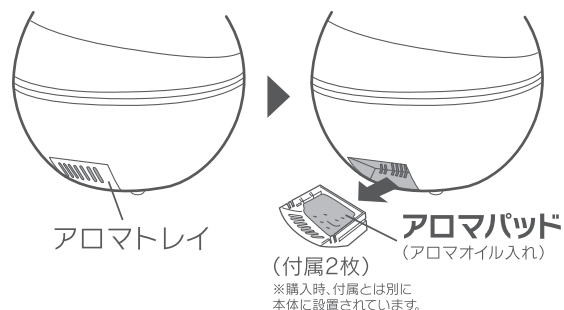
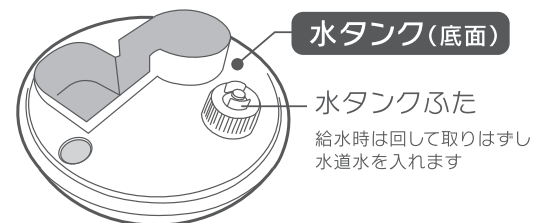
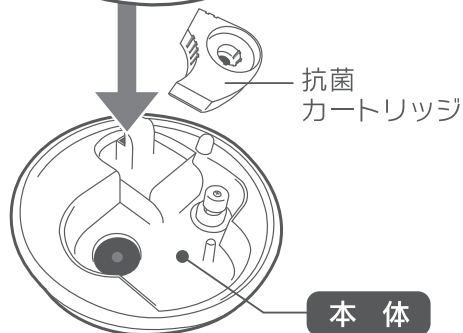
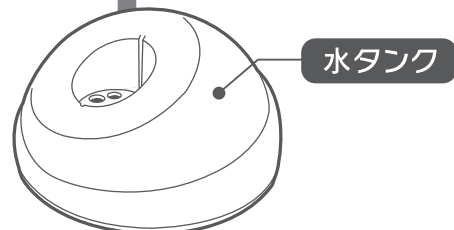
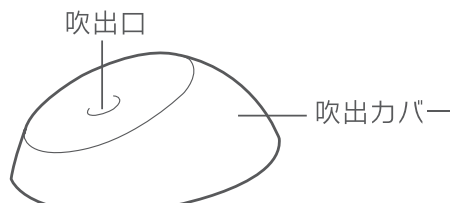

ご使用方法

1. 水タンクを本体からはずします。

吹出カバーを取り外します。
水タンクを片手で底を支えながら
持ち上げます。

※ご使用後は、タンク上部(吹出口)に水が溜まる
場合があります。持ち運ぶ際はご注意ください。

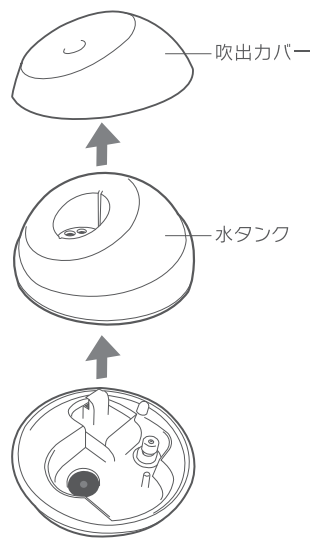

2. 水タンクふたをはずして 常温の水道水を入れます。

水タンクのふたをしっかりと閉めます。

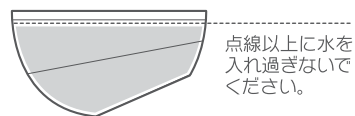
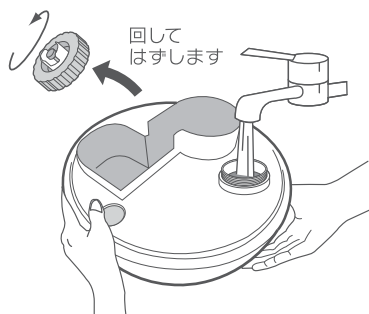

- 水タンクは、必ず両手で支えながら持ってください。
- 水を入れたら漏れないことを確認してください。

注▲意

★下記のものをタンク内に入れしないでください。

アルカリイオン水、ミネラルウォーター、浄水器の水、井戸水、汚れた水、
抗菌処理していないもの、40℃以上の湯、熱湯、化学薬品、芳香剤、
アロマオイルなど、水以外のもの

- 移動の際は、図のようにふたを上にして運んでください。
水がこぼれる場合があります。

ご使用方法

3.

平らで安定した場所に置きます。

加湿器の下に布や市販の水漏れ防止シートなど敷いて使用してください。床がぬれる場合があります。

床から50cm以上離れた場所に置くことをおすすめします。

●次の場所では使用しないでください。

電気製品、時計、パソコン等の精密機器や

家具、壁、カーテン、窓、天井に

噴霧ミストが直接当たる場所。

毛足の長いカーペットなど不安定な場所。

エアコンの風が直接当たる場所など。

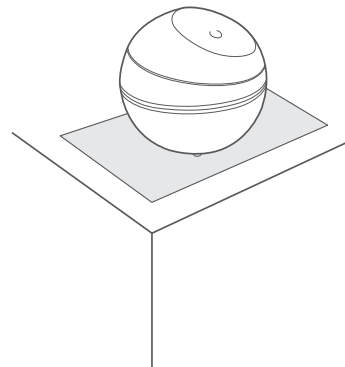

4.

タンクを本体にセットして、電源プラグを差し込みます。

① 抗菌カートリッジを水槽にしっかりセットします。

② 向きを確認して水タンクを本体にセットします。

③ 吹出カバーを付けます。

水タンクと本体の前後を確認して、上から確実にセットします。

(傾いてないか、すき間がないか、確認してください)

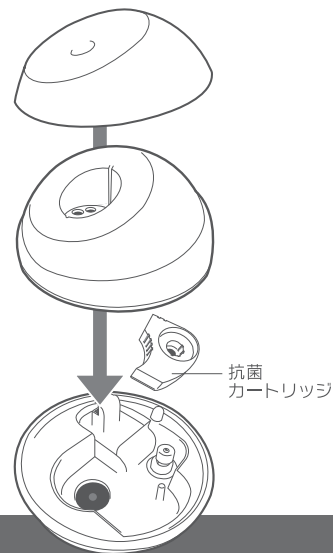

抗菌カートリッジ使用開始時のお願い

抗菌カートリッジの寿命目安は約6ヶ月です。

交換する時期を忘れないためにも、カートリッジ上面に貼られたラベル(右図)に使用開始日を必ず記入してください。

記入の際は、水に触れても落ちない油性ペン等を使用してください。

※寿命約6ヶ月はあくまでも目安です。使用頻度や環境により異なります。

抗菌カートリッジ 品番 ACA-004

●使用開始日から6ヶ月後を目安に交換してください。

使用開始日

月 日

ご使用方法

5.

電源スイッチの入れ方

右図の電源スイッチを押すとLEDライトが点灯し、
運転を開始します。
OFFにしたいときはもう一度電源スイッチを押すと、
LEDライトが消灯し、運転を停止します。

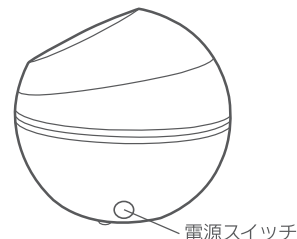

アロマオイルを使用する



アロマトレイを取り外し、アロマパッドに
お好みのアロマオイルを1・2滴たらしめます。

※入れ過ぎに注意してください。1・2滴で充分香りが楽しめます

- アロマトレイを本体から引きだして、お手持ちのオイルを
パッドに染み込ませます。本体にしっかりセットしてください。
運転を開始してお好みの香りをお楽しみください。
(吹出口より、ミストと香りがでてきます)

※アロマオイルの種類によっては香りが弱いものがあります。

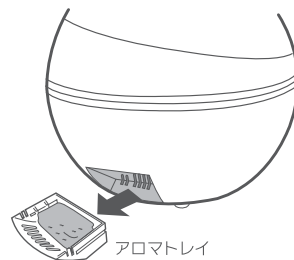

注▲意

アロマエッセンスの注意書をよくお読みの上、正しくご使用ください。

※水タンクに直接、オイルを入れないでください。本体が変形して水漏れする恐れがあります。

- アロマトレイを引き出す際、水こぼれに注意してください。
- 本体を移動する際は、アロマトレイを落とさないよう注意してください。
- 本体やカバーにアロマオイル(エッセンス)が付着した時は、すぐに洗い流すか
きれいにふき取ってください。本体のプラスチック部に付着すると、オイルの
成分によっては変色・変形する恐れがあります。
- 天然抽出物(100%)以外の、合成香料などは使用しないでください。



ご使用方法

自動停止機能

■タンクの水がなくなったら…

- 1** 電源を入れたまま加湿器内の水がなくなると、LEDライトが消灯し、自動で超音波振動部や、ファンの運転が停止します。
- 2** 電源スイッチを切ります。
- 3** 続けて使用する際でも、本体に残った水を必ず捨ててください。
- 4** 水タンクに新しい水道水を給水してください。
6ページの「ご使用方法」を参照してください。

注▲意

※本体内部、超音波振動部に鉱物が付着していないか確認してください。溜まっていたらお手入れを行ってください。

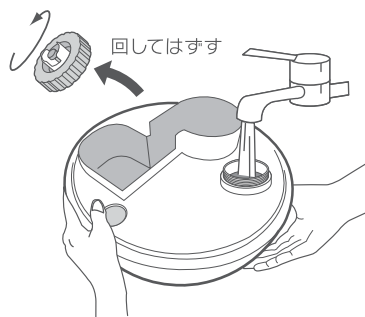

■しばらく使用しない時は…

しばらく使用しない時は、必ず本体、水タンクに残った水を捨ててください。

- 清潔に保つため、週に1~2回はお手入れを行ってください。(11・12ページを参照) 定期的にお手入れをすることで、超音波振動部と本体内部に鉱物成分が溜まるのを防ぐことができます。
- 水が入ったまま長期間放置すると、雑菌の繁殖の可能性があります。
- 水を捨てる際は、必ず排水方向表示に従って捨ててください。他の方向から捨てる、内部の基盤等に水が進入し、故障する可能性があります。

注▲意

※本体及び、抗菌カートリッジの清掃には、石けん・合成洗剤・研磨剤など使用しないでください。故障・破損の原因になります。
※本体内部、超音波振動部に付いた鉱物除去には、専用のお手入れブラシを使用してください。硬いもの、金属物を使用すると損傷する恐れがあります。

排水をする

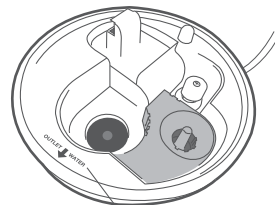

OUTLET WATER

排水方向表示

使用に関するトピック

ご使用の際、気になることがある場合は下記のトピックを参考にしてください。

水漏れについて

ご使用環境の条件によって、まれに水漏れが起こる場合があります。

・水温が低い(厳冬時に注意) ・暖房器具の近くで使用する

●水タンクを床に落としたり、衝撃を与えたりすると、
水タンク接合部に小さな亀裂が入り、水漏れを起こします。
取扱いには十分注意してください。

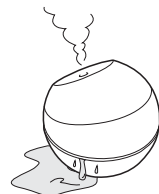

超音波振動部 水槽の汚れ

本製品を使い続けていると、超音波振動部に汚れや白い粉が溜まります。
お使いの水道水の中に含まれるミネラル成分が多すぎるために発生しています。
加湿性能の低下、故障の原因になりますので、こまめにお手入れを行ってください。

白い粉について

水に含まれるカルキやミネラル分、鉱物成分などが結晶として現れるものがミストと
ともに床面や周囲に付着することがあります。ミストが直接当たる場所にものを置く
のを避けて、付着した場合は、こまめに拭き取ってください。

残留水について

加湿に使用する水は、毎日新しい「水道水」と交換してください。
超音波振動部・水槽・本体内部に残った水は毎日捨ててください。
変色や悪臭の原因になります。

アロマオイルについて

アロマオイルによっては、プラスチックを溶解させる強い作用の成分が含まれるもの
があります。お使いになるアロマオイルの注意書・成分表をよくお読みの上、ご注意
ください。本体に付着すると変色・変形、故障の原因になります。

抗菌カートリッジ について

抗菌カートリッジ内には、抗菌性能のあるセラミックボールが入っています。
水槽内の雑菌の繁殖を防ぎ、浄化する効果があります。
(抗菌カートリッジは、2週間に1回を目安にお手入れを行ってください。)

⚠ 注意

- ・抗菌カートリッジは必ず交換してください。雑菌繁殖や異臭により、健康を害してしまう恐れがあります。
- ・抗菌カートリッジを設置していない状態での運転はしないでください。

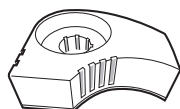

抗菌カートリッジ

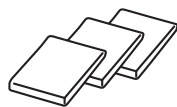

アロマパッド
(3枚入り)

- 抗菌カートリッジの寿命目安は6ヶ月(使用水量約500リットル)です。使用頻度により、徐々に抗菌性能が落ちていきますので、新しいカートリッジをお買い求めください。
- アロマパッドは使用を繰り返すと効果がなくなります。新しいアロマパッドをお買い求めください。

超音波式アロマ加湿器専用抗菌カートリッジ 品番 ACA-004
メーカー希望小売価格:1,050円(税別 1,000円)

超音波式アロマ加湿器専用アロマパッド 品番 AAP-008
メーカー希望小売価格:525円(税別 500円)

※別途送料が必要になります。お買い上げについては、販売店又は弊社へ直接お問い合わせください。

交換のお問い合わせ :  0120-350352

インターネット販売 : Website* <PC>www.apix-direct.jp

※メーカー希望小売価格は2011年9月のものです。

お手入れ

使用経過による、性能低下・悪臭・汚れ・細菌繁殖を防止する為にこまめにお手入れをしてください。

1. 電源スイッチを押し、運転をOFFにします。

2. 本体からプラグを抜き、ACアダプターをコンセントから抜きます。

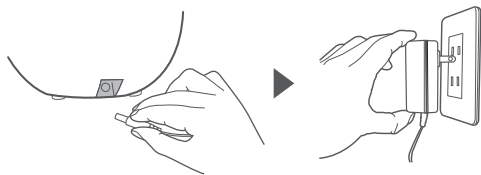

3. 吹出カバー・水タンク 抗菌カートリッジをはずします。

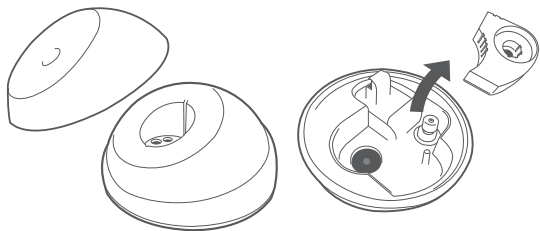

4. 排水方向に注意して、水槽に残った水を捨てます。

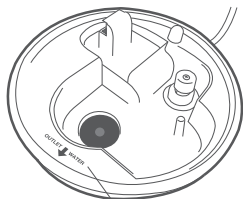

注▲意

排水方向表示を必ず守り、本体内部に水が入らないように注意してください。

※水が内部に入ると、故障の原因になります。

OUTLET WATER
排水方向表示

5. 超音波振動部のお手入れをします。

本体内部、超音波振動部に週に2回程度、よく絞ったフキンで汚れを拭き取ります。

注▲意

お手入れを怠ると、水の成分により鉱物の結晶が付着・こびりついて、落ちにくくなります。こまめなお手入れを心掛けましょう。

※化学薬品や中性洗剤などを使用すると超音波振動部の機能を低下させますので絶対に使用しないでください。

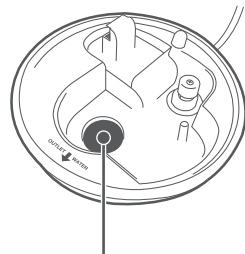

超音波振動部

お手入れブラシ

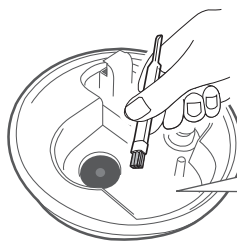

超音波振動部についたカルキ分などの白い粉を、付属のお手入れブラシで軽くこすって汚れを落とします。水を浸した布などで拭き取ってください。

お使いの水道水の鉱物成分やご使用頻度によって、付着の度合いが異なることがあります。

6. 各部品のお手入れを行います。

 12ページを参照

お手入れ

- 本体の丸洗いはしないでください。本体内部に水が入り、故障の原因になります。
- 食器洗い乾燥機や食器乾燥器に入れて乾燥させないでください。
- 洗剤・クレンザー・漂白剤・金属たわし・化学ぞうきんなどは使用しないでください。
- お手入れ後は各部品を、必ず元通り正しい位置に取り付けてください。

本体の変質
変色の恐れ
あり



シンナー、ベンジン、アルコール、
アルカリ洗剤、みがき粉は使用しないでください。

タンクのお手入れ

(週に1回を目安に行ってください)

タンクに水を入れ、十分にすすぎ洗いをします。

本体・部品のお手入れ

(2週間に1回を目安に行ってください)

柔らかいフキンなどで、から拭きしてください。

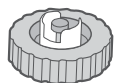

水タンクふた



ガンコな汚れは…

中性洗剤を薄めたぬるま湯、または水を含んだ
タオルをよく絞って本体を拭いてください。
※本体内部には、洗剤を使用しないでください。

抗菌カートリッジのお手入れ

(2週間に1回を目安に行ってください)

水道水ですすぎ洗いをしてください。

長期間で使用にならないときは

1. 本体・部品の乾燥

お手入れ後は、付着した水を乾いた布で拭き、
日陰(屋内)で自然乾燥してください。

抗菌カートリッジは本体から取り外して、
十分に乾燥させてください。



2. 保管について

お買い上げ時のポリ袋などに入れ、直射日光
の当たらない、湿気の少ない場所に保管して
ください。

- よく乾燥させないまま収納しないでください。
カビの発生・悪臭の原因になります。
- 旅行や、数日間使用しない場合は、水タンク
本体内部・水槽などに残った水をすべて捨て
ておいてください。

故障かな?と思ったら

使用方法を間違えたり誤ると、次のような症状が起こり、故障と思われることがあります。お買い上げの販売店または、当社にご相談になる前に、下記の表でチェックしてください。

症 状	原 因	処置・確認
電源がつかない 霧が出ない	ACアダプター、プラグが正しく差し込まれていない。	ACアダプター、プラグを正しく差し込んでください。
	本体と水タンク・部品がしっかりとセットされていない。	しっかりセットしているか確かめてください。正しく取付けてください。  6~7ページを参照
	タンクの水がない。 各部品は正しくセットされていますか?確認して下さい。	タンクの水がないと運転しません。給水してください。確認してください。
噴霧が少ない	超音波振動部が汚れている。	お手入れを行ってください。
水がなくなった後、 電源が入らない	タンク内の水がなくなったため、自動停止した。	給水してください。 水タンクをセットして水が水槽を満たすと運転します。  9ページを参照

症 状	原 因	処置・確認
超音波振動部に異物が溜まる	お使いになっている水道水に含まれる塩素・石炭などの鉱物(含有物)成分です。	加湿性能に影響しますので、お手入れを行ってください。

製品仕様

本体サイズ	約(幅)200×(奥行)200×(高さ)185mm	連続加湿時間	約10時間 ※使用状況、環境により異なります
本体重量	約0.9kg	電源コード	約1.8m
定格電圧/周波数	AC100V 50/60Hz共用	材 質	本体/ABS タンク/半透明ABS
消費電力	13W	付 属 品	お手入れブラシ、アロマパッド
加湿量	約100mL/h	適用床面積	(木造)2~3畳、(プレハブ洋室)4~6畳 ※使用状況、環境により異なります
水タンク容量	約1.0L		

※仕様は製品改良のため、予告なく変更することがあります。

アフターサービス

1.保証書

この取扱説明書には保証書が付いています。

保証書はお買い上げの販売店で「販売店名・お買上げ日」等の記入をご確認のうえ、内容をよくお読みの後、大切に保管してください。保証期間はお買上げ日より1年間です。

2.修理の依頼される時

*保証期間中は

商品に保証書を添えてお買上げ販売店にご持参ください。保証書の記載内容により無料修理致します。

*保証期間が過ぎている時は

お買上げの販売店にご相談ください。

※保証書に所定の記入や販売店の印章がなき場合、又は語句を書き替えられた場合は、無料修理を保証することはできませんのでご注意ください。

3.補修用性能部品の保有期間

この製品の補修用性能部品の保有期間は製造打切後5年間です。補修用性能部品とは、その製品の機能を維持するために必要な部品です。

4.アフターサービスについてご不明の場合

アフターサービスについてご不明の場合には、お買上げの販売店か弊社にお問い合わせください。

修理・ご相談・お問い合わせ先

連絡していただきたい内容

●品名 ●型番 ●お買上げ日 ●故障の状況 できるだけ具体的に

※携帯電話・PHSからもおかけすることができます。

製品のお問い合わせ
アフターサービス等



0120-350352

営業時間:(平日)月曜日～金曜日 (午前 10:00～11:30
※祝祭日を除く 午後 1:00～5:00)

破棄について

廃棄処分をされる場合は、お住まいの各自治体の定めた指示に従い、処分してください。
地球環境保護のため、不法投棄は絶対にしないでください。