

この取扱説明書には保証書がついています。必ず記入をお受け下さい。

## コンパクト除湿機

品番 **ARD-520**

- この取扱説明書をよく読み、ご理解した上でご使用下さい。
  - 取扱説明書及び、保証書は大切に保管して下さい。
- ご使用前に「安全上のご注意」を必ずお読み下さい。

この度はコンパクト除湿機をお買い上げいただき、誠にありがとうございました。

この説明書と添付の保証書をよくお読みの上、正しくお使い下さい。お読みになった後は、大切に保管し、ご使用中わからない時には再読して下さい。また、誤った使い方をしないためにも、お子様、ご高齢の方、体の不自由な方には、この説明書を読んで使い方を教えてあげて下さい。

保証書は必ず「お買い上げ店名、お買い上げ日」等の記入を確かめて、販売店からお受け取り下さい。

この製品は日本国内でのみご使用になれます。  
This appliance is designed for domestic use in Japan only and can not be used in any other country.

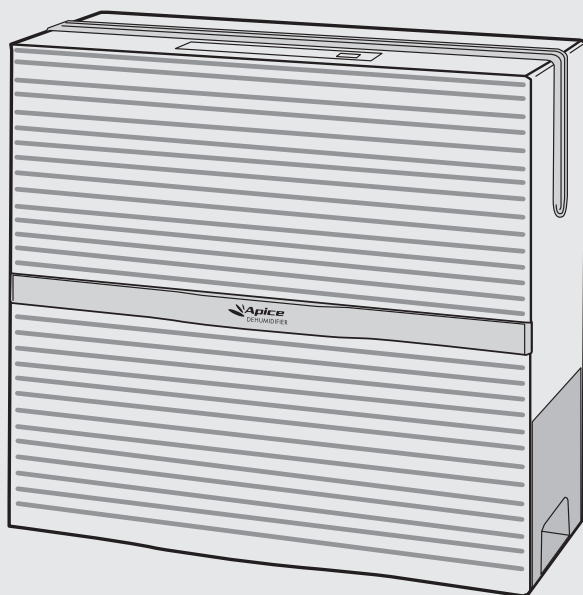

●イラストと実際の商品は多少異なる場合があります。

# ● ● ● 知っておいていただきたいこと ● ● ●

本製品は、ペルチェ素子を採用した電子式除湿機です。ノンフロン・ノンコンプレッサーのコンパクト設計で、クローゼットや小部屋などでお使いいただけます。

室温15℃以下、湿度40%以下ではお使いできません。

広い空間や通気性の高い場所では、十分な吸湿効果が得られません。

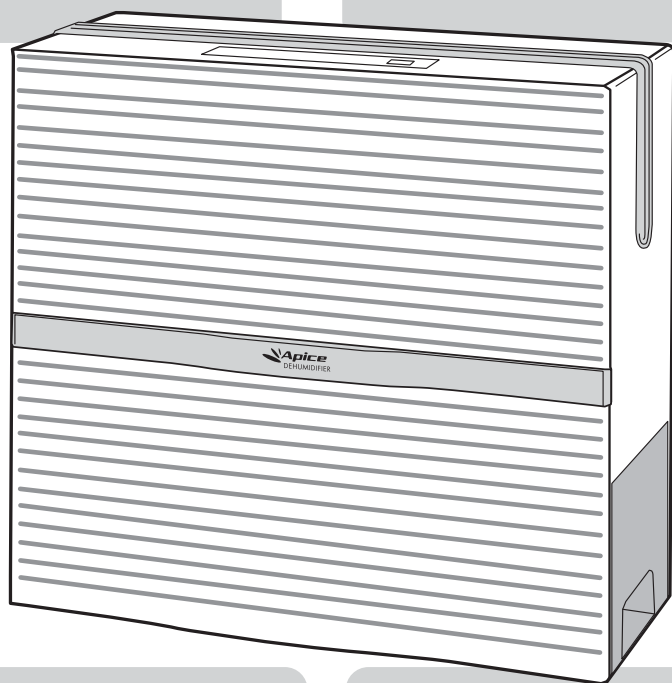

運転中は吸湿機器の放熱により、室温が若干あがることがあります。

冬場など気温が低いときは、吸湿能力が低下します。(15℃以下は使用不可)

温度や湿度の条件により、窓・壁の結露には吸湿効果が得られないことがあります。

水平で安定した場所でお使い下さい。じゅうたんやカーペットの上で使用すると異常音・振動の原因になります

本機はテレビやラジオ等から1m以上離してください。映像の乱れ・雑音が入ることがあります。

本機は、壁などから必ず10cm以上離してお使い下さい。また、水場やキッチン近くでは使用しないで下さい



# 安全上のご注意



ご使用になる前に「安全上のご注意」をよくお読みの上、正しくお使い下さい。  
以下の注意事項は、製品を安全に正しくお使いいただき、あなたや他の人々への  
危害や損害を未然に防止するためのものです。

**危険** この表示を無視して誤った取扱いをすると、人が死亡または重傷を負うことがあり、かつその切迫の度合いが高い危害の程度を示しています。

**警告** この表示を無視して誤った取扱いをすると、人が死亡または重傷を負うことが想定される危害の程度を示しています。

**注意** この表示を無視して誤った取扱いをすると、人が損害を負うことが想定されるか、物的損害の発生が想定される危害・損害の程度を示しています。

図記号の例   記号は、禁止の行為であることを告げるものです。図の中や近傍に具体的な禁止内容(左図の場合は分解禁止)が描かれています。

  記号は、行為を強制したり指示したりする内容を告げるものです。図の中に具体的な指示内容(左図は電源プラグをコンセントから抜いて下さい)が描かれています。

## 危険

吸風口や送風口などの隙間にピンや針金等の異物を入れない。

感電する危険があります。

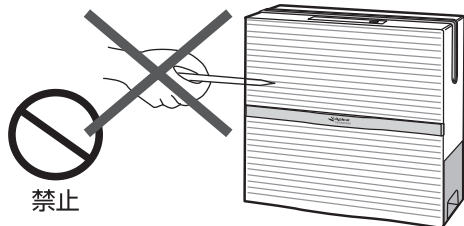

スプレー缶や石油ストーブ、火気厳禁扱い物を本体の近くに置かない。

爆発や火災になります。

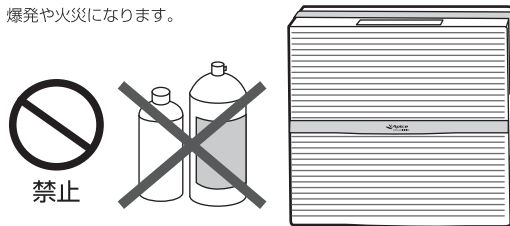

## 警告

修理技術者以外は、絶対に分解したり、改造したりしないで下さい。

発火したり、異常動作で、ケガや火傷をする恐れがあります。

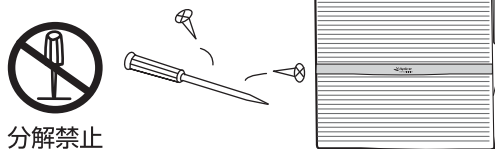

就寝中は使用しない。また、乳幼児や自分で操作できない方の近くでは使用しない。

転倒させてケガする恐れがあります。

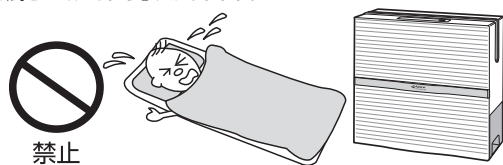

定格15A以上のコンセントを単独で使用する。必ず100Vで使用する。



タコ足配線などをしない  
他の機器と併用すると、分岐コンセント部が異常発熱して、発火する恐れがあります  
15A以上のコンセント  
100Vの電源

電源コードを傷つけたり、破損したり加工したり無理に曲げたり、引張ったり、たばねたりしない



また、重いものをコードの上に乗せたり、挟み込んだりすると電源コードが破損し、火災・感電の原因になります。

# 警告

浴室や高温多湿の水のかかる恐れがある場所で使用しない。また濡れた手で電源プラグに触れないでください。

漏電して感電や火災の原因になります。



水濡れ禁止 水場使用禁止

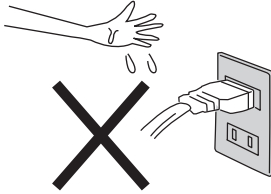

電源コードや電源プラグが傷んだり、コンセントの差し込みがゆるい時は使用しない。またホコリなどが付着してないか確認して下さい。

漏電火災や感電・ショートの原因になります。



禁止

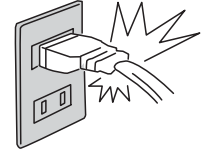

家庭用以外の業務・学術試験等には使用しないで下さい。

適切な環境外では感電・ショートや発火して火災・故障の原因になります。



禁止

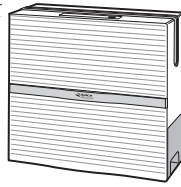

移動するときは必ず運転を停止して、タンクの水を捨ててください。



禁止

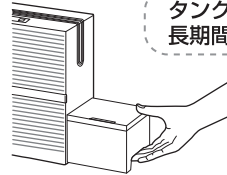

タンクの水は飲まない!  
長期間放置しない!

カビや微生物が繁殖し不衛生になるためです。飲んだら健康を害する恐れがあります。

# 注意

無人で使用する場合は、定期的に使用状況を確認しながら使用して下さい。

異常が起こったらすぐに運転を中止してサービスセンターまでご連絡下さい。



禁止

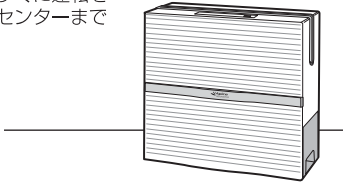

室内専用ですので屋外では使用できません。また直射日光・雨風のかかる場所で使用しない。

故障の原因になります。



指示

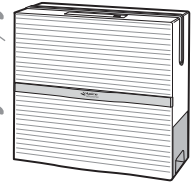

前面の吸気口、背面の排気口をふさがないでください。

吸い込み不良で故障の原因になります。



禁止

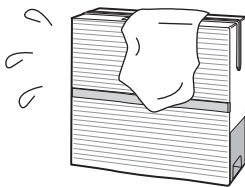

不安定な場所に置いて使用しない。

転倒して水が溢れて感電・ショートなどする恐れがあります。



禁止

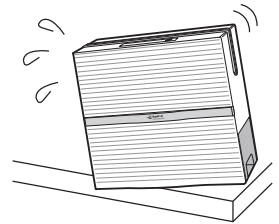

お手入れの際や使用時以外は、必ず電源プラグをコンセントから抜いてください。

ショートや感電の原因になります。



指示

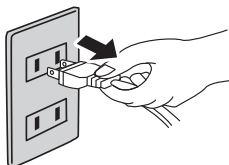

誤った使い方をしないで下さい。取扱説明書をよくお読みの上、正しく使用して下さい。



指示

ショートや感電、ヤケドやケガまたは故障の原因になります。

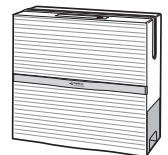

# 各部の名称とはたらき

## 操作パネル

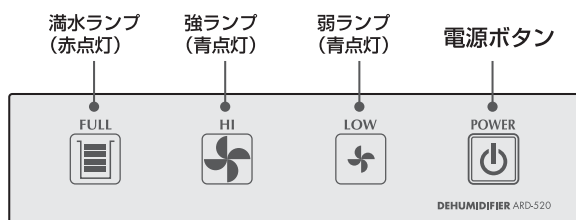

## 本体

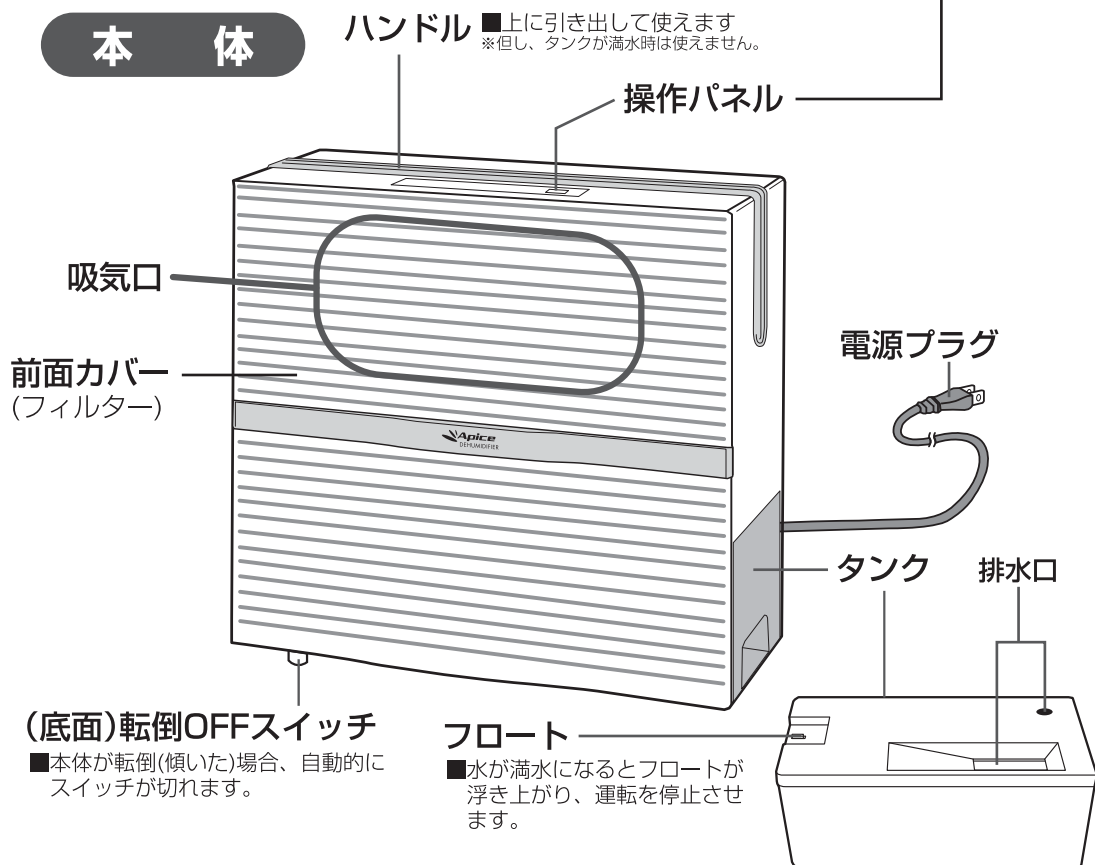

## 本体背面

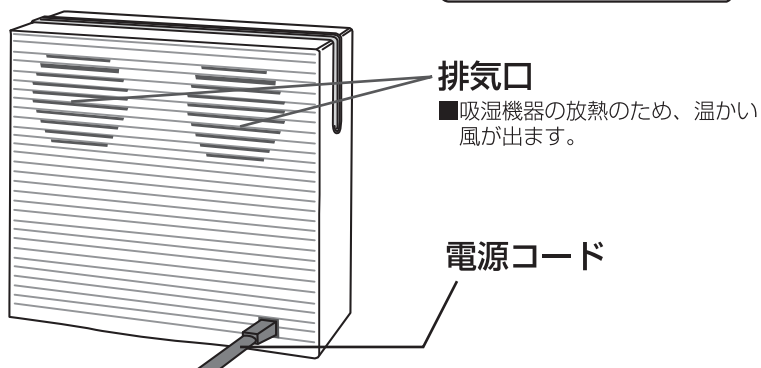

# 使いかた

## 【本体設置基準】

### 室内

本体は背面や側面などの壁から必ず10cm以上離してお使い下さい。

※本体背面にある吸気口・排気口をふさぎますと、著しく機能を低下させます。

フローリングやニスの塗った床・テーブル・家具の上などで使用する場合、底部のゴム足に厚紙かシートを貼ってください。長期間使用すると、跡が残る場合があります

必ず、水平で安定した場所でお使い下さい。

吸風/放熱スペースをあける

吸水部の放熱のため本体背面の排気口より熱を放出します。

※部屋を閉めきった場合、若干部屋温度が上がる場合があります。

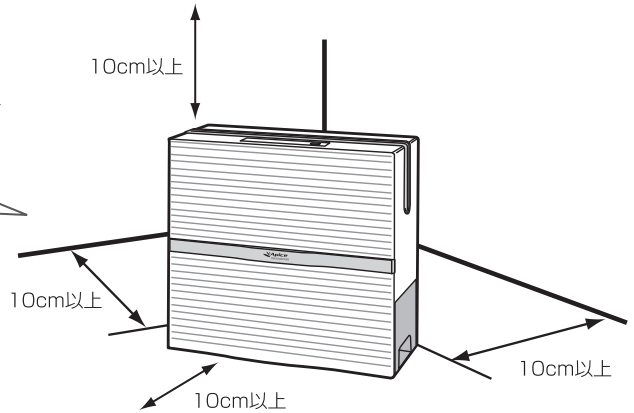

## 運転を開始する

1. タンクがしっかりセットされているか確認してから、電源コードを家庭用電源（100Vコンセント）に差し込みます

2. POWER(電源ボタン)を押して、運転を開始します。

POWER



押す

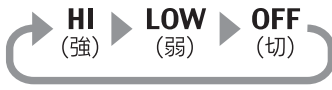

一回押すごとに上図のように切り替わります。



●

●

●



※“ピッ”という音が鳴り、青色のランプが点灯します。

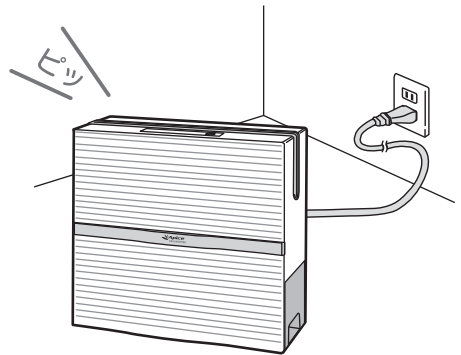

タンクが満水になったら

FULL(満水ランプ)が赤色に点灯して“ピーピー”と数秒間、音が鳴り、運転が停止します。

FULL



# タンクについて

## タンクが満水になったら

FULL(満水ランプ)が赤色に点灯して“ピーピー”と数秒間、音が鳴り、運転が停止します。



1. まずPOWER(電源ボタン)を押して、電源を切ります。

2. タンクの取っ手を持ち、水がこぼれないように水平に引き出します。



### 注⚠意

若干、本体から残りの水滴が落ちてくる場合があります。

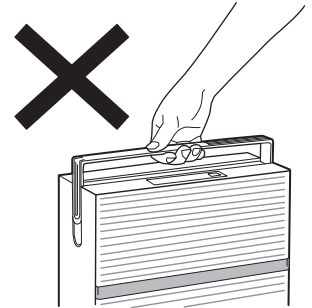

水が入ったままでの移動禁止

3. キッチンの流しなどにタンクを傾けて排水をします。

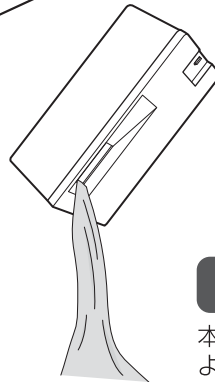

### 注⚠意

本体に水がかからないようしてください。

4. タンクをしっかりと本体に収納します。

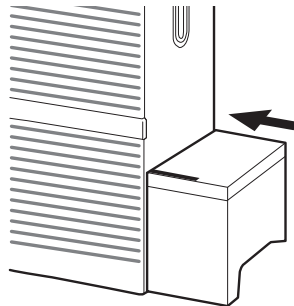

### お願い

※移動する際は、必ず運転を停止して、タンクの排水を行って下さい。  
水が入ったままでの移動はしないで下さい。

# ご使用方法

## 自動電源OFF機能

下記のようなことがおこると、自動的に電源が切れます。

- 本体が大きく傾いたり、転倒したとき
- タンクがしっかりとセットされていないとき
- タンクが満水になったとき  
(FULL満水ランプが点灯)
- 温度ヒューズが作動したとき  
(本体内部の温度が異常上昇した時に、電源を遮断します)  
※再度電源が入らないときは、 アフターサービスまでお問合せください。

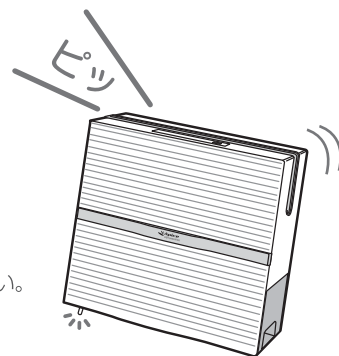

## 使用上の注意

- 電子式のため室温15℃以下、湿度40%以下では使用できません。



使用禁止

気温の低い時に使用すると  
故障の原因になります。

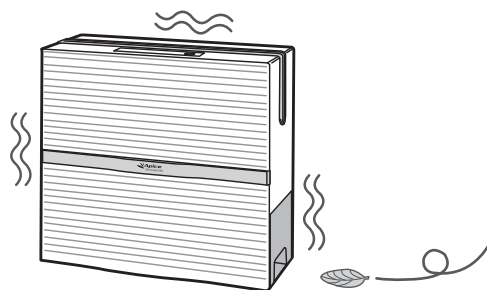



# お手入れ・収納

電源を抜いてからお手入れを行って下さい。

## 本体のお手入れ

(週に1回を目安に行ってください)

1. 電源プラグをコンセントから抜く。
2. 水で薄めた中性洗剤（食器用）をやわらかいスポンジや布で本体の汚れを拭き取ってください。
3. 乾いた布でとしっかりと水気を拭き取ってください。

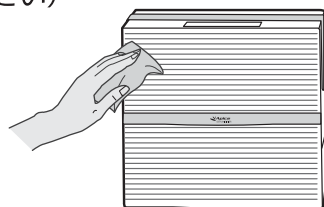

## 使用禁止

ベンジンやシンナーは本体を変質・変色させるので使わないでください。



## 通風口(フィルター)のお手入れ

(月に1回を目安に、ホコリの量によって)

掃除機などでホコリを吸い取ってください。

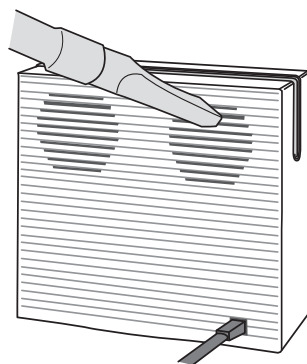
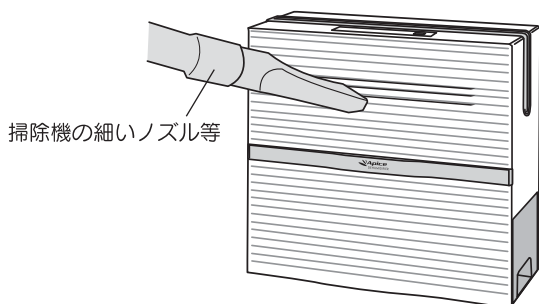

## タンクのお手入れ

1. 水で薄めた中性洗剤（食器用）をタンクに入れ、左右に振って、1時間くらいつけおきます。
2. 水を捨て、2~3回水道水ですすいで下さい。

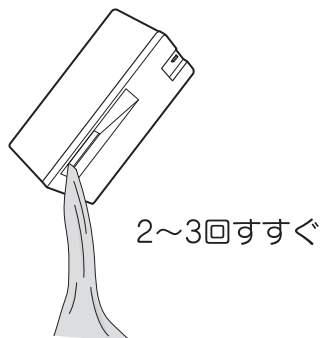
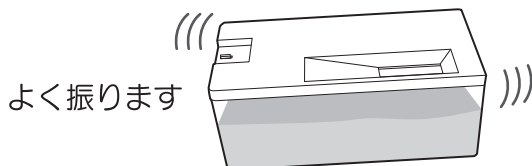



## 【収納・保管】

お手入れ後、長期間ご使用にならない時は、袋などに入れて湿気の少ないところに保管して下さい。タンクを完全に乾かしてから収納して下さい。ご使用の際は、電源コードの傷、安全スイッチの作動の可否を確かめて下さい。

# 故障かな？と思ったら

使用方法を間違えたり誤ると、次のような症状が起こり、故障と思われることがあります。お買い上げの販売店または、当社にご相談になる前に、下記の表でチェックしてください。

症 状	原 因	処 置・ 確 認
運転しない	電源プラグが正しく差し込まれていない	電源プラグを正しく差し込む
	タンクがしっかりとセットされていない	しっかりとセットしているか確かめる 正しく奥までタンクをセットする
	<b>タンクが満水である</b>	タンクの水を排水する  <b>6ページを参照</b>
	転倒OFFスイッチが作動している	水平な場所で、正しく使用する (自動電源OFF機能)  <b>7ページを参照</b>
<b>水が漏れる</b>	タンクが正しくセットされていない	しっかりとセットしているか確かめる 正しく奥までタンクをセットする

症 状	原 因	処 置・ 確 認
よく除湿しない	温度や湿度が低い場所で使用している(冬などに)	吸湿機器が凍結している場合があります。半日間電源を入れずに放置して、再度電源を入れる。
	通気口をふさいでいる。	ふさいでいるものを取り除いて下さい  <b>5ページを参照</b>

## 仕 様

本 体 サ イ ズ	約(幅)295×(奥行)130×(高さ)270mm	電 源 コ ー ド	約1.8m
本 体 重 量	約3.5kg	定 格 除 湿 能 力	約780ml/日 (試験条件:気温27℃/湿度80%)
定 格 電 圧 / 周 波 数	AC100V 50/60Hz共用		
消 費 電 力	140W(強)/70W(弱)	運 転 音	(強)約37dB (弱)約35dB
材 質	ABS樹脂	使 用 温 度 範 囲	室温15度以上 湿度40%以上 上記の環境でお使いいただけます
水 タ ン ク 容 量	約1.6L		

\*仕様は製品改良のため、予告なく変更することがあります。

# アフターサービスについて

## 1.保証書

この取扱説明書には保証書が付いています。

保証書はお買上げの販売店で「販売店名・お買上げ日」等の記入をご確認のうえ、内容をよくお読みの後、大切に保管してください。保証期間は お買上げ日より1年間です。

## 2.修理を依頼される時

\*保証期間中は

商品に保証書を添えてお買上げ販売店にご持参ください。

保証書の記載内容により無料修理致します。

\*保証期間が過ぎている時は

お買上げの販売店にご相談ください。

※保証書に所定の記入や販売店の印章がなき場合、又は語句を書き替えられた場合は、無料修理を保証することはできませんのでご注意ください。

## 3.補修用性能部品の保有期間

この製品の補修用性能部品の保有期間は製造打切後5年間です。補修用性能部品とは、その製品の機能を維持するために必要な部品です。

## 4.アフターサービスについてご不明の場合

アフターサービスについてご不明の場合には、お買上げの販売店が弊社にお問い合わせください。

## 修理・ご相談・お問い合わせ先

### ご連絡していただきたい内容

●品名

●型番

●お買上げ日

●故障の状況

できるだけ具体的に

※携帯電話・PHSからもおかけすることができます。

製品のお問い合わせ  
アフターサービス等



0120 - 350352

営業時間：(平日)月曜日～金曜日（午前10:00～11:30  
※祝祭日を除く）午後1:00～5:00

## 廃棄について

廃棄処分をされる場合は、お住まいの各自治体の定めた指示に従い、処分してください。  
地球環境保護のため、不法投棄は絶対にしないで下さい。