

この取扱説明書には保証書がついています。必ず記入をお受け下さい。

ミニツインファン

品番 **AFM-200**

- この度はお買い上げ頂きまして、誠にありがとうございます。
 - この取扱説明書をよく読み、ご理解した上でご使用下さい。
 - 取扱説明書及び、保証書は大切に保管して下さい。
- ご使用前に「安全上のご注意」を必ずお読み下さい。

アロマパッドは3枚付属していますので、お好みのアロマにより使い分けができます。アロマパッドは消耗品です。新しいアロマパッドのお求めは、当社アフターサービス部までご連絡下さい。

(👉 6ページを参照)

アロマトレイ



アロマパッド
×3枚

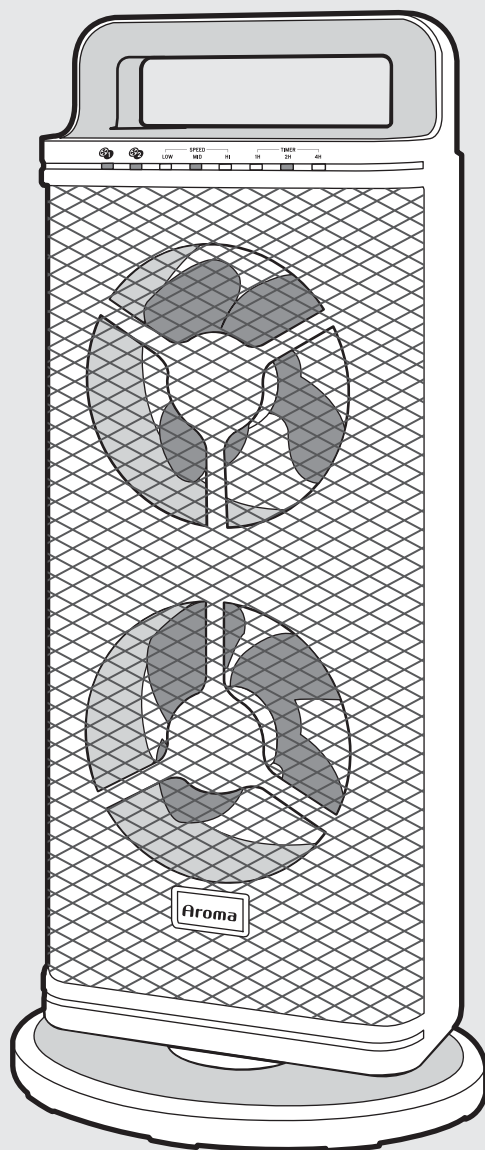



この製品は日本国内でのみご使用になれます。
This appliance is designed for domestic use in Japan only
and can not be used in any other country.

●イラストと実際の商品は多少異なる場合があります。

安全上のご注意

ご使用になる前に「安全上のご注意」をよくお読みの上、正しくお使い下さい。
以下の注意事項は、製品を安全に正しくお使いいただき、あなたや他の人々への危害や損害を未然に防止するためのものですので、必ずお守り下さい。

 **警告** この表示を無視して誤った取扱いをすると、人が死亡または重傷を負うことが想定される危害の程度を示しています。

 **注意** この表示を無視して誤った取扱いをすると、人が損害を負うことが想定されるか、物的損害の発生が想定される危害・損害の程度を示しています。

警告



禁止

- 送・吸風口の隙間や本体内部機械部にピンや針金等の異物を入れない。
感電やショートする恐れがあります。
- スプレー缶や石油ストーブ、火気厳禁扱い物を本体の近くに置かない。
爆発や火災になる恐れがあります。
- 次の場所では使用しないで下さい。
・ガスレンジ等の炎のちかく
・引火性ガスのある場所
・雨や水がかかる場所
- 濡れた手で電源プラグの抜き差しをしないで下さい。
感電やケガをする恐れがあります。
- 交流100V以外では使用しないで下さい。
異常発熱して、火災の原因になります。
- 電源コードを傷つけたり、破損したり加工したり無理に曲げたり、ひっぱったり、たばねたりしない。
重いものをコードの上に乗せたり、挟み込んだりすると電源コードが破損し、火災・感電の原因になります。
- 電源コードや電源プラグが傷んだり、コンセントの差し込みがゆるい時は使用しないで下さい。
電源プラグとコンセントの間にホコリや金属、水分を付着させないでください。
感電ショートの原因になります。



分解禁止

- 修理技術者以外は、絶対に分解したり、改造したりしないで下さい。
発火したり、異常動作で、ケガをする恐れがあります。
清掃などする場合は必ず取扱説明書に従って行って下さい。



水濡れ禁止

- 本体に水をかけない。
温室、浴室などの高温多湿の、水のかかる恐れのある場所では使用しないで下さい。
漏電して感電やショートなどの原因になります。

⚠ 注意



禁止

- 設置場所が水平でない所や不安定な場所に置かない。
本体が落下して故障や事故の原因になります。
- 障害物(カーテン等)が周囲を遮る場所では使用しない。
カーテンなどが送風口を遮り故障や事故の原因になります。
- 衣類やものを本体にかぶせないでください。
故障や事故の原因になります。
- 本体の送風口・吸風口を障害物やテープなどでふさがない。
故障や事故の原因になります。
- 小さなお子様や、取扱説明書が理解できない方だけの単独運転はしない。
必ず保護者の方が付き添ってご使用下さい。
- 風を長時間、身体に当てないでください。
・健康を害することがあります。
・特に乳幼児、お年寄り、ご病気の方にはご注意ください。



プラグを
コンセント
から抜く

- 長期外出時や使用しない時は、電源プラグをコンセントから抜いて下さい。
電源プラグを抜く時は必ず先端のプラグを持ち、引き抜いて下さい。

プラグを持ってコンセントから抜く(コードを引っばらない)
絶縁劣化による漏電火災や感電・ショートの原因になります。



ご注意ください

お手持ちのアロマエッセンスについて

アロマオイルにより、プラスチックを変色・変形させるものがありますので、こぼれ落ちないように注意して下さい。

■ 使いかた手順

1. 前面カバーの送風ファン下部にあるアロマトレイを手前に引いて取り出します。
2. アロマトレイにアロマパッドをセットしてオイルを1~2滴染み込ませます。
3. アロマトレイ・パッドを本体に取付けます。

アロマパッドは3枚付属していますので、お好みのアロマにより使い分けができます。アロマパッドは消耗品です。新しいアロマパッドのお求めは、当社アフターサービス部までご連絡下さい。

 6ページを参照



1
アロマトレイを
手で引き出す

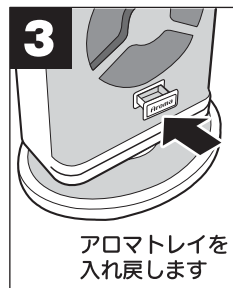

3
アロマトレイを
入れ戻します

注⚠意

アロマエッセンスの注意書をよくお読みの上、正しくご使用ください。人体に影響を及ぼす(毒性のある)ものは絶対に使用しないで下さい。アロマエッセンスの成分によっては、床(フローリング)やテーブルが変色や色落ちする恐れがありますので、ご注意ください。

アロマオイルがこぼれると、アロマトレイが変質・変形して取りはずせなくなる場合がありますので、お取扱いはアロマオイルの注意書・成分表をよくお読みの上、注意してご使用ください。

※アロマオイルの影響によるこれらの事故につきましては、当製品の保証外となります。あらかじめご了承下さい。

各部のなまえ

操作ボタン (タッチパネル式)

指でタッチすると各機能の切替えができます。

電源ボタンを押すとピッと音が鳴り機能表示ライトが点灯します。



電源ボタン



ファン切替
ボタン



風量ボタン



タイマー
ボタン



首振り
ボタン

アロマトレイ



アロマパッド
3枚 (予備)

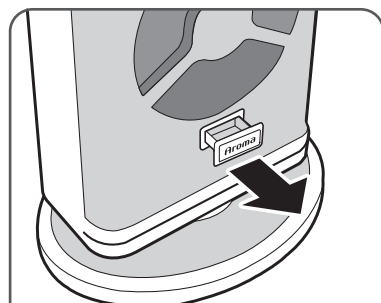
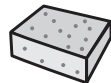

アロマトレイを手で引き出す

アロマについて

お手持ちのアロマオイルを
1~2滴アロマパッドに染み
込ませて使用します。

※アロマトレイに直接入れたり、多量に
入れすぎないように注意して下さい。

お使いになるオイルにより、プラスチック
を変色・変形させるものがあります。こぼ
れ落ちないように注意して下さい。
アロマトレイが変質・変形して取りはずせ
なくなる場合がありますので、お取扱い
はアロマオイルの注意書・成分表を良くお読
みの上、各自己責任にて注意してご使用く
ださい。



注意

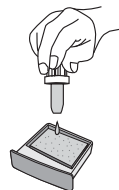

アロマエッセンスの成分によっては、
床(フローリング)やテーブルが変色
や色落ちする恐れがあります。

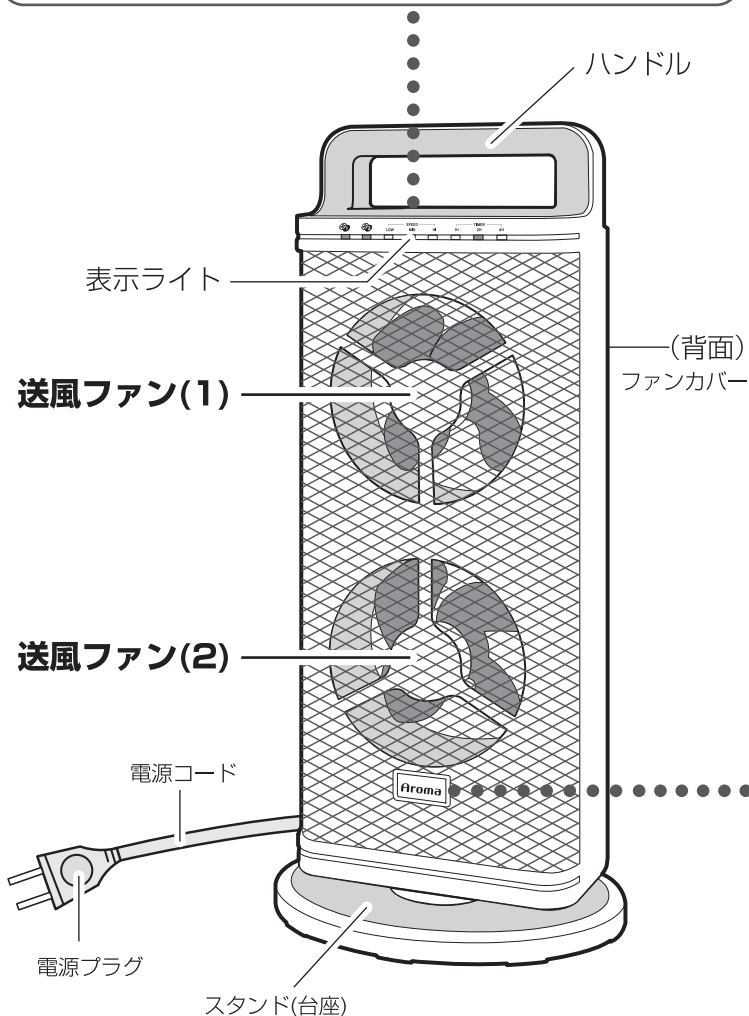

※若干、イラストと異なる場合があります。

使い方

1

本体を平らで安定した場所に置きます。
電源プラグを、家庭用100Vのコンセント
にしっかりと確実に差し込んで下さい。

待機状態では制御回路に微電流が流れているため、表示パネルが多少温かくなる場合がありますが異常ではありません。また、わずかながら微電力を消費します。

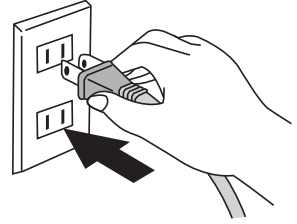

表示ライト

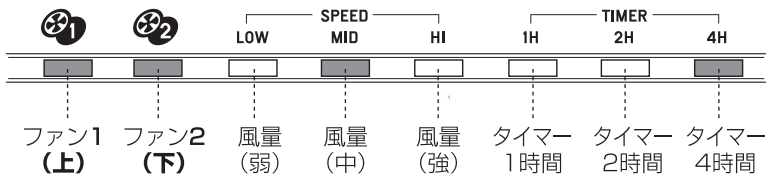

2

本体上面の電源ボタンを押します。
(表示ライトが点灯します)



3

お好みに合わせて、風量や首振り
などのボタンを押して選びます

ファン切替/風量/オフタイマー/首振りが選べます。

ピッ

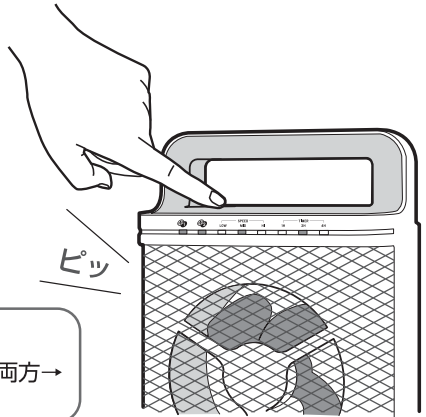

①
②
ファン
切替

ファン1(上)とファン2(下)の運転切替ができます。
切替動作は、両方→ファン1のみ→ファン2のみ→両方→
※ファン1・2が異なる風量、タイマーは設定できません。

4

ご使用後は電源ボタンを押して
停止させます

※首振り運転中は、首振りモーターが作動しますので、若干音がします。

使用上の注意

- 電源プラグの抜き差しは運転を停止してから行って下さい。
突然動き出して、ケガなどをする恐れがあります。
- ファンカバーをはずしたまま運転しないでください。
お手入れの際は、必ず電源プラグを抜いてから行って下さい。万一回転しているファンに触れると危険です。
- 手で無理に首を回したりしないで下さい。
異音発生や故障の原因になります。
- 首振り運転中に無理に押さえ込んだり、回したりしないで下さい。
異音発生や故障の原因になります。



お手入れ・製品仕様

末永くお使い頂くためにシーズン終了時には必ずお手入れを行って下さい。
お手入れ前に運転を停止して、必ず電源プラグを抜いて下さい。

本体のお手入れ

中性洗剤をぬるま湯で薄めたものを、布につけよく絞ってからふくと汚れがよく落ちます。ベンジンやシンナーは本体を変質・変色させるので使わないでください。

⊗**禁止** シンナー、ベンジン、アルコール、アルカリ洗剤、みがき粉は使用しない。

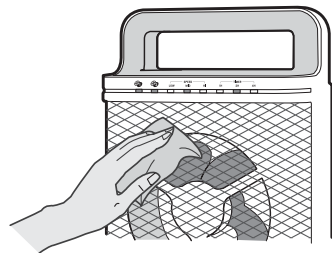

ファンのお手入れ

吸風口にホコリが付いている場合は、ファンカバーをはずして、拭き取って下さい。ホコリが付いた状態では機能が低下します。また異音や、故障の原因にもなります。



① 電源プラグを抜く

② ネジを反時計回りに回してはずす

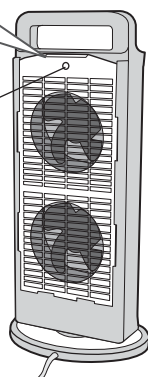

③ 上方にスライドして取りはずす

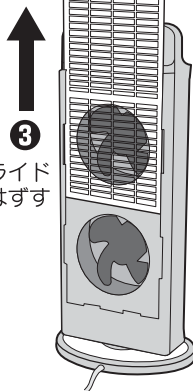

④ ホコリ等を拭き取る

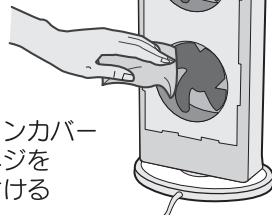

⑤ ファンカバーとネジを取付ける

注意

直接、水や洗剤をかけて洗わないでください。感電や故障の原因になります。ファンカバーをはずしたまま使用しないでください。

保管について

お手入れ後、購入時の包装ケースに入れて、湿気の少ない場所に保管してください。また、ホコリやチリがかからないようにしましょう。

製品仕様

電圧(V)	周波数(Hz)	消費電力(W)	回転数(r/min)	風速(m/min)	風量(m ³ /min)	電源コード(m)	首振(度)
100	50	22	2,750	270	3.3	1.6	72
	60	21	2,750	270	3.3		

製品寸法:(約)幅200×奥行153×高さ450(mm)
本体重量:(約)1.8kg

※製品仕様および外観は改良のため、予告なく変更することがあります。

アフターサービスについて

1.修理を依頼される時

- * 保証期間中は、商品に保証書を添えてお買上げ販売店にご持参、または弊社に連絡ください。保証書の記載内容により無料修理致します。
- * 保証期間が過ぎている時は、弊社に連絡の上、ご相談ください。
- * 保証書に所定の記入や販売店の印章がなき場合、又は語句を書き替えられた場合は、無料修理を保証することはできませんのでご注意ください。

2.補修用性能部品の保有期間

この製品の補修用性能部品の保有期間は製造打切後8年間です。補修用性能部品とは、その製品の機能を維持するために必要な部品です。

3.アフターサービスについてご不明の場合

アフターサービスについてご不明の場合には、お買上げの販売店が弊社にお問い合わせください。

長期使用製品安全表示制度に基づく本体表示について

本体に表示している【設計上の標準使用期間】とは、経年劣化により危害の発生が高まることを注意喚起するために、電気用品安全法で義務付けられた内容の表示を行っています。

●設計上の標準使用期間とは、

右記の標準的な使用条件の下で、適切な取扱いで使用して適切な維持管理により、製造した年から安全上支障なく使用することができる標準期間を記しています。

※設計上の標準使用期間は、無償保証期間とは異なります。また偶発的な故障を保証する期間ではありません。**無償保証期間は、お買上げ日から1年間です。**

●ご注意

(社)日本電機工業会が規格化した基準条件で算出した目安期間ですので、使用頻度、使用環境、業務用などで使用すると、標準使用期間よりも短い期間で経年劣化する可能性があります。

(社)日本電機工業会自主基準 HD-116-3による 【扇風機】

環境条件	電圧	単相100V
	周波数	50/60Hz
	温度/湿度	30℃/65%±20%
	設置場所	取扱説明書による標準設置
負荷条件		定格負荷(風速)
想定時間など	運転時間	8時間/日
	運転回数	5回/日
	運転日数	110日/年
	スイッチ操作回数	550回/年
	首振運転の割合	100%



注意

設計上の標準使用期間を超えて使用されますと、経年劣化による発火・ケガ等の事故に至る恐れがあります。点検のご用命は弊社アフターサービス部までご連絡下さい。

点検・修理・ご相談・お問い合わせ先

ご連絡していただきたい内容 ●製品名 ●品番 ●お買上げ日 ●販売店 ●故障の状況を具体的に

修理に関するお問い合わせ
アフターサービス等



0120-350352

営業時間: (平日)月曜日～金曜日 (午前10:00～11:30
※祝祭日を除く 午後1:00～5:00)

※混雑時には繋がりにくい場合があります。
時間をおいてからお掛け直し下さい。