

この取扱説明書には保証書がついています。必ず記入をお受け下さい。

トルネード風流・自然調湿機能  
**気化式加湿器**

品番 **ADF-359**

- この度はお買い上げ頂きまして、誠にありがとうございます。
  - この取扱説明書をよく読み、ご理解の上でご使用下さい。
  - 取扱説明書及び、保証書は大切に保管して下さい。
- ご使用前に「安全上のご注意」を必ずお読み下さい。

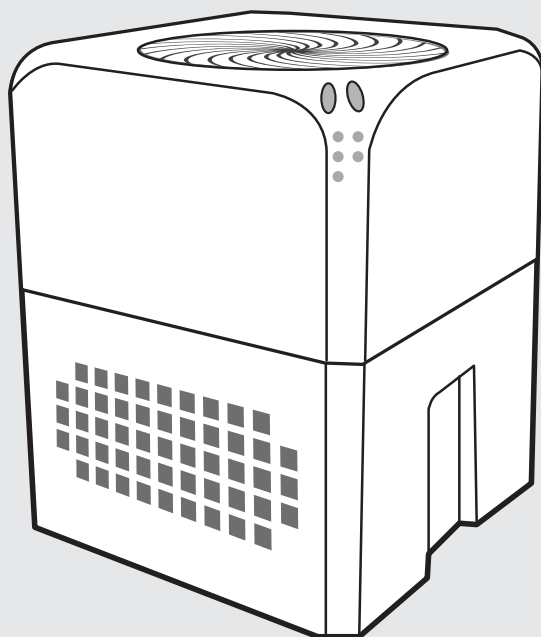

この製品は日本国内でのみご使用になれます。  
This appliance is designed for domestic use in Japan only  
and can not be used in any other country.

●イラストと実際の商品は多少異なる場合があります。

# 本製品の特徴

## 三大特徴

①



### トルネード風流

お部屋の空気を循環(サーキュレーション)します。

②

### 気化式の加湿・調湿

お部屋の湿度を自然に調節。適度な湿度を保ちます。

③

### 消臭液<sup>※</sup>の広散布

優れた効果を持つ消臭液をお部屋の隅々まで届けます。

※ご使用の際には、消臭剤の取扱い方法をご確認下さい。

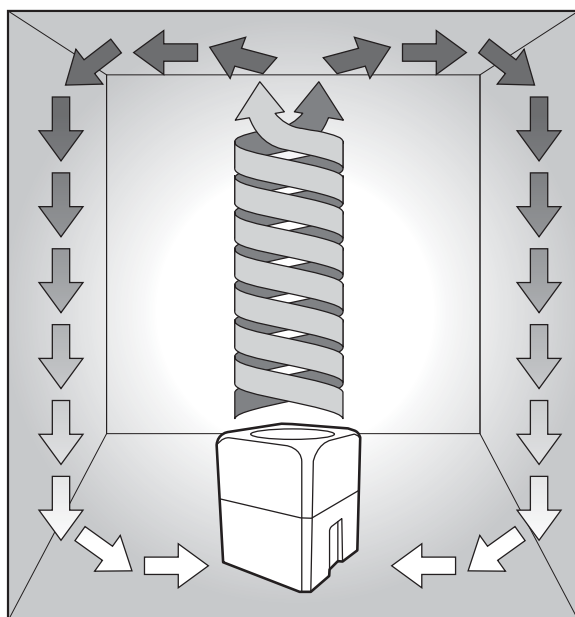

相乗効果で、最大限の効果を発揮します。

## ⚠ 危険

ファンカバーをはずした状態で  
使用しない・羽根に触れない!!

※指を挟んでケガする恐れがあります。



## ⚠ 危険

ファン部(上部パーツ)のみ単独  
で運転しない!!

※本体が傾いて、転倒や故障の恐れがあります。

⊘ 単独運転禁止

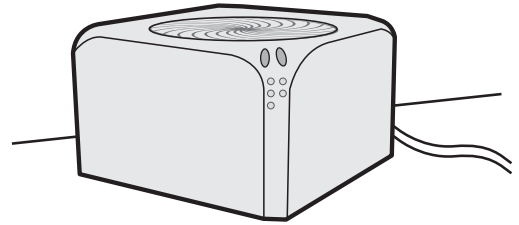

## ⚠ 危険

電気部に水をかけたり、分解し  
て間違った使い方をしない!!

※電気部に水がかかり、感電・ショートする  
恐れがあります。

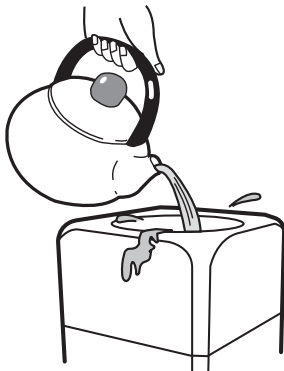

⊘ 上部から水入れ禁止

## ⚠ 危険

人体に悪影響のある消臭剤など  
は絶対に使用しないで下さい。

※消臭剤の取扱説明書をご確認下さい。



劇物・薬品



⊘ 取扱い注意

# 安全上のご注意

ご使用になる前に「安全上のご注意」をよくお読みの上、正しくお使い下さい。  
以下の注意事項は、製品を安全に正しくお使いいただき、あなたや他の人々への  
危害や損害を未然に防止するためのものです。

 <b>危険</b>	この表示を無視して誤った取扱いをすると、人が死亡または重傷を負うことがあり、かつその切迫の度合いが高い危害の程度を示しています。
 <b>警告</b>	この表示を無視して誤った取扱いをすると、人が死亡または重傷を負うことが想定される危害の程度を示しています。
 <b>注意</b>	この表示を無視して誤った取扱いをすると、人が損害を負うことが想定されるか、物的損害の発生が想定される危害・損害の程度を示しています。

図記号の例



記号は、禁止の行為であることを告げるものです。図の中や近傍に具体的な禁止内容(左図の場合は分解禁止)が描かれています。



記号は、行為を強制したり指示したりする内容を告げるものです。図の中に具体的な指示内容(左図は電源プラグをコンセントから抜いて下さい)が描かれています。

## 危険

送風ファンなどの隙間にピンや針金等の異物を入れない。

感電する危険があります。



禁止

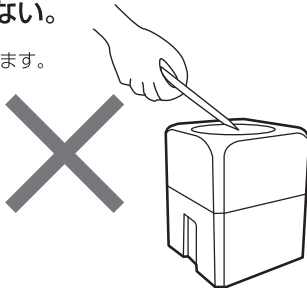

薬品・危険物液体

(健康を害する恐れのある物)

などを本体に入れない。

爆発や事故になります。



禁止

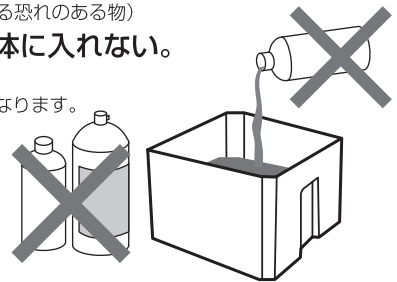

## 警告

修理技術者以外は、絶対に分解したり、改造したりしないで下さい。

発火したり、異常動作で、ケガや火傷をする恐れがあります。



分解禁止

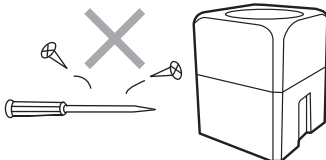

異常時(こげくさい臭いなど)は、運転を中止して差し込みプラグを抜いてください。



プラグを抜く

異常のまま運転を続けると火災や感電の原因になります。運転を中止して、弊社アフターサービスまでご連絡下さい。

プラグをコンセントから抜く

交流100V以外では使用しない。



禁止

火災の原因になります。

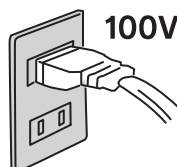

電源コードを傷つけたり、破損したり加工したり無理に曲げたり、引張ったり、たばねたりしない



禁止

また、重いものをコードの上に寄せたり、挟み込んだりすると電源コードが破損し、火災・感電の原因になります。

# 警告

浴室や高温多湿の水のかかる恐れがある場所で使用しない。また濡れた手で電源プラグやマグネットプラグに触れない。



水濡れ禁止



水場使用禁止



漏電して感電や火災の原因になります。

電源コードや電源プラグが傷んだり、コンセントの差し込みがゆるい時は使用しない。



禁止



漏電火災や感電・ショートの原因になります。

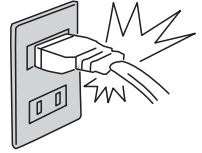

幼児の手の届く範囲で使用しない。

お子様が本体を倒したり、いたずらに操作を行うと感電・ショートして火災の原因になる事があります。



禁止

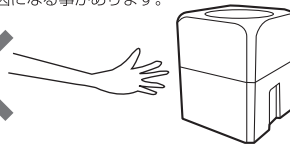

お手入れには、絶対に塩素系・アルカリ性の洗剤を使用して行わないで下さい。

洗剤が残り、有毒ガスが発生する原因になります。



禁止



本体に水をつけたり、かけたりしない。

感電・ショート・火災の原因になります。



禁止

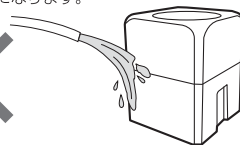

取扱説明書にない使い方はしない。

電気部で感電・ショート、故障の原因になります。



禁止

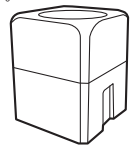

# 注意

電源プラグを抜くときは必ず、先端のプラグを持ち、コードを痛めないように抜いてください。

絶縁劣化による漏電火災や感電・ショートの原因になります。



プラグをコンセントから抜く

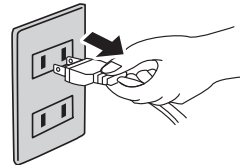

ときどき電源プラグ・コンセントを点検する。

コンセントの周りにホコリが溜まっていないか、確認をする。ホコリは火災の原因になります。



指示

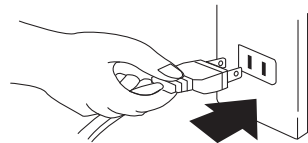

本製品の使用目的以外の用途には使用しない。衣類やタオルなどを本機にかけないでください。

故障・衣服の火災になる原因になります。



禁止

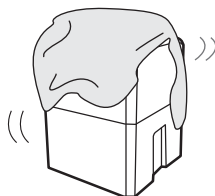

不安定な場所に置いて使用しない。

転倒して水がこぼれたり、故障・破損の原因になります。



禁止

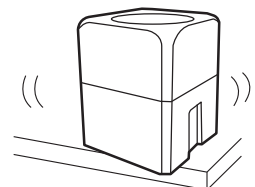

# ⚠ 注意

使用中は、持ち運ばないでください。

水がこぼれて床を濡らしたり、故障の原因になります。



禁止

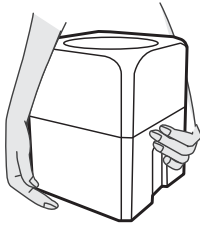

お手入れの際は、取扱説明書のお手入れの方法に従って正しく行ってください。

ショートや感電、ヤケドやケガの恐れがあります。



指示

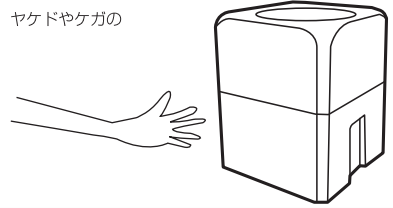

使用时以外は、電源プラグをコンセントから抜いてください。

ヤケドやケガ、絶非劣化による感電・漏電火災の原因になります。



指示

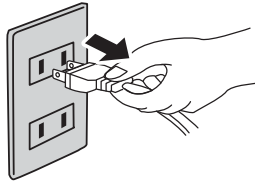

使用のたびに新しい水道水を使用する。

長期間タンクに水を残さない様にして新しい水道水を使用して下さい。また、お手入れはこまめに行ってください。



指示

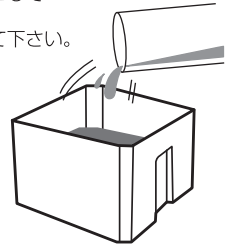

ガスレンジ・厨房などの油が飛び散る付近での使用は止めてください。

油がついたり、変色・変形することがあります。ファン・電気モーター部に油が付着して、故障の原因になります。



禁止



誤った使い方をしないで下さい。取扱説明書をよくお読みの上正しく使用してください。

ショートや感電、ヤケドやケガまたは故障の原因になります。



禁止

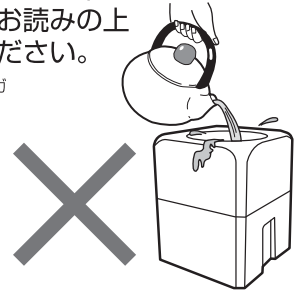

禁止

0℃以下の場所で使用しない。

(冬季・地域により) 凍結の恐れがある場合は、タンクの水を捨て、使用しないでください。故障の原因になります。



禁止

直射日光の当たるところや、暖房器具の近くなど高温になるところには置かないでください。

変形・変色することがあります。

タンクの水はこまめに新しい水道水と入れ替え、月1・2回はタンク内も清潔にお手入れを行ってください。

お手入れを行わずに使用し続けると、汚れや水垢で加湿量が低下したり、カビや雑菌が繁殖して悪臭がすることがあります。

また、まれにアレルギー体質の方などが過剰に反応して健康を害する場合がありますので、お手入れを欠かさないようにしてください。

いつも清潔に



指示

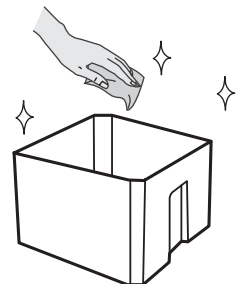

# 各部の名称とはたらき

## 本体 <作用イメージ>

潤い(消臭効果)のある空気

■蒸発水を、竜巻状(トルネード風)に空気を吹き出してお部屋を循環させます。

吹出口

■竜巻(トルネード風)を作り出す特殊な形状。

ファン部

フィルター

タンク

■ハンドルを持って水の給水ができます。

乾いた空気  
■乾いた空気を取り込む。

空気中のホコリ・チリなど

電源プラグ

電源コード

乾いた空気

## 付属品

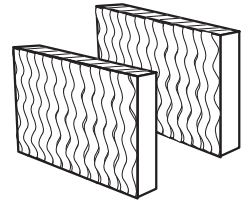

(抗菌)フィルター2枚

## 本製品の特徴

本製品は、空気の乾燥状態に応じて、自然にタンクの水分を空気中に気化させる「加湿機能」と、竜巻(トルネード)風に乗せて、お部屋の隅々に運ぶ「サーキュレーター機能」などを持った製品です。

### 竜巻(トルネード)風

送風に特殊な回転を与える事で、より遠くまで風が届くようになります。その効果を利用して、水分含んだ空気をお部屋の隅々まで効率的に運び、最大限の効果を発揮することができます。

### ■空気循環イメージ

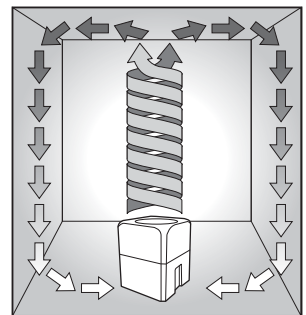

# ご使用方法

## 1.

ファン部ユニット(上部)をはずし、  
フィルターを2枚取り付けてます。

※フィルターはビニール袋から取り出して使用して下さい。

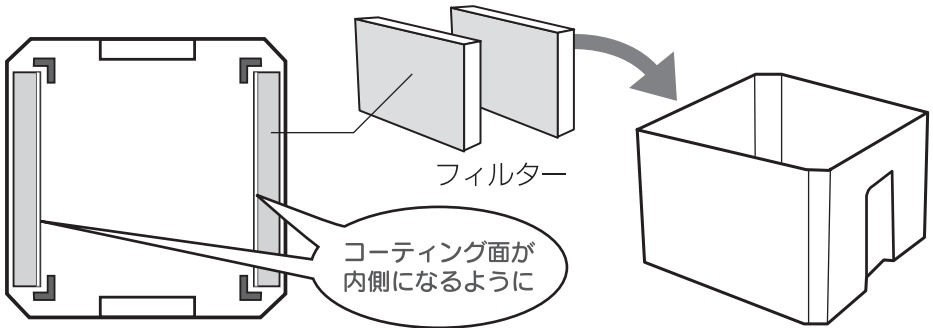

## 2.

ご使用の水位まで水道水を入れます。

**注▲意**

1.5L以上の水は入れないで下さい。  
※タンクの内側に印があります。

最高1.5Lまで  
(MAX目盛り)



## 3.

ファン部ユニット(上部)を取り付けて、  
電源コードをコンセントに差し込んで  
ください。

●設置する場所

壁や天井から30cm以上離れた場所で  
安定した平らな場所に、本体を置いて  
下さい。  
お子様がいたずらに触れない場所に置  
く様にして下さい。

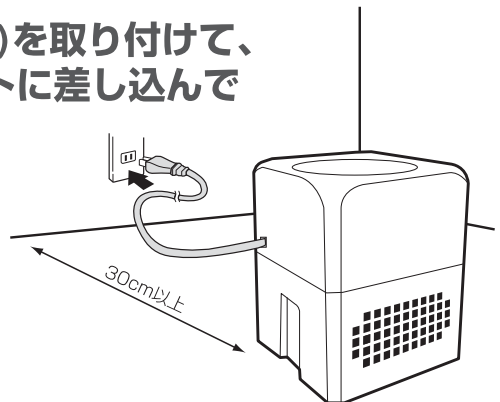



# ご使用方法

## 4. 「Powerボタン」を押して、Low/Mid/Hiを「Timerボタン」を押して、1/2/4H(時間)を選んで設定します。

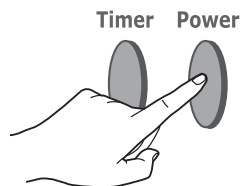

タイマーボタン (1/2/4時間)      電源・風量ボタン (弱/中/強)

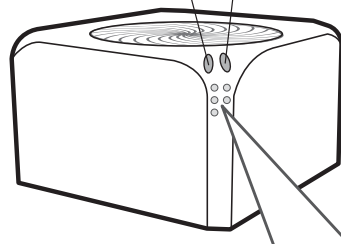

### 3段風量(加湿量)切替機能

風量ボタンを押すと、弱/中/強で運転します。側面のLEDライトでお知らせします。

**風量** 弱/中/強 = **加湿量** 小/中/多

■弱→中→強→切→弱→・・・(くりかえし)

### ●1/2/4時間のオフタイマーをセット

#### オフタイマー機能

オフタイマー(設定した時間後に切れるタイマー)側面のLEDライトでお知らせします。

■1H→2H→4H→連続→1H→・・・(くりかえし)

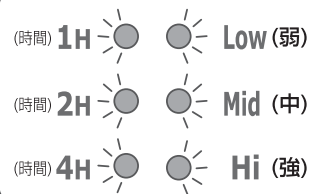

※LED点灯します。

## ! 使用目安

気温約27度時で1日8時間運転すると、約1.5Lの水分が気化をしてなくなります。

(お使いになる環境により、多少異なる事があります)

※風量切替によっても加湿(気化)量が変わります。

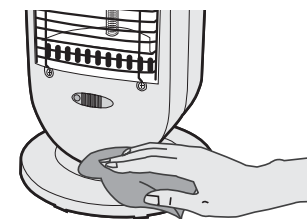
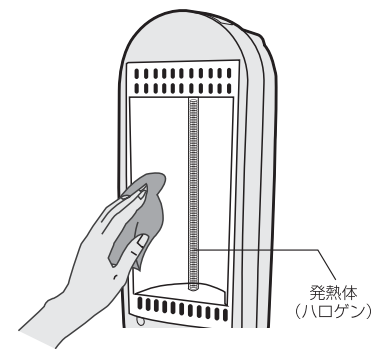
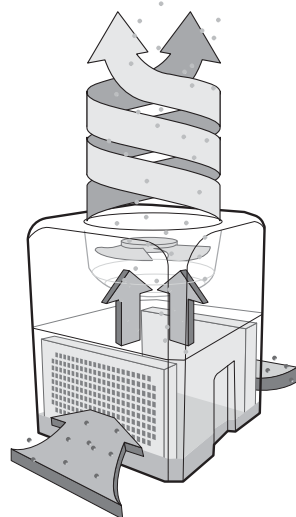

# ご使用方法

## ！ 使用上の注意

### 移動の際は・・・

取っ手を立てて使用します。  
但し、水が入っている時は使用  
しないでください。

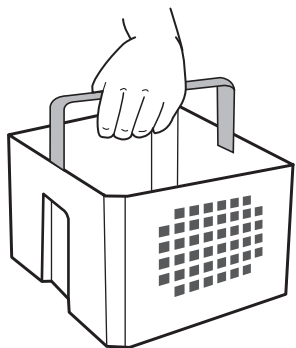

注意/水が入っていると不安定になり、水がこぼれたり  
する場合がありますので使用しないで下さい。

### 排水の際は・・・

両手でタンク部を持って排水  
してください。フィルターを  
抜けば吸気口からも排水でき  
ます。

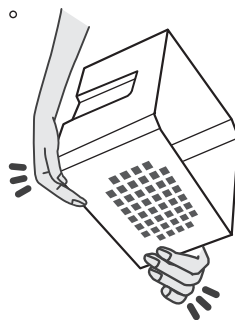

注意/濡れてもよい水場・流し台のようなところで行って  
ください。必ず両手で支えて下さい。

# お手入れ・収納

電源を切り、電源プラグを確実に抜いてからお手入れをしてください。

## フィルターお手入れ

3～4週に1回を目安に行ってください  
(汚れがひどいときは、その都度)

フィルターに汚れ(たばこのヤニ、ホコリ、水中の石灰、鉄分など)が付着すると、吸水力やフィルター効果が低下します。

### ■ ご注意 ■

タバコのヤニや、汚れによる変色は、水洗いしても落ちません。

★フィルターは消耗品です★

- 1 電源プラグをコンセントから抜く。
- 2 上部ファンユニットをはずし、フィルターをはずす。
- 3 フィルターをお手入れをする。



やさしく水で  
「すすぎ洗い」  
程度に。

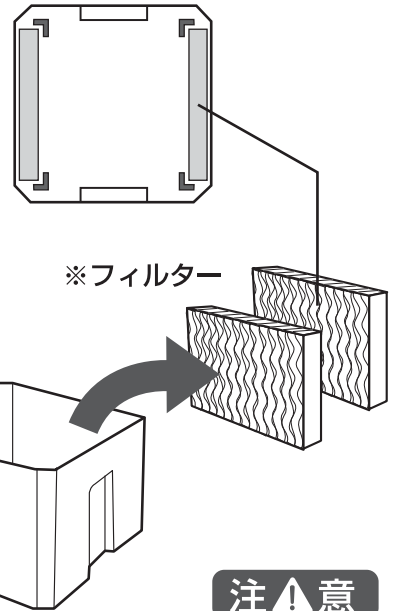

**注** **意** 力を入れて洗い過ぎない。

毎回洗ったり力を入れて揉み洗いすると、フィルターのハニカム形状が崩れて、能力が著しく低下します。また、洗剤や薬剤を使用して洗わないで下さい。フィルターが柔らかくなりすぎてしまった場合は、完全に乾かしてからご使用下さい。

**注** **意**

取り出す際は、フィルターに水分が含まれていますので、水場などでお手入れ・フィルターの取り出しを行って下さい。

汚れがひどい時は 新しいフィルターと交換して下さい。

消耗品のご購入→P13ページ

●交換時期目安:1シーズン(約6ヶ月) ※ご使用環境やご使用回数、汚れの程度によります

- 4 フィルターをお手入れ・交換したら、本体に再度セットしてください。

# お手入れ・収納

電源を切り、電源プラグを確実に抜いてから  
お手入れをしてください。

## タンクのお手入れ

(月に1回を目安に行ってください)

- ① 電源プラグをコンセントから抜く。
- ② 上部ファンユニットをはずし、フィルターをはずす。
- ③ タンクの排水をする
- ④ 水で薄めた中性洗剤（食器用）をやわらかいスポンジ等でタンク内の汚れを落とします。
- ⑤ 水ですすいで、きれいに洗い流します。

酸性・アルカリ性洗剤、シンナー・ベンジンなどは使用しない

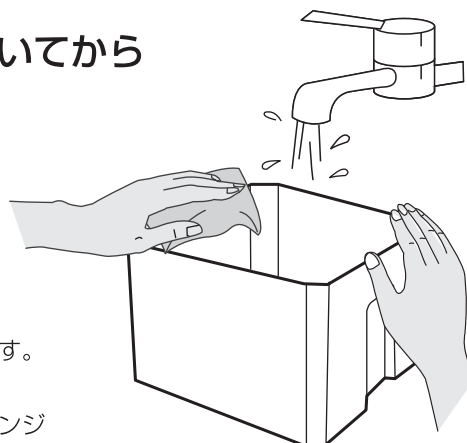

## ファン(羽根)のお手入れ

(3ヶ月に1回を目安に、  
汚れがひどいときはその都度)

- ① 電源プラグをコンセントから抜く。
- ② ファンカバーをはずす。
- ③ 水で薄めた中性洗剤（食器用）をやわらかいスポンジや布に含ませてファンの汚れを拭き取ります。
- ④ ファンカバーを元通りに取り付けます。

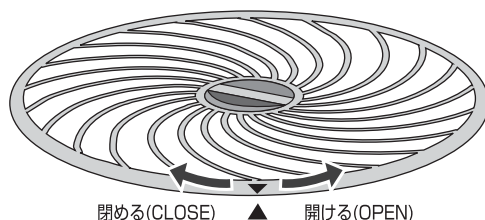

回してはまず

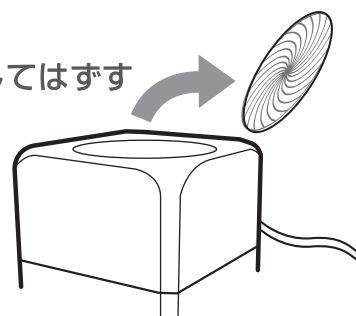

## 本体のお手入れ

柔らかいフキンなどで、から抜きして下さい。

＜ガンコな汚れは・・・＞  
中性洗剤を薄めたぬるま湯、または水を含んだタオルをよく絞って本体を拭きあげて下さい。

使用禁止

ベンジンやシンナーは本体を変質・変色させるので使わないでください。



## 【収納・保管】

お手入れ後、長期間ご使用にならない時は、製品を完全に乾燥させた後、ポリ袋、箱などに入れて、直射日光の当たらない、湿気の少ないところに保管して下さい。ご使用の際は、電源コードの傷、フィルター、タンクの汚れを確認してください。

# 故障かな？と思ったら

使用方法を間違えたり誤ると、次のような症状が起こり、故障と思われることがあります。お買い上げの販売店または、当社にご相談になる前に、下記の表でチェックしてください。

症 状	原 因	処 置 ・ 確 認
電源がつかない 運転しない	電源プラグが正しく差し込まれていない	電源プラグを正しく差し込む。
	オフタイマーが作用している。	再度「風量ボタン」を押して、電源を入れる。  6ページを参照
フィルターやタンク内が変色している	水道水に含まれる(鉄・カルシウム・マグネシウム・塩素など)空気中のホコリ・チリの影響。	故障ではありません。フィルターは定期的に新しいものに交換して、タンクはお手入れを行ってください。

症 状	原 因	処 置 ・ 確 認
吹き出た風がおう	水が汚れている。 フィルターが汚れている。	古い水などを使っている場合は、新しい水に入れ替えて、フィルターを掃除・交換して下さい。
ブーンと音がする	ファンがまわる音です。	問題・故障ではありません。ファンが汚れている場合は、お手入れを行ってください。音が極端にひどいときは弊社アフターサービス部までご連絡下さい。

## 仕 様

本 体 サ イ ズ	約(幅)222×(奥行)222×(高さ)275mm	消 費 電 力	36W
本 体 重 量	約2.0kg	電 源 コ ー ド	約1.8m
定 格 電 圧 / 定 格 周 波 数	AC100V 50/60Hz	水 タ ン ク 容 量	約1.5L
オ フ タ イ マ ー	1/2/4時間タイマー設定	モ ー タ ー 回 転 数	1,600rpm
材 質	●本体・タンク:ABS樹脂 ●ファンカバー:PP樹脂 ●足:ラバーゴム	最 大 加 湿 能 力	約220cc/h (室温25℃、湿度62%±5%)

※仕様は製品改良のため、予告なく変更することがあります。

# 消耗品のご注文について

## 交換フィルター

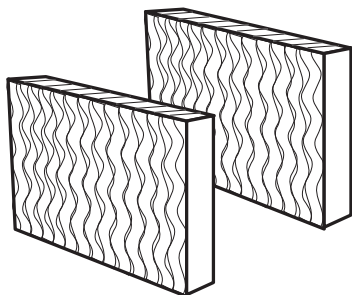

### ＜ハニカム抗菌仕様＞ 交換フィルター(1組2枚)

- ・毛細管現象でタンク内の水を吸い上げて湿気を含みます。
- ・フィルターを風が通過する際、空気中の汚れや、ホコリなどを吸着させて取ります。

交換時期目安：約6ヶ月  
(ご使用環境やご使用回数、汚れの程度によります)

品番：ADF-F300  
定価：¥2,520(税込)

## お電話 又は、FAXにてご注文下さい。

代金引換にて、ご自宅までお届けします。(商品代金以外に送料が別途かかります)

# FAX:0587-38-5323

※送料は1セット630円(まとめ買い:10セットまで630円)。但し北海道・沖縄その他離島は840円となります。  
※お電話・FAXでのご注文の場合は、下記枠内の必要事項をお知らせ下さい。

- |        |                             |
|--------|-----------------------------|
| ■お名前   | ■ご住所(郵便番号・住所・アパート/マンション室まで) |
| ■お電話番号 | ■注文商品・数量                    |

ご注文に関するお問い合わせ:



# 0120-350352

営業時間:(平日)月曜日～金曜日(午前10:00～11:30  
※祝祭日を除く 午後1:00～5:00)

※一部、販売店で消耗品の販売・お取り扱いしている場合がありますので、購入店へお尋ね下さい。

# アフターサービスについて

## 1.保証書

この取扱説明書には保証書が付いています。

保証書はお買上げの販売店で「販売店名・お買上げ日」等の記入をご確認のうえ、内容をよくお読みの後、大切に保管してください。保証期間はお買上げ日より1年間です。

## 2.修理を依頼される時

\*保証期間中は

商品に保証書を添えてお買上げ販売店にご持参ください。

保証書の記載内容により無料修理致します。

\*保証期間が過ぎている時は

お買上げの販売店にご相談ください。

※保証書に所定の記入や販売店の印章がなき場合、又は語句を書き替えられた場合は、無料修理を保証することはできませんのでご注意ください。

## 3.補修用性能部品の保有期間

この製品の補修用性能部品の保有期間は製造打切後5年間です。補修用性能部品とは、その製品の機能を維持するために必要な部品です。

## 4.アフターサービスについてご不明の場合

アフターサービスについてご不明の場合には、お買上げの販売店が弊社にお問い合わせください。

## 修理・ご相談・お問い合わせ先

### ご連絡していただきたい内容

●品名	●型番	
●お買上げ日	●故障の状況	できるだけ具体的に

※携帯電話・PHSからもご利用できます。

製品のお問い合わせ  
アフターサービス等



0120 - 350352

営業時間：(平日)月曜日～金曜日 (午前10:00～11:30  
※祝祭日を除く 午後1:00～5:00)

## 廃棄について

廃棄処分をされる場合は、お住まいの各自治体の定めた指示に従い、処分してください。  
地球環境保護のため、不法投棄は絶対にしないで下さい。