

この取扱説明書には保証書がついています。必ず記入をお受け下さい。

【チタンセラミックコーティング】シーズ管  
**スリムシーズヒーター**  
品番 **ASH-860T**

- この度はお買い上げ頂きまして、誠にありがとうございます。
- この取扱説明書と保証書をよくお読みの上、正しくお使い下さい。
- お読みになった後も、すぐ見られる場所に大切に保管して下さい。
- 保証書はこの取扱説明書の裏表紙についていますので「お買上げ日・販売店名」等の記入を必ず確かめ、販売店からお受け取り下さい。

ご使用前に「安全上のご注意」を必ずお読み下さい。

### 初めてご使用になる際は、

発熱体（シーズ管）から、多少**ケムリ**が出る  
又は、**焦げたニオイ**がする場合がありますが  
これは初めてご使用になる際に、シーズ管に  
電気が通電するために起こる現象です。  
数回ご使用になられますと、現象はなくなり  
ますので、安心してご使用下さい。  
※この現象は、異常ではありません。

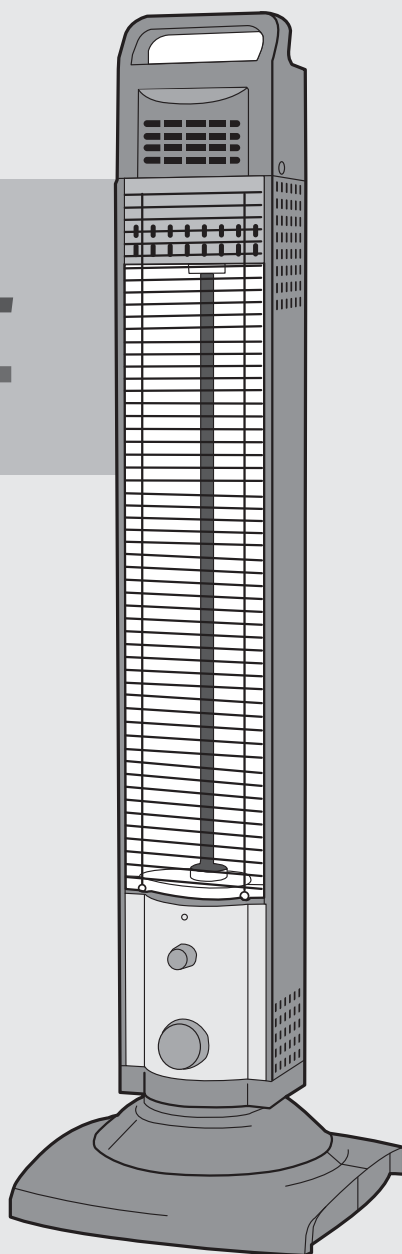

この製品は日本国内でのみご使用になれます。

This appliance is designed for domestic use in Japan only and cannot be used in any other country.

●イラストと実際の商品は若干、異なる場合があります。



# 安全上のご注意



ご使用になる前に「安全上のご注意」をよくお読みの上、正しくお使い下さい。  
以下の注意事項は、製品を安全に正しくお使いいただき、あなたや他の人々への  
危害や損害を未然に防止するためのものです。

**⚠ 危険** この表示を無視して誤った取扱いをすると、人が死亡または重傷を負うことがあり、かつその切迫の度合いが高い危害の程度を示しています。

**⚠ 警告** この表示を無視して誤った取扱いをすると、人が死亡または重傷を負うことが想定される危害の程度を示しています。

**⚠ 注意** この表示を無視して誤った取扱いをすると、人が損害を負うことが想定されるか、物的損害の発生が想定される危害・損害の程度を示しています。

図記号の例   記号は、禁止の行為であることを告げるものです。図の中や近傍に具体的な禁止内容(左図の場合は分解禁止)が描かれています。

  記号は、行為を強制したり指示したりする内容を告げるものです。図の中に具体的な指示内容(左図は電源プラグをコンセントから抜いて下さい)が描かれています。

## ⚠ 危険

通気口などの隙間にピンや針金等の異物を入れない。

感電する危険があります。

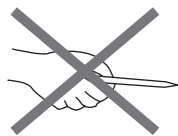

スプレー缶や石油ストーブ、火気厳禁扱い物を本体の近くに置かない。

爆発や火災になります。

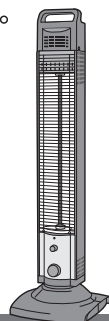

## ⚠ 警告

修理技術者以外は、絶対に分解したり、改造したりしないで下さい。

発火したり、異常動作で、ケガや火傷をする恐れがあります。

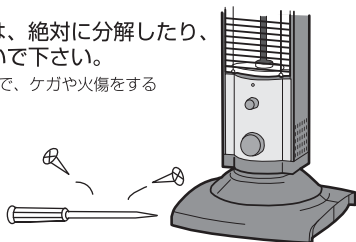

就寝中は使用しない。  
また、乳幼児や自分で温度調節・操作できない方の近くでは使用しない。

火傷や、低温やけどをする恐れがあります。

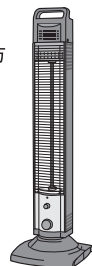

定格15A以上のコンセントを単独で使用する。  
必ず100Vで使用する。



タコ足配線などをしない  
他の機器と併用すると、分岐コンセント部が異常発熱して、発火する恐れがあります  
15A以上のコンセント  
100Vの電源

電源コードを傷つけたり、破損したり加工したり無理に曲げたり、引張ったり、たばねたりしない



また、重いものをコードの上に乗せたり、挟み込んだりすると電源コードが破損し、火災・感電の原因になります。

# 警告

濡れた手で電源プラグを抜き差ししない。



禁止



ショート、感電する恐れがあります。

電源コードや電源プラグが傷んだり、コンセントの差し込みがゆるい時は使用しない。



禁止

漏電火災や感電・ショートの原因になります。

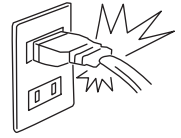

# 注意

不安定な場所に置いて使用しない。

転倒してシーズ管が破損する恐れがあります。



禁止

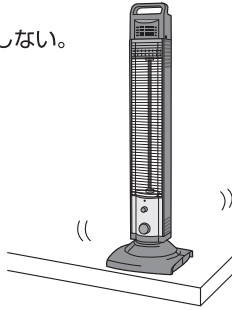

衣類やカーテンなどの可燃物の側で使用しない。壁や窓から必ず70cm以上はなして使用する。

火災になる恐れがあります。



禁止

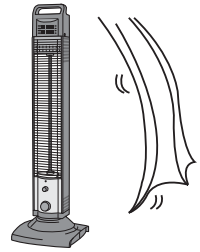

使用しない時は、電源プラグをコンセントから抜く。電源プラグを抜く時は必ず先端のプラグを持ち、引き抜いて下さい。



プラグをコンセントから抜く

絶縁劣化による漏電火災や感電・ショートの原因になります。



接触禁止

火傷の原因になります。

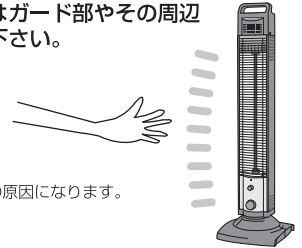

本製品の使用目的以外の用途には使用しない。衣類やタオルなどの乾燥には使用しないで下さい。



禁止

火災になる恐れがあります。

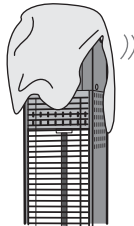

本体に水を掛けしないでください。誤って水が掛かった場合はすぐに使用を止めて、熱が冷めたことを確認してから乾いた布などで拭いてください。



指示

感電・過熱になる恐れがあります。



禁止

転倒OFFスイッチをテープ等で固定しないで下さい。万一、転倒しても自動で電源が切れる機能がはたらかず危険です。

火災になる恐れがあります。



禁止

犬やネコ、ペットの暖房として使用しないで下さい。本体を倒したり、コードを傷めたりすると、火災の原因になる恐れがあります。

火災になる恐れがあります。



指示

長時間、同じところを暖め続けしないで下さい。

火傷や低温やけどになる恐れがあります。



水濡れ禁止



水場使用禁止

浴室などの高温多湿の場所で、水のかかる恐れがある場所では使用しないで下さい。

漏電して感電や火災の原因になります。

# 各部の名称とはたらき

## 本体

### シーズ管(発熱体)

シーズ管は電源を入れても、眩しく光らず、ほのかに赤くなります。(3~5分後)

※弱400W使用時は赤くなりません

### スポークガード



接触禁止

### ヤケドの恐れあり

■使用中・使用直後は高熱になりますので触らないで下さい。

### 自動OFFランプ

■切り忘れ防止・安全を考慮して連続で5時間運転した場合は、電源が自動で切れ、このランプが点滅します。

切替スイッチ

オフタイマースイッチ

ハンドル

通気口

■熱を逃がすための穴

反射板

■シーズ管の照射効率を助けています。

電源ランプ

■電源を入れるとこのランプが点灯します。

台座

転倒OFFスイッチ

## 台座裏面

台座固定ネジ

転倒OFFスイッチ

■本体が転倒した場合に、安全のためこのスイッチが伸びて、電源が自動で切れる機能です。

電源コード

台座固定ネジ

# 台座の組立て

## 台座組立て順

1. はめ込み穴がしっかり組み合うように台座を合わせます。

**警告** 組立前や組立中に電源プラグを、コンセントに差し込まないでください。故障やケガをする恐れがあります。

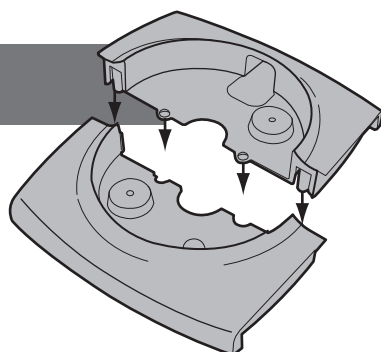

2. 机や箱の上に本体を置き、蝶ネジをはずす。

図のように本体を安定した場所に置いてから、本体底面の蝶ネジを2ヶを回してはずします。

蝶ネジ(2ヶ)  
蝶ネジを取り外す。

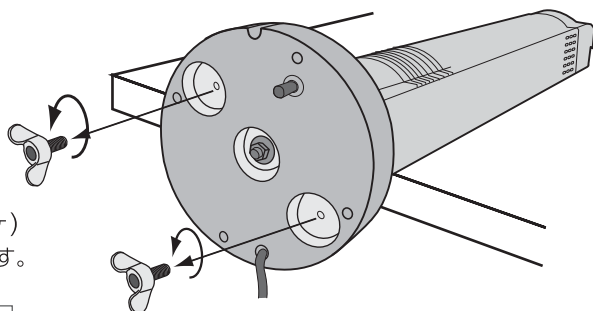

**注意** 本体が転がらないような場所に置きましょう

3. 本体と台座を取りつける。

本体の電源コードを持ちながら、図の位置から電源コードを通して本体と台座を合わせます。

蝶ネジ(2ヶ)

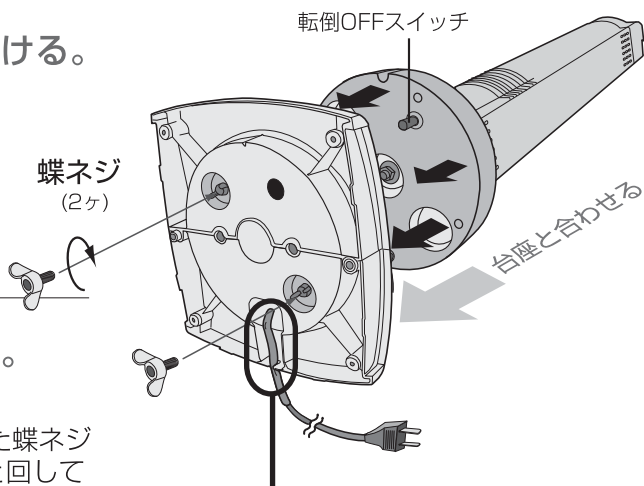

4. 蝶ネジを取りつける。

ネジ穴に先ほど取り外した蝶ネジ2本を底面よりしっかりと回して固定させます。

### 注意

ネジの締め付けがゆるいと、運転中に本体がぐらついて転倒する恐れがありますので、しっかり固定されたことを確認してください。

電源コードを、図のミゾを通して外に出るようにセットします。

# お使いになる前に

## 本体の設置場所について

- 本体前面、上側それぞれ1m以内、側面や背面70cm以内に可燃性のもの（カーテン・家具・書類・衣類など）が無いことを確認して下さい。
- 本体を水平ではない場所又は不安定な場所に置かないで下さい。

### ※注意

毛足の長いカーペットやじゅうたんでご使用になる場合は、転倒OFFスイッチが動き、電源が入らない場合があります。  
※必ず、床面の硬い安定した場所でお使い下さい。

- 転倒OFFスイッチについて  8ページ参照

### 設置基準

### 警告

- 乳幼児など、予測危険を理解できない人の単独使用は大変危険です。やむを得ず離れる時は電源を切り、電源プラグをコンセントから抜いて下さい。
- 就寝中は使用しないで下さい。火災の原因になります。

70cm以上

1m以上

70cm以上

じんわり暖か

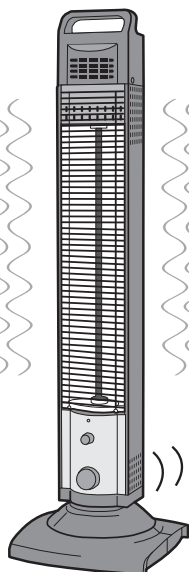

### 注意

**使用中・使用直後は本体に触らない。**

シーズ管は熱効率に優れており、電源を切ってもしばらくは高温が続くので、ヤケドに注意が必要です。

### 注意

**衣類や燃えやすい物を近くに置かない。**

可燃性の物が近くにあると、誤って引火する場合がありますので、近くに置かないで下さい。

### お知らせ

**シーズ管は明るく光りません。**

ハロゲンヒーターやカーボンヒーターのように明るく光を発せずに遠赤外線をじんわりと放出します。

# ご使用方法

## 電源の入/切、切替

■本体の切替スイッチを回します。

- 点灯 - 電源ON時
- ☾ 点滅 - 自動OFF作動中

5時間自動OFF  
消し忘れ防止



点滅したら.....

連続使用が5時間を経過すると自動で電源が切れランプが点滅します。  
切替スイッチを「切」のポジションにしてください。  
続けて使用する場合は、またご使用のポジションに戻します。

(首振 Low: 400Wで首振り運転)

(Low: 400Wで運転)

(電源切り)

首振 Low

Low

首振 Hi

Hi

(首振 Hi: 800Wで首振り運転)

(Hi: 800Wで運転)

切替スイッチ

### お知らせ

電源を入れてから3~5分後に発熱体は徐々に赤くなります。  
弱400Wで使用する場合は、発熱体は赤くなりません。

## ⌚ オフタイマー

■本体のタイマースイッチを回します。

連続：連続で運転します。

(オフタイマー設定：0~約180分)

OFF：タイマー停止位置

### お知らせ

つまみを一度、最大の180分まで回してから、  
お好みの時間に合わせてください。

※そのまま時間設定すると、正確な時間がセットできない場合がありますのでご注意ください。  
「OFF」で運転が切れますが、長時間使用しないときは、電源つまみを切にしてください。

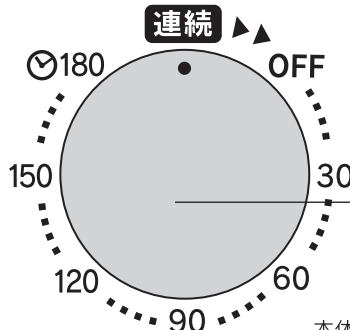

本体のタイマースイッチ

# お手入れ

末永くお使い頂くためにシーズン終了時には必ずお手入れを行って下さい。  
お手入れ1時間前に運転を停止して電源プラグを抜き、安全のため熱が十分に冷めてからお手入れを行って下さい。



**シーズ管は電源切後、冷めるまで時間が掛かりますので、十分冷めたことを確認してからお手入れしてください。**

**接触禁止** ヤケドの恐れあり ■使用直後にガードやその周辺を触れないでください。

## スポークガードのはずし方

スポークガードを少し持ち上げ、下方部を手前に引き出してから上方部を引き抜くと簡単に取り外すことができます。  
取付は上方から先に入れて取りつけます。

### 取りはずし方

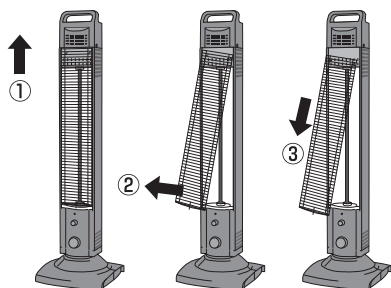

- ① スポークガードを上いっばいに寄せる
- ② ガード下部を手前に引く
- ③ 下に引き抜きます

### 取り付け方

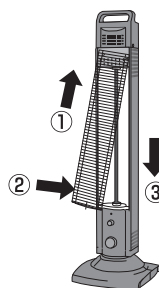

- ① 突起2本を上部の穴(2カ所)に差し込む
- ② ガード下部を反射板の方に押し込み
- ③ ガード下の穴(1カ所)に差し込む

2本突起している方が上面

スポークガード

中央に1本突起している方が下面

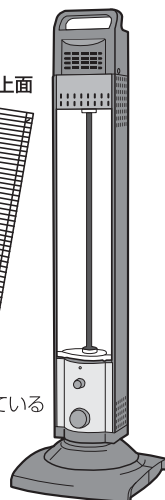

## 反射板のお手入れ

反射板にホコリがつくと発熱効果が弱くなったりすることがあります。  
柔らかい布などできれいに拭き取ってください。

### ※注意

スポークガード・反射板を布などで拭く際、無理な力を加えると変形する恐れがあります。ご注意ください。  
発熱体は拭かないでください。故障の原因になります。

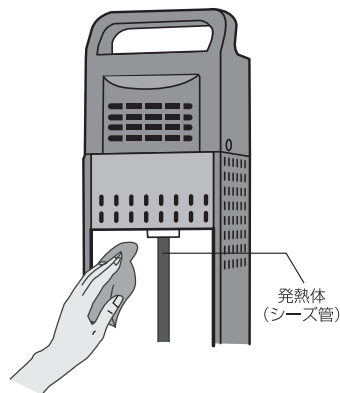



## 本体のお手入れ

汚れがついたときは、柔らかい布でからぶきしてください。  
中性洗剤をぬるま湯で薄めたものを、布につけよく絞ってからふくと汚れがよく落ちます。ベンジンやシンナーは本体を変質・変色させるので使わないでください。

**禁止** シンナー、ベンジン、アルコール、アルカリ洗剤、みがき粉は使用しない。

※化学ぞうきんをお使いの際は、化学ぞうきんの注意書に従って下さい。

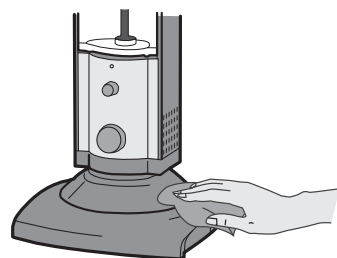

## 長期間使用しないとき

1. 本体のお手入れをする
2. 付属品を確かめて、本体をポリ袋に入れる。
3. お買上げ時の箱等に入れて保管する。

### 【本体の保管】

お手入れ後、長期間ご使用にならない時は、製品を完全に乾燥させた後、スポークガードなどを取り付け、ポリ袋、箱などに入れて、直射日光の当たらない、湿気の少ないところに保管して下さい。

ご使用の際は、電源コードの傷、ヒーターの断線、安全スイッチの作動の可否を確かめて下さい。

上手に保管して長持ち!

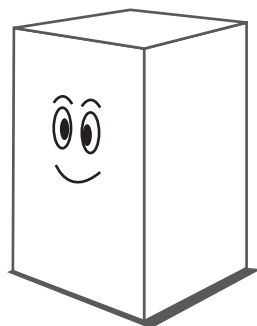

### 【ご注意】

・保管する際、箱の上に重たい物や荷物を乗せないで下さい。  
(本体が破損したり変形する原因になります。)

## 参考まで 転倒OFFスイッチについて

### しくみと働き

本機は誤って倒してしまった場合に電源が自動で切れるよう安全装置を搭載しています。  
本体底の突起物が本体の傾き等により、押し出ている時は通電をしません。

逆に、安定した床に置くと突起物が中に押され、スイッチがONになり通電をするため、ご使用になれます。

毛足の長いカーペットの上やこのスイッチをテープでとめるなどは絶対にしないでください。  
正常に安全装置が動きません。

転倒OFFスイッチ

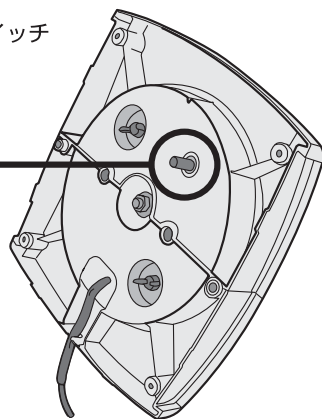

# 故障かな？と思ったら

使用方法を間違えたり誤ると、次のような症状が起こり、故障と思われることがあります。お買い上げの販売店または、当社にご相談になる前に、下記の表でチェックしてください。

症 状	原 因	処 置・確 認
電源がつかない 熱が出ない	安全装置の転倒OFFスイッチが作動している。	本体が傾いていないか確かめる。 正しく本機を使用する。  8ページを参照
	5時間自動OFF機能が作動。 自動OFFランプが点滅している	一度「切」に入れてから、再度電源を入れてみて下さい。 リセットされて通電します。
	オフタイマーが「OFF」の位置になっている	「連続」の位置に合わせる。
	カーボンの寿命が切れている	当社へご連絡下さい。

症 状	原 因	処 置・確 認
発熱状態が悪い	ご使用されている電圧が低くなっている	専門の電気工事店にご相談下さい。
	反射板が汚れている	スポークガードをはずして、柔らかい布などで汚れを拭き取って下さい。

症 状	原 因	処 置・確 認
変な臭いがする 燃えてる臭いがする 煙りが出る	初めて使用する際は、発熱体に電気が通電する現象です。	問題ありません。発熱後はなくなります。何度かご使用の後にこの現象がおきる様でしたら、当社へご連絡下さい。

## 仕 様

本 体 サ イ ズ	約310(幅)×310(奥行)×860(高さ)mm
本 体 重 量	約3.0kg
定 格 電 圧 / 定 格 周 波 数	AC100V 50/60Hz
消 費 電 力	(弱)400W (強)800W
電 源 コ ー ド	約1.8m
タ イ マ ー 時 間	最大180分まで
安 全 装 置	サーモスタット、転倒OFFスイッチ、5時間自動OFF機能
材 質	●本体:ABS樹脂、スチール●反射板:アルミ●スポークガード:スチール

※仕様は製品改良のため、予告なく変更することがあります。

# アフターサービスについて

## 1.保証書

この取扱説明書には保証書が付いています。

保証書はお買上げの販売店で「販売店名・お買上げ日」等の記入をご確認のうえ、内容をよくお読みの後、大切に保管してください。保証期間はお買上げ日より1年間です。

## 2.修理を依頼される時

\*保証期間中は

商品に保証書を添えてお買上げ販売店にご持参ください。

保証書の記載内容により無料修理致します。

\*保証期間が過ぎている時は

お買上げの販売店にご相談ください。

※保証書に所定の記入や販売店の印章がなき場合、又は語句を書き替えられた場合は、無料修理を保証することはできませんのでご注意ください。

## 3.補修用性能部品の保有期間

この製品の補修用性能部品の保有期間は製造打切後6年間です。補修用性能部品とは、その製品の機能を維持するために必要な部品です。

## 4.アフターサービスについてご不明の場合

アフターサービスについてご不明の場合には、お買上げの販売店が弊社にお問い合わせください。

## 修理・ご相談・お問い合わせ先

### ご連絡していただきたい内容

●品名

●型番

●お買上げ日

●故障の状況

できるだけ具体的に

※携帯電話・PHSからもおかけすることができます。

製品のお問い合わせ  
アフターサービス等



0120-350352

営業時間：(平日)月曜日～金曜日 (午前10:00～11:30  
※祝祭日を除く 午後1:00～5:00)

### お願い

一度ご使用になった製品は、返品をお受けすることができませんのであらかじめご了承ください。ただし、あきらかに不備、不良と認められた製品につきましては、代替品と交換する準備がございます。その他の責は一切、お受けすることができませんのであらかじめご了承ください。

## 廃棄について

廃棄処分をされる場合は、お住まいの各自治体の定めた指示に従い、処分してください。  
地球環境保護のため、不法投棄は絶対にしないで下さい。