

この取扱説明書には保証書がついています。必ず記入をお受け下さい。

■ 別売品のお求めは・・・

別売品のお買い求めを希望される方は、
本紙13ページの方法にてお求め下さい。

アロマトレイ付き
気化式加湿機

品番 **AEH-360**

- この取扱説明書をよく読み、ご理解した上でご使用下さい。
 - 取扱説明書及び、保証書は大切に保管して下さい。
- ご使用前に「安全上のご注意」を必ずお読み下さい。

この度は気化式加湿機をお買い上げいただき、誠にありがとうございました。

この説明書と添付の保証書をよくお読みの上、正しくお使い下さい。お読みになった後は、大切に保管し、ご使用中わからない時には再読して下さい。また、誤った使い方をしないためにも、お子様、ご高齢の方、体の不自由な方には、この説明書を読んで使い方を教えて上げて下さい。

保証書は必ず「お買い上げ店名、お買い上げ日」等の記入を確かめて、販売店からお受け取り下さい。

この製品は日本国内でのみご使用になれます。

This appliance is designed for domestic use in Japan only and can not be used in any other country.

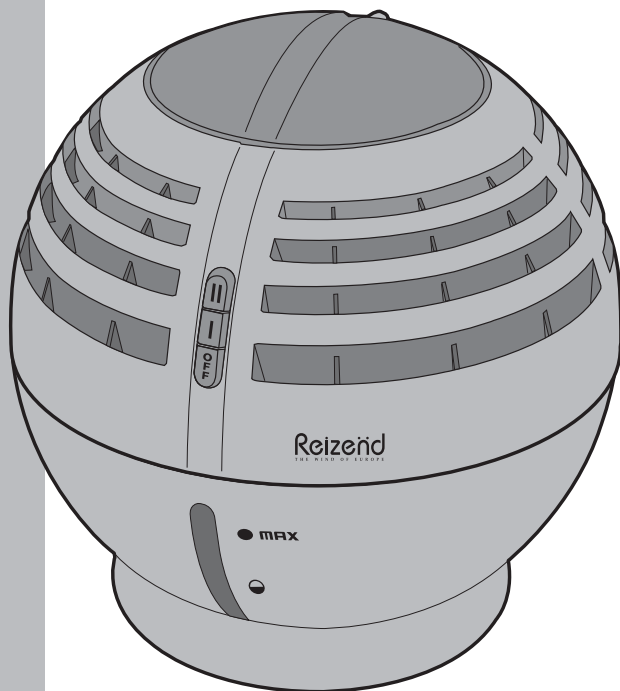

●イラストと実際の商品は多少異なる場合があります。

使用上の危険・注意事項

⚠危険

ファンカバーをはずした状態で
使用しない・羽根に触れない。

※指を挟んでケガする恐れがあります。



⚠危険

本体に衣類を被せたり、誤った
使い方をしない。

※そのまま通電すると、ショート・感電が起こる
恐れがあります。

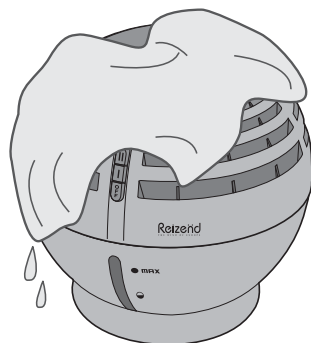

⊘衣類などを被せない

⚠危険

電気部に水をかけたり、分解し
て間違った使い方をしない。

※電気部に水がかかり、感電・ショートする
恐れがあります。



⚠禁止

ファンユニットのみ単独で運転
しないで下さい。

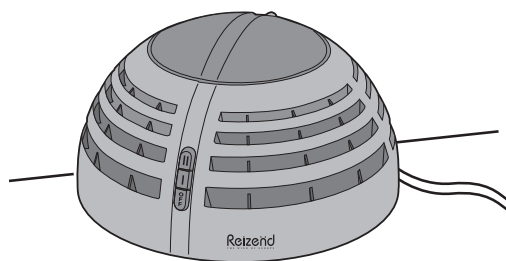

※異物を吸い込んだりして故障の原因になる
恐れがあります。

⊘単独運転禁止



安全上のご注意

ご使用になる前に「安全上のご注意」をよくお読みの上、正しくお使い下さい。
以下の注意事項は、製品を安全に正しくお使いいただき、あなたや他の人々への
危害や損害を未然に防止するためのものです。

 危険	この表示を無視して誤った取扱いをすると、人が死亡または重傷を負うことがあり、かつその切迫の度合いが高い危害の程度を示しています。
 警告	この表示を無視して誤った取扱いをすると、人が死亡または重傷を負うことが想定される危害の程度を示しています。
 注意	この表示を無視して誤った取扱いをすると、人が損害を負うことが想定されるが、物的損害の発生が想定される危害・損害の程度を示しています。

図記号の例



記号は、禁止の行為であることを告げるものです。図の中や近傍に具体的な禁止内容(左図の場合は分解禁止)が描かれています。



記号は、行為を強制したり指示したりする内容を告げるものです。図の中に具体的な指示内容(左図は電源プラグをコンセントから抜いて下さい)が描かれています。

危険

送風ファンや、電源プラグ部
などの隙間にピンや針金等の異物を入れない。

感電する危険があります。



禁止

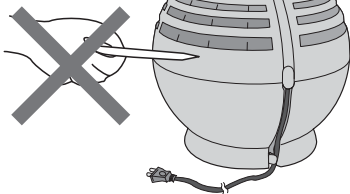

薬品・危険物液体
などを本体に入れない。

思わぬ事故や故障の原因になります。



禁止

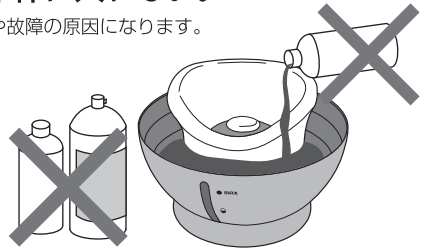

警告

修理技術者以外は、絶対に分解したり、
改造したりしないで下さい。

発火したり、異常動作で、ケガや火傷をする
恐れがあります。



分解禁止

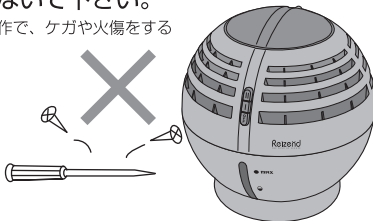

異常時(こげくさい臭いなど)は、運転を
中止して差し込みプラグを抜いてください。



プラグを抜く

異常のまま運転を続けると火災や感電の
原因になります。運転を中止して、弊社
アフターサービスまでご連絡下さい。

プラグをコンセントから抜く

交流100V以外では使用しない。



禁止

火災の原因に
なります。

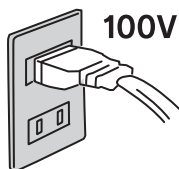

100V

電源コードを傷つけたり、破損したり加工したり
無理に曲げたり、引張ったり、たばねたりしない



禁止

また、重いものをコードの上に乗せたり、
挟み込んだりすると電源コードが破損し、
火災・感電の原因になります。

警告

浴室や高温多湿の水のかかる恐れがある場所で使用しない。また濡れた手で電源プラグやマグネットプラグに触れない。



水濡れ禁止



水場使用禁止



漏電して感電や火災の原因になります。

電源コードや電源プラグが傷んだり、コンセントの差し込みがゆるい時は使用しない。



禁止

漏電火災や感電・ショートの原因になります。

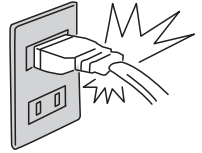

幼児の手の届く範囲で使用しない。

お子様が本体を倒したり、いたずらに操作を行うと感電・ショートして火災の原因になる事があります。



禁止

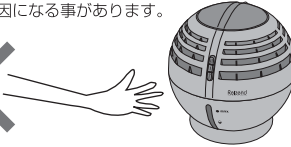

お手入れには、絶対に塩素系・アルカリ性の洗剤を使用して行わないで下さい。

洗剤が残り、有毒ガスが発生する原因になります。



禁止



本体に水をつけたり、かけたりしない。

感電・ショート・火災の原因になります。



禁止

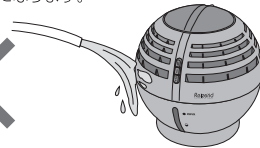

取扱説明書にない使い方はしない。

電気部で感電・ショート、故障の原因になります。



禁止

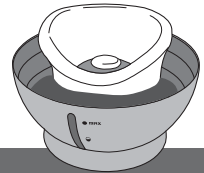

注意

電源プラグを抜くときは必ず、先端のプラグを持ち、コードを痛めないように抜いてください。

絶縁劣化による漏電火災や感電・ショートの原因になります。



プラグをコンセントから抜く

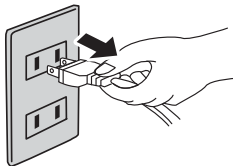

ときどき電源プラグ・コンセントを点検する。

コンセントの周りにホコリが溜まっていないか、確認をする。ホコリは火災の原因になります。



指示

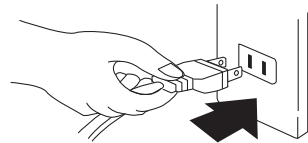

本製品の使用目的以外の用途には使用しない。衣類やタオルなどを本機にかけないでください。

故障・衣服の火災になる原因になります。



禁止

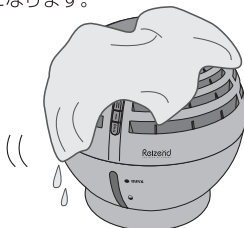

不安定な場所に置いて使用しない。

転倒して水がこぼれたり、故障・破損の原因になります。



禁止

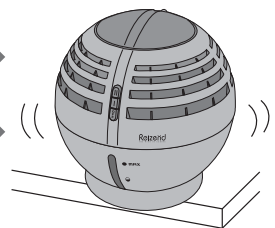

⚠ 注意

使用中は、持ち運ばないでください。

水がこぼれて床を濡らしたり、故障の原因になります。



禁止

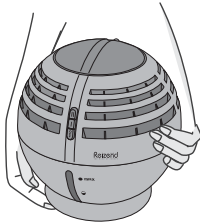

お手入れの際は、取扱説明書のお手入れの方法に従って正しく行ってください。

ショートや感電、ヤケドやケガの恐れがあります。



指示

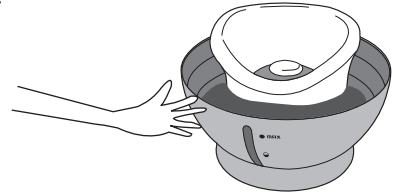

使用時以外は、電源プラグをコンセントから抜いてください。

ヤケドやケガ、絶非劣化による感電・漏電火災の原因になります。



指示

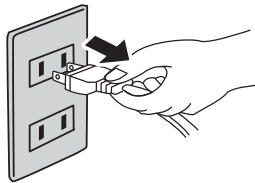

使用のたびに新しい水道水を使用する。

長期間タンクに水を残さない様にして新しい水道水を使用して下さい。

また、お手入れはこまめに行って下さい。



指示



ガスレンジ・厨房などの油が飛び散る付近での使用は止めてください。

油がついたり、変色・変形することがあります。ファン・電気モーター部に油が付着して、故障の原因になります。



禁止



誤った使い方をしないで下さい。取扱説明書をよくお読みの上正しく使用して下さい。

ショートや感電、ヤケドやケガまたは故障の原因になります。



禁止

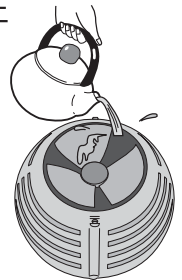

禁止

0℃以下の場所で使用しない。

(冬季・地域により) 凍結の恐れがある場合は、タンクの水を捨てて、使用しないでください。故障の原因になります。



禁止

直射日光の当たるところや、暖房器具の近くなど高温になるところには置かないでください。

変形・変色することがあります。

タンクの水はこまめに新しい水道水と入れ替え、月1・2回はタンク内も清潔にお手入れを行ってください。

お手入れを行わずに使用し続けると、汚れや水垢で加湿量が低下したり、カビや雑菌が繁殖して悪臭がすることがあります。また、まれにアレルギー体質の方などが過剰に反応して健康を害する場合がありますので、お手入れを欠かさないようにしてください。

いつも清潔に



指示



各部の名称とはたらき

本体

<作用イメージ>

キレイで湿気を含んだ空気

※目には見えません。

潤いのある空気

ファン

吹出口

汚れた空気
乾燥した空気

汚れた空気
乾燥した空気

フィルター
タンク

■水量インジケーター付き

スイッチ

空気中の
ホコリ・チリなど

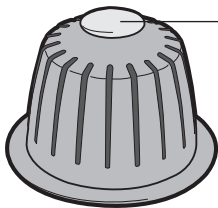

アロマトレイ

お好みのアロマエッセンスを入れて
香りをお楽しみいただけます。

付属品

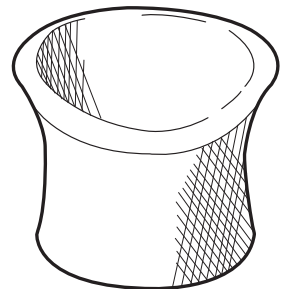

(抗菌)フィルター1枚

本製品の特徴

本製品は、空気の乾燥状態に応じて、タンクの水分を
気化させる「自然調整加湿機能」とお部屋に隅々に運ぶ、
「サーキュレーター」などの機能を持った製品です。

ご使用方法

1.

ファンユニット(上部)をはずし、
フィルターを取り付けてから、
ご使用の水位まで水道水を入れます。

MAX
(満水表示まで)
約3.6L



取付け順序

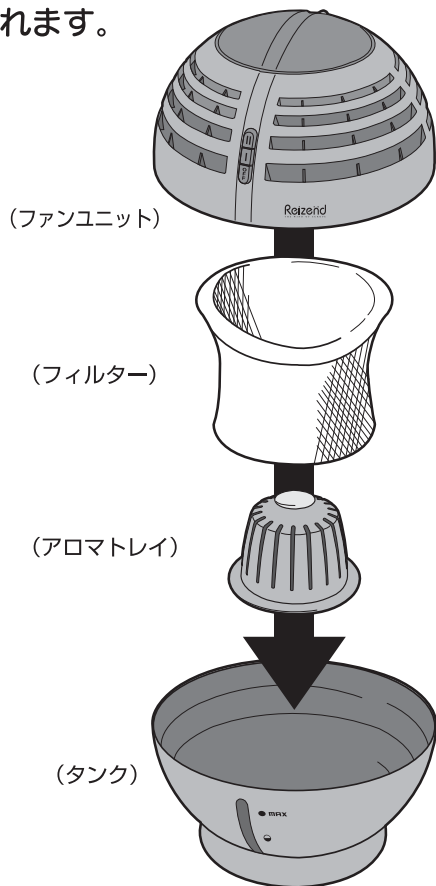

「アロマトレイ」について



お好みにより、アロマ
エッセンス等をトレイに溜めて、香りをお
楽しみいただけます。

注▲意

アロマエッセンスの注意書
をよくお読みの上、正しく
ご使用ください。

※タンクに直接入れないで
下さい。本体が変色変形
する恐れがあります。

2.

ファンユニット(上部)を取り付けて、
電源コードをコンセントに差し込んでください。

※指などをささないように注意して下さい。

●設置する場所

壁や天井から30cm以上離れた場所で
安定した平らな場所に、本体を置いて
下さい。

お子様がいたずらに触れない場所に設
置するようにして下さい。

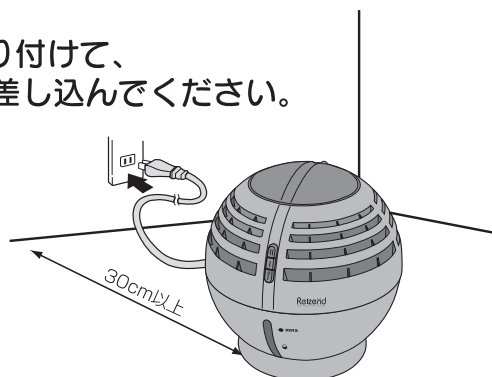

ご使用方法

3. II(強) / I(弱) どちらかのボタンを押して運転します。
OFF(切) ボタンで電源が切れます。

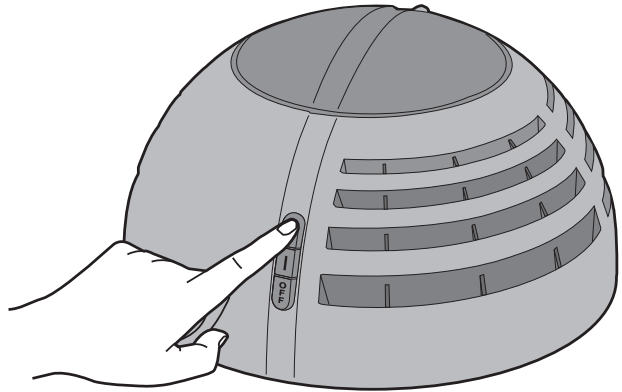
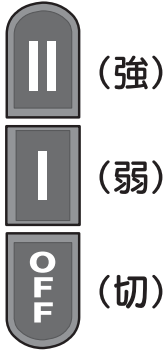

加湿量のめやす

風量が多いほど、加湿量も多くなります。

強(300cc/h)、弱(240cc/h)、気温約25℃時で湿度30%の場合。
(お使いになる環境により、多少異なる事があります)

4. 右図の水位になったらタンクの水が少なくなっていますので、水を入れ足してください。

○ EMPTY
(水が少ない)

組立時のご注意

本体背面の電源コードは、
Aの位置に合わせ、
Bのツメに通して
使用して下さい。

※給水時にファンユニットを
取りはずす際は、電源コード
に注意して下さい。

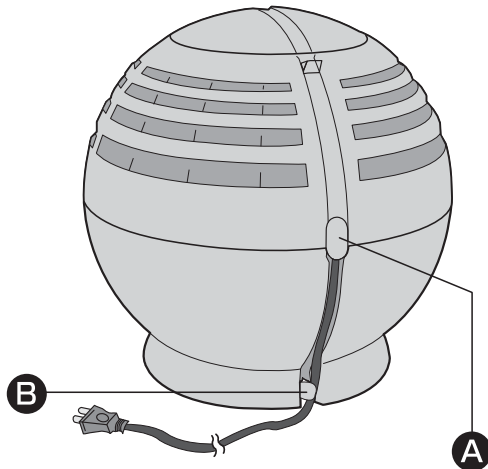

ご使用方法のつづき

移動の際は・・・

両手でしっかりとタンクを持って下さい。但し、水が入っている時は移動しないでください。

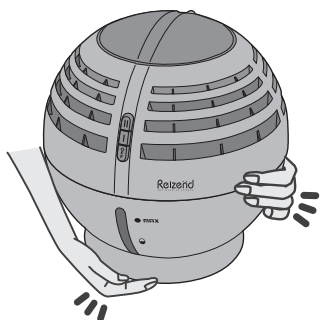

注意/水が入っていると不安定になり、水がこぼれたりする場合がありますので移動しないで下さい。

排水の際は・・・

フィルターなどを取り外して、両手でタンクを持って排水してください。



注意/濡れてもよい水場・流し台のようなところで行ってください。必ず両手で支えて下さい。

フィルターについて

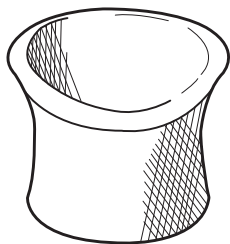

<ハニカム抗菌仕様>

- ・毛細管現象でタンク内の水を吸い上げて湿気を含みます。
- ・フィルターを風が通過する際、空気中の汚れや、ホコリなどを吸着させて取ります。

交換時期目安

(ご使用環境・ご使用頻度、汚れの程度にもよりますが) 約6ヶ月を目安にフィルターを交換してください。

フィルターが変色したり、ゴミやチリが溜まって汚れが取れない、またはフィルターの型が崩れるようになると、加湿量にも影響しますので、新品のフィルターと交換してください。

消耗部品について

交換フィルター
→13ページ

お手入れ・収納

電源を切り、電源プラグを確実に抜いてからお手入れをしてください。

フィルターお手入れ

3～4週に1回を目安に行ってください
(汚れがひどいときは、その都度)

■ ご注意 ■

タバコのヤニや、汚れによる変色は、水洗いしても落ちません。

★フィルターは消耗品です★

- 1 電源プラグをコンセントから抜く。
- 2 上部ファンユニットをはずしてフィルターを取り出す。
- 3 フィルターのお手入れをする。

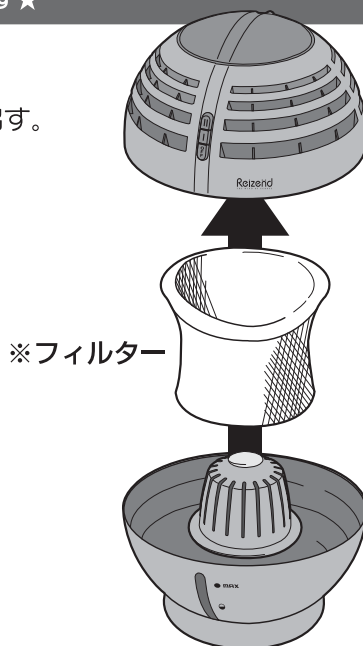

注▲意 力を入れて洗い過ぎない。

毎回洗ったり、力を入れて揉み洗いするとハニカム構造が崩れ、給水・加湿能力が著しく低下します。
また、洗剤や薬剤を使用して洗わないで下さい。

注▲意

取り出すときはフィルターが水分を含んでいますので、水場などでお手入れ・フィルターの取り出しを行って下さい。

汚れや傷み具合にもよりますが、3～4ヶ月を目安に、新品と交換して下さい。

汚れがひどい時は

新しいフィルターと交換して下さい。

消耗品のご購入→P13ページ

フィルターに汚れ(たばこのヤニ、ホコリ水中の石灰、鉄分など)が付着すると、吸水力やフィルター効果が低下します。

- 4 フィルターをお手入れ・交換したら、本体に再度セットして下さい。

お手入れ・収納

電源を切り、電源プラグを確実に抜いてからお手入れをしてください。

タンクのお手入れ

(月に1回を目安に行ってください)

- 1 電源プラグをコンセントから抜く。
- 2 ファンユニットをはずし、フィルターを取り出す。
- 3 タンクの排水をする
- 4 水で薄めた中性洗剤（食器用）をやわらかいスポンジ等でタンク内の汚れを落とします。
- 5 水ですすいで、きれいに洗い流します。

酸性・アルカリ性洗剤、シンナー・ベンジンなどは使用しない



ファン(羽根)のお手入れ

(3ヶ月に1回を目安に、
汚れがひどいときはその都度)

- 1 電源プラグをコンセントから抜く。
- 2 ファンカバーをドライバーで取はずす。
- 3 水で薄めた中性洗剤（食器用）をやわらかいスポンジや布に含ませてファンの汚れを拭き取ります。
- 4 ファンカバーを元通りに取付けます。

留めネジ

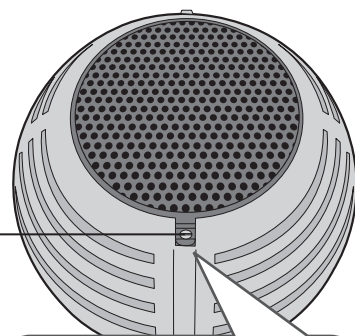

取外し・取付けには、
マイナスドライバー
が必要です。

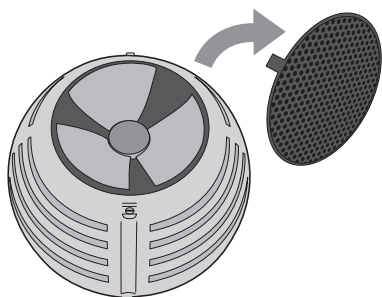

<ガンコな汚れは・・・>

洗面器やバケツに7~8cmの中性洗剤を薄めたぬるま湯、または酢に漬けて8時間程度置いてから、スポンジ等でこすると取れやすくなります。

使用禁止

ベンジンやシンナーは本体を変質・変色させるので使わないでください。



【収納・保管】

お手入れ後、長期間ご使用にならない時は、製品を完全に乾燥させた後、ポリ袋、箱などに入れて、直射日光の当たらない、湿気の少ないところに保管して下さい。ご使用の際は、電源コードの傷、フィルター、タンクの汚れを確認してください。

故障かな？と思ったら

使用方法を間違えたり誤ると、次のような症状が起こり、故障と思われることがあります。お買い上げの販売店または、当社にご相談になる前に、下記の表でチェックしてください。

症 状	原 因	処置・確認
電源がつかない 運転しない	電源プラグが正しく差し込まれていない	電源プラグを正しく差し込む。
	電源コードが抜けている・ズレている。	しっかりプラグがセットしているか確かめる。電源コードを差し込み直す。 👉 7ページを参照
フィルターやタンク内が変色している	水道水に含まれる(鉄・カルシウム・マグネシウム・塩素など)空気中のホコリ・チリの影響。	故障ではありません。 フィルターは定期的に新しいものに交換して、タンクはお手入れを行ってください。

症 状	原 因	処置・確認
吹き出た風が臭い	フィルターの汚れなどのお手入れをしていますか？	古い水などを使っている場合は、新しい水に入れ替えて、フィルターを掃除・交換して下さい。
ブーンと音がする	ファンがまわる音です。 風切り音ですので、必ず音はします。気になるようでしたら、強弱を使い分けて下さい。	問題・故障ではありません。ファンが汚れている場合は、お手入れを行って下さい。音が極端にひどいときは弊社アフターサービス部までご連絡下さい。

仕 様

本 体 サ イ ズ	約(幅)300×(奥行)300×(高さ)300mm	消 費 電 力	20W (弱:16W)
本 体 重 量	約2.3kg	風 量 切 替	強/弱 2段階
定格電圧/周波数	AC100V 50/60Hz共用	電 源 コード	約1.8m
水 タ ン ク 容 量	約3.6L	連続使用時間	約8時間
材 質	●本体・タンク:ABS樹脂 ●水位インジケーター:ポリスチレン(PS) ●ファン:ポリプロピレン(PP)	最大加湿能力	約300cc/h (※室温25℃、湿度30%±5%)

※適用面積の目安：洋室(コンクリート)9畳、和室(木造)6畳
※自社基準による

※仕様は製品改良のため、予告なく変更することがあります。

消耗品のご注文について

交換フィルター

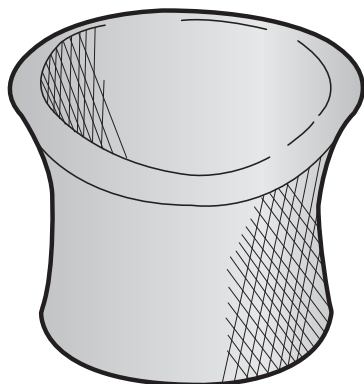

<ハニカム抗菌仕様> 交換フィルター（1組）

・毛细管現象でタンク内の水を吸い上げて湿気を含みます。
・フィルターを風が通過する際、空気中の汚れや、ホコリなどを吸着させて取ります。

交換時期目安：約6ヶ月
(ご使用環境やご使用回数、汚れの程度によります)

品番：AEH-F36
定価：¥2,100(税込)

お電話にてご注文下さい。

代金引換にて、ご自宅までお届けします。(商品代金以外に送料が別途かかります)



0120 - 350352

営業時間：(平日)月曜日～金曜日 (午前10:00～11:30
*祝祭日を除く 午後1:00～5:00)

- お名前 ■ご住所（郵便番号・住所・アパート/マンション室まで）
■お電話番号 ■数量

ご注文に関するお問い合わせ：株式会社アピックスインターナショナル

※一部、販売店で消耗品の販売・お取り扱いしている場合がありますので、購入店へお尋ね下さい。

販売代理店・・・

アフターサービスについて

1.保証書

この取扱説明書には保証書が付いています。

保証書はお買上げの販売店で「販売店名・お買上げ日」等の記入をご確認のうえ、内容をよくお読みの後、大切に保管してください。保証期間は お買上げ日より1年間です。

2.修理を依頼される時

* 保証期間中は

商品に保証書を添えてお買上げ販売店にご持参ください。

保証書の記載内容により無料修理致します。

* 保証期間が過ぎている時は

お買上げの販売店にご相談ください。

※保証書に所定の記入や販売店の印章がなき場合、又は語句を書き替えられた場合は、無料修理を保証することはできませんのでご注意ください。

3.補修用性能部品の保有期間

この製品の補修用性能部品の保有期間は製造打切後5年間です。補修用性能部品とは、その製品の機能を維持するために必要な部品です。

4.アフターサービスについてご不明の場合

アフターサービスについてご不明の場合には、お買上げの販売店か弊社にお問い合わせください。

修理・ご相談・お問い合わせ先

ご連絡していただきたい内容

●品名	●型番	
●お買上げ日	●故障の状況	できるだけ具体的に

※携帯電話・PHSからもご利用できます。

製品のお問い合わせ
アフターサービス等



0120 - 350352

営業時間：(平日)月曜日～金曜日 (午前10:00～11:30
※祝祭日を除く 午後1:00～5:00)

廃棄について

廃棄処分をされる場合は、お住まいの各自治体の定めた指示に従い、処分してください。
地球環境保護のため、不法投棄は絶対にしないで下さい。