

スチーム式アロマ加湿器

CORON

STEAM HUMIDIFIER

品番 **AHD-050**

取扱説明書

Instruction Manual

- この度はお買い上げ頂きまして、誠にありがとうございます。
- この取扱説明書と保証書をよくお読みの上、正しくお使いください。
- お読みになった後も、すぐ見られる場所に大切に保管してください。
- 保証書はこの取扱説明書の裏表紙についていますので「お買い上げ日・販売店名」等の記入を必ず確かめ、販売店からお受け取りください。

保証書付

保証書は本書の裏表紙にあります。必ず記入をお受けください。

もくじ

| | |
|------------|-------|
| 安全上のご注意 | 01~02 |
| ご使用になる前に | 03 |
| 各部のなまえ | 04 |
| ご使用方法 | 05~09 |
| お手入れと管理 | 10~11 |
| 故障かな?と思ったら | 12 |
| アフターサービス | 13 |
| 保証書 | 裏表紙 |

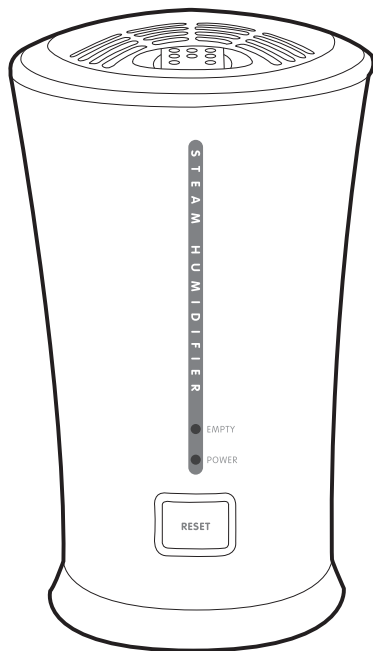

この製品は日本国内でのみご使用になれます。

This appliance is designed for domestic use in Japan only and can not be used in any other country.

イラストと実際の商品とは多少異なる場合があります。

安全上のご注意

ご使用になる前に「安全上のご注意」をよくお読みの上、正しくお使いください。以下の注意事項は、製品を安全に正しくお使いいただき、あなたや他の人々への危害や損害を未然に防止するためのものですので、必ずお守りください。



警告

この表示を無視して誤った取扱いをすると、人が死亡または重傷を負うことが想定される危害の程度を示しています。



注意

この表示を無視して誤った取扱いをすると、人が損害を負うことが想定されるか、物的損害の発生が想定される危害・損害の程度を示しています。

警告

- **加熱槽、水路穴や電熱部隙間などにピンや針金等の異物を入れないでください。**
感電やショートする恐れがあります。
- **スプレー缶や電機ストープ、火気厳禁扱い物を本体の近くに置かないでください。**
爆発や火災になる恐れがあります。
- **浴室や、高温多湿の水のかかる恐れがある場所で使用しないでください。**
感電やショートの原因になります。
- **濡れた手で電源プラグの抜き差しをしないでください。**
感電やケガをする恐れがあります。
- **交流100V以外では使用しないでください。**
異常発熱して、火災の原因になります。
- **電源コードを傷つけたり、破損したり加工したり無理に曲げたり、ひっぱったり、たばねたりしないでください。**
重いものをコードの上に乗せたり、挟み込んだりすると電源コードが破損し、火災・感電の原因になります。
- **電源コードや電源プラグが傷んだり、コンセントの差し込みがゆるい時は使用しないでください。**
電源プラグとコンセントの間にホコリや金属、水分を付着させないでください。感電ショートの原因になります。
- **修理技術者以外は、絶対に分解したり、改造したりしないでください。**
発火したり、異常動作で、ケガをする恐れがあります。清掃などする場合は必ず取扱説明書に従って行ってください。
- **お手入れの際は、絶対に塩素系・アルカリ性・酸性タイプの洗剤を使用しないでください。**
洗剤が残ると、有毒ガスが発生し、健康を害する恐れがあります。
- **乳幼児の手の届く場所での運転はしないでください。また、本体に触らせないでください。**
転倒させると熱湯によるヤケドの原因になります。
- **スチーム吹出口に直接触ったり、顔を近づけないでください。**
蒸気によるヤケドの原因になります。

注 意

- 熱に弱いものの上では使用しないでください。**
長時間同じ場所で使用すると、材質・塗料によっては変形・変色する場合があります。木製家具、合板、フローリング床材、畳などの熱に弱いものの上では使用しないでください。
- 壁や家具、カーテン、天井の近くに置かないでください。(50cm以上離す)**
蒸気があたり、変色・変形やシミやカビ発生の原因になる恐れがあります。
- 水タンクや水槽に水道水以外は入れないでください。**
水道水(飲料用)以外は、抗菌処理がされていないため、カビや雑菌が繁殖します。
- 直射日光の当たるところや、暖房器具の近くなど高温になるところには置かないでください。(石油・ガス・電気ストーブの近くや、電気カーペットの上など)**
水濡れすることがあります。(タンク内の水、空気が暖められて起こる現象です)
- カーペットやふとんの上、傾斜のついた場所など、不安定なところでは使用しないでください。**
本体が転倒して、水濡れ、周辺の内装品に損害が出る可能性があります。
- 市販のアロマオイルの成分を理解せずに、使用しないでください。**
アロマオイル(天然抽出成分100%)以外の合成香料を使用したり、多量のオイルを入れたりしないでください。
- アロマオイルを直接水槽やタンクに入れしないでください。**
オイルの成分がプラスチックを溶解して、水濡れなどの故障の原因になります。
- テレビ、パソコン、コードレス電話、エアコン等の機器から1m以上離して使用してください。**
火災になる恐れがあります。
- タンクを持ち運ぶ際は、必ずよく冷めてから給水口を上に向けて両手で運んでください。**
熱いうちにタンクをはずすと熱湯でヤケドの原因になります。
- 本体を水に浸したり、丸洗いはしないでください。**
電気部に水が入ると、ショートや故障の原因になります。
- 蒸発口、クリーニングフィルターのお手入れは必ず行ってください。**
堆積物が多量に付着すると、故障の原因になります。
- 通気筒、クリーニングフィルターをはずした状態で使用しないでください。**
正常に作動せず、故障の原因になります。
- 長時間、加湿しすぎないように注意してください。**
室内が多湿になったり、結露等で故障の原因になります。
- 衣類やカーテンなどの可燃物の近くで使用しないでください。壁や窓から必ず50cm以上離して使用してください。**
引火・火災の原因になります。
- 使用しないときは、電源プラグをコンセントから抜いてください。電源プラグを抜くときは必ず先端プラグを持ち、コードを痛めないように抜いてください。**
感電や火災の原因になります。
- 使用中、使用直後は持ち運んだり、お手入れしたりしないでください。**
水濡れやヤケド、感電の原因になります。

ご使用になる前に

設置場所のご注意

- 下記場所において使用しないでください。

・フローリング床面 ・木製家具の上
・合板テーブル ・タタミ
・熱に弱いものの上など

長時間同じ場所で使用すると、材質・塗料によっては変形・変色（シミ等）する場合があります。

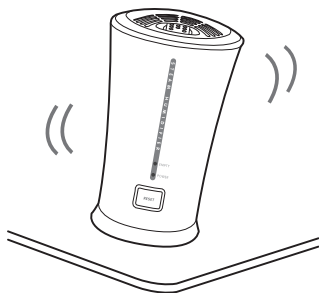

- 本体の周り50cm以内にはものを置かないでください。

蒸気により、変色・変形または機器が故障することがあります。

- 直射日光の当たるところや、暖房器具の近く（1m以内）など高温になるところには置かないでください。（石油・ガス・電気ストーブの近くや、電気カーペットの上など）

水漏れすることがあります。（これはタンク内の水、空気が温められて起こる現象です。）

使用上のご注意

- 運転中に何度も水タンクを脱着しないでください。

必要以上の水が、水槽や加熱槽に落ちて、水漏れや誤動作の原因になる事があります。

- 通気筒・クリーニングフィルター・本体ふたは必ず取付けて使用してください。

取付けないと故障や誤動作の原因になります。

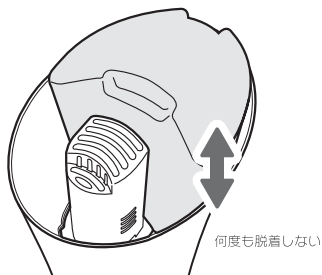

クリーニングフィルターの設置について

- ①クリーニングフィルターは右図の位置に必ず設置して使用してください。

設置しないと故障や誤動作の原因になります。

- ②クリーニングフィルターのお手入れは必ずおこなってください。

堆積物が多量に付着し故障の原因になります。

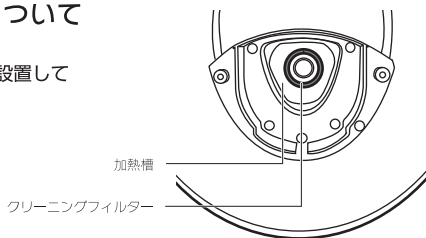

各部のなまえ

本体



内部

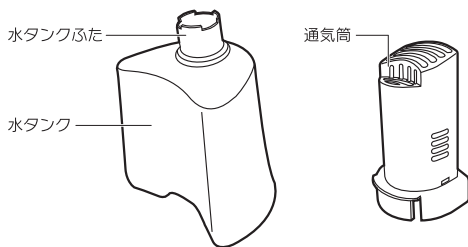
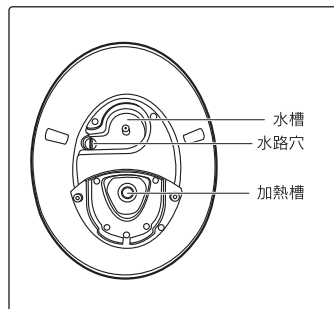

背面

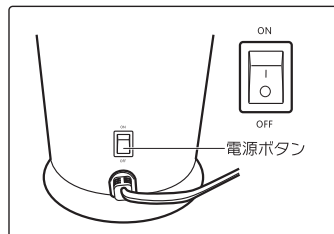

付属品



アロマパッド (2枚)

付属品とは別で、購入時に1枚は本体にセットしてあります。傷んだ場合や香りがなくなった場合に交換してください。



クリーニングフィルター(1個)

付属品とは別で、購入時に1個は本体にセットしてあります。傷んだ場合、破損した場合に交換してください。



お掃除ブラシ

ブラシ部にスティック先端を差し込み使用します。購入時、付属のビニール袋の中に入っています。

ご使用方法

1 給水のしかた

①水タンクを持ち上げる

※水タンクは、必ず両手で支えながら持ってください。

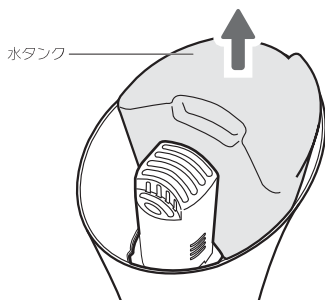

②水タンクの 1/2 以上～満水の間まで水道水を入れる

※お湯・冷水を入れしないでください。
故障や水漏れの原因になります。

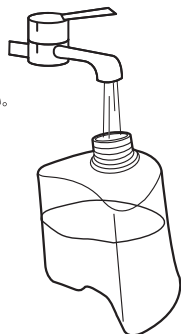

③水タンクのふたをしっかりと閉める

※水が漏れないことを確認してください。



⚠ 下記のことをタンク内に入れてください。

- ・アルカリイオン水 ・ミネラルウォーター ・浄水器の水 ・井戸水
- ・汚れた水 ・抗菌処理していないもの ・40℃以上の湯 ・熱湯
- ・化学薬品 ・芳香剤 ・アロマオイル ・水以外のもの

※水道水（飲料用）は、抗菌処理がされているので、カビや雑菌が繁殖しにくくなっています。それ以外の水は入れないでください。

2 セットのしかた

①通気筒が正しく取付けられているかを確認して水タンクをセットする

※通気筒がしっかり取付けられていないと、水槽の水位が上がり、水漏れの原因になります。

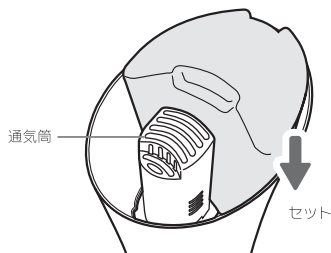

ご使用方法

3 電源の入れかた

①電源プラグをしっかりと根本まで差し込む

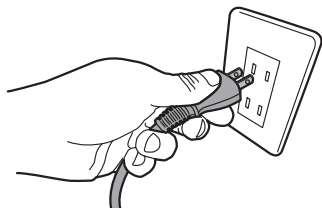

注意

たご足配線をしない。

他の機器と併用すると、分岐コンセント部が異常発熱して発火する恐れがあります。

②電源ボタンの「ON」を押す

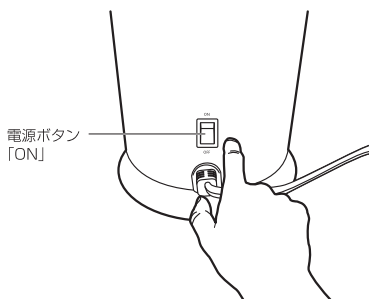

③「POWER」(運転ランプ)が緑色に点灯

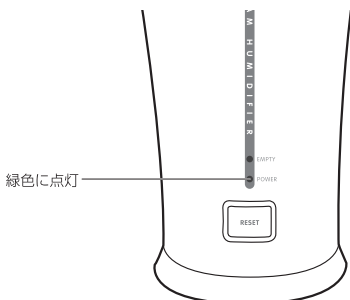

電源を入れてもすぐに蒸気はできません。異常ではありません。

蒸気が出始めるまでの所要時間は水温により異なります。
(目安:水温20度位で約3~4分)

水タンクをセットしてすぐは、給水ランプが点灯する事があります。

水を入れた水タンクを本体にセットしたまま5~10分程度待ってから再度「RESET」ボタンを押してください。

使用開始時の現象ついて

- 使用中「ポコポコ」と音がしますが、これは水が蒸気化(沸騰)している音ですので、異常ではありません。
- はじめて使用する際は、樹脂のにおいなどがすることがありますが、ご使用とともに少なくなります。

⚠ 注意

使用中、使用直後はスチーム吹出口に触れないでください。

運転中・直後はスチーム吹出口に触れないでください。高温になるためヤケドの恐れがあります。

ご使用方法

水がなくなったら・・・

タンクの水がなくなるとサーモスタット（安全装置）が作動して、自動的に停止します。

- 「POWER」ランプ（運転ランプ）が消灯します。
- 「EMPTY」ランプ（給水ランプ）が赤色に点灯します。
- 電源スイッチを「OFF」にしてください。

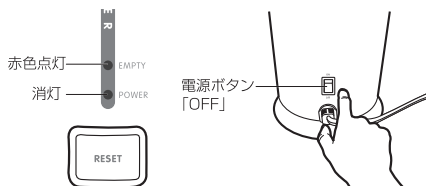

4 再運転のしかた

- ①電源スイッチが「OFF」になっているのを確認する

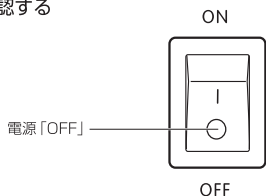

- ③電源スイッチを「ON」にする

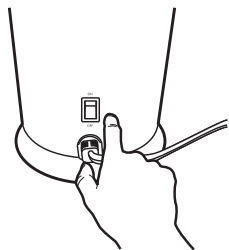

- ②水タンクに水道水を給水し、本体にセットする

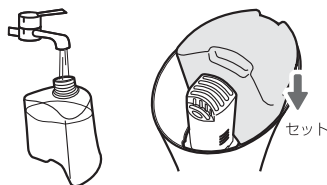

- ④本体を支えながら「RESET」ボタンを押す

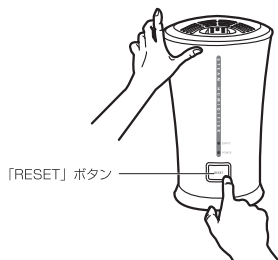

「RESET」に関するお願い

本体内部温度が高いときに「RESET」ボタンを押したあと、手を離すと電源がオフになってしまう（運転ランプが消灯する）場合があります。このときは、水を入れた水タンクを本体にセットしたまま 5～10 分程度待ってから再度「RESET」ボタンを押してください。

- 「RESET」ボタンは、必ず水タンクをセットした状態で押してください。
- 運転ランプが点灯し、運転を開始します。

⚠ 注意

「RESET」ボタンを押しつづけないでください。
内部温度が異常上昇して故障の原因になります。

ご使用方法

5 排水のしかた

ご使用にともない水道水に含まれるカルシウムやマグネシウムなどの成分が本体内部に付着し、水路が詰まると運転できなくなります。2日に1回は本体内部に水をすべて排出してください。また、1週間に1回はお手入れしてください。(10ページ参照)

- ①電源スイッチが「OFF」になっているのを確認し、差し込みプラグをコンセントから抜く

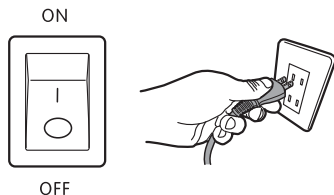

- ②本体内部から水タンクを取り出す
※高温に注意してください。

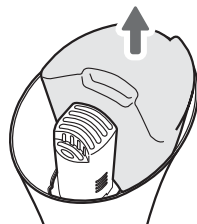

- ③本体内部から通気筒を取り出す
※高温に注意してください。

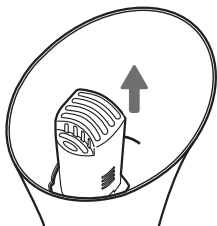

- ④下記図矢印の方向から水を排水する

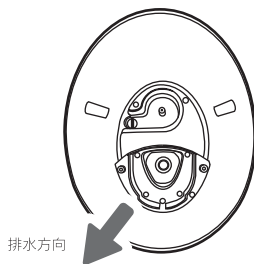

排水方向に関して

本体内部の側面に右記のような排水方向表示シールが貼り付けられています。必ずシールの位置から排水をしてください。



クリーニングフィルターに関して

クリーニングフィルターが排水と同時に排出される場合があります。クリーニングフィルターは高温になっている場合がありますので、取り扱いには十分に注意してください。



使用中と使用直後は排水しないでください。

水タンクや通気筒、内部部品などが非常に高温になっているため、ヤケドの原因になります。必ず十分に冷めていることを確認してから排水してください。

ご使用方法

6 アロマオイルを楽しむ

①アロマトレイを本体ふたから取り出す

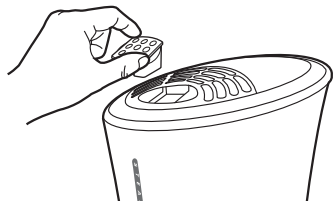

②アロマトレイのふたを取る

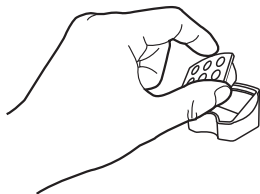

③アロマトレイにアロマパッドをセットし、市販のアロマオイルを1～2滴ほど染みこませる

※アロマパッドは購入時、すでにセットしてあります。

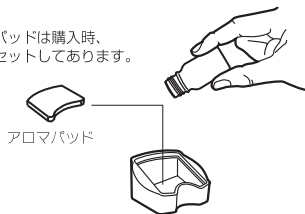

④アロマケースにふたをし、トレイを本体ふたに戻す

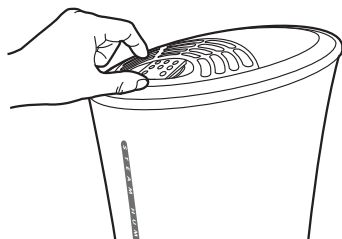

アロマの香りについて

- アロマパッドは2枚付属していますのでアロマの種類により使い分けることができます。アロマパッドは消耗品です。新しいアロマパッドのお求めは、お買い上げの販売店または当社のアフターサービスまでご連絡ください。(→13ページ参照)
- ご使用になるアロマオイルによっては、アロマが香りづらい場合があります。このような場合は、他の種類のアロマオイルをお試ください。

⚠ 注意

アロマエッセンスの注意書をよくお読みの上、正しくご使用ください。

- 絶対に水タンク、水槽、加熱槽に直接入れないでください。オイルの入った水を加湿すると、故障の原因になります。
- 誤って加熱槽に入らないよう、必ずカバーからアロマトレイを取り外して、少し離れた場所でアロマオイルを滴下してください。
- 本体や水タンクにアロマオイルが付着した時は、すぐに洗い流したあと、きれいに拭き取ってください。

お手入れと保管

お手入れのしかた

■ 通気筒・水タンクのお手入れ

①流水で水洗いのあと、柔らかい布で拭き取る。



②水洗いで落ちない汚れは、付属のお掃除ブラシで取り除く。

※十分に冷めていることを確認してから、取り外してください。

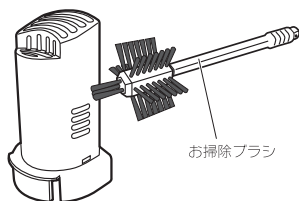

■ クリーニングフィルターのお手入れ

①クリーニングフィルターを流水でやさしくもみ洗います。

※洗剤は使用しないでください。フィルターをお手入れしてもやわらかくならない場合は、新しいものと交換してください。クリーニングフィルターの寿命は約3ヶ月です。



■ 水槽・加熱槽のお手入れ

①水を浸した柔らかい布で拭き取る。

※細部の汚れは綿棒などを利用して取り除いてください。手に届きにくいところは、付属のお手入れブラシで、軽くこするように汚れを取り除いてください。

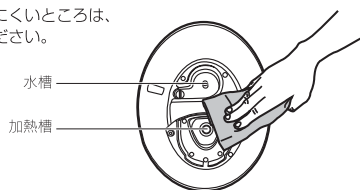

②水あか（白粉）が落ちにくい場所は、付属のお手入れブラシで取り除いてください。

※水あか（白粉）が固まって、付属のお手入れブラシで落とせないときは、市販のポット洗浄用クエン酸をお使いください。



警告

お手入れの際は、必ず差し込みプラグをコンセントから抜いてください。
感電やけがの原因になります。



注意

使用中や使用直後はお手入れをしないでください。
熱湯がこぼれてやけどの原因になります。

お手入れと保管

お手入れのしかた（つづき）

■ クエン酸洗浄でのお手入れ

- ① 小さじ約半分のパット洗浄用クエン酸を約 50ml のぬるま湯に入れ、よく混ぜて溶かします。
- ② 本体の水槽に①をゆっくり注いでそのまま 2~3 時間放置します。
- ③ 放置したあと、ふやけた水あかを布などで拭き取ります。
- ④ 洗浄が終わったら排水方向を確認して排水します。このとき、本体を逆さまにしたまま軽く振って内部の水を切り、水路穴部分に入っている水を完全に排水してください。
- ⑤ 内部に付着したクエン酸を洗い流すため、約 100ml の水道水を本体の水槽にゆっくり注ぎ、排水方向を確認して排水します。クエン酸を完全に洗い流すために、これを 2~3 回繰り返してください。

※ 1 回で汚れが取れないときは、1~5 の手順を数回繰り返して行ってください。

お手入れに関してのお願い

- 加熱槽は水あか（白粉）が蓄積すると誤作動、故障の原因になりますので、1 週間に 1 回以上のお手入れをしてください。
- ベンジン・シンナー・アルカリ性洗剤・クレンザーなどは使用しないでください。変質・変色のおそれがあります。
- 本体の丸洗いは、本体内部の故障の原因になりますので絶対にしないでください。

⚠ 注意

本体に直接クエン酸を入れないでください。

強力な洗浄成分で加熱槽の表面を傷めるおそれがあります。クエン酸は必ず容器でよく溶かしてから使用してください。

保管のしかた

本体をポリ袋などで包み、もとの梱包ケースなどに入れて、湿気の少ないところに保管してください。

⚠ 注意

お手入れをして、水分をよく乾燥させてから保管する。

汚れや水分が残ったまま長期間保管すると悪臭やカビが発生する原因になります。

消耗品について

クリーニングフィルター、アロマパッドは消耗部品です。ご使用とともに傷んで、性能が落ちますので、汚れや破損した場合は交換してください。破棄の際は、不燃ゴミとして捨ててください。

※ 新しいクリーニングフィルター、アロマパッドをお求めの際は、弊社アフターサービス部までお問い合わせください。
(アフターサービス詳細→13 ページ)



アロマパッド



クリーニングフィルター

故障かな?と思ったら

「故障かな?」と思ったら、次の内容をお調べください。

| このようなケース | お調べしていただくこと | 処置・確認 |
|---------------------------|---------------------------------|--|
| 電源が入らない | 差し込みプラグがコンセントに差し込まれていますか? | 差し込みプラグをしっかりと差し込んでください。 |
| | 水がなくなり、安全装置（サーモスタット）が作動していませんか? | 水タンクに水をいれて本体にセットし、リセットボタンを押してください。 |
| リセットボタンを押しても、すぐに電源が切れてしまう | 水タンクに水が入っていますか? | 水タンクに水を入れて本体にセットしてください。 |
| | 内部の温度が上昇していませんか? | 水タンクに水を入れて本体にセットしたまま5~10分程度待ってからリセットボタンを押してください。 |
| | 加熱槽が汚れていませんか? | 付属のお手入れブラシやクエン酸を使って加熱槽のお手入れをしてください。 |
| 本体が熱い | 内部で水が沸騰しているためです。 | このような現象は故障ではありません。そのままご使用ください。 |
| 「ポコポコ」と音がする | 内部で水が沸騰している音です。 | |
| アロマが香らない | アロマオイルの種類によってはアロマが香りにくい場合があります。 | 別のアロマオイルをお買い求めください。 |



警告

修理技術者以外の人は分解したり修理したりしない。

火災、感電、けがの原因になります。修理はお買い上げの販売店、または当社サービスセンターにご相談ください。(→13 ページ参照)

仕様

| | | | |
|----------|---------------------------|---------|--|
| 本体サイズ | 約(幅)155×(奥行)200×(高さ)258mm | 電源コード | 約1.6m |
| 本体重量 | 約0.95kg | 温度ヒューズ | 133℃(10A) |
| 定格電圧/周波数 | AC100V 50/60Hz 共通 | サーモスタット | 115℃自動復帰型 |
| 消費電力 | 130W | 材質 | 本体/耐熱PP樹脂、タンク/PE樹脂 |
| 加湿量 | 約140ml/h | 適用床面積 | (木造)2~4畳、(プレハブ洋室)4~6畳 ※使用状況、環境により異なります。 |
| 水タンク容量 | 約1.2L | | |
| 連続加湿時間 | 約8時間(満水時) | | |

※仕様は製品改良のため、予告なく変更することがあります。

アフターサービスについて

1.保証書

この取扱説明書には保証書が付いています。保証書はお買上げの販売店で「販売店名・お買上げ日」等の記入をご確認のうえ、内容をよくお読みの後、大切に保管してください。保証期間はお買上げ日より1年間です。

2.修理を依頼される時

- *保証期間中は商品に保証書を添えてお買上げ販売店にご持参ください。保証書の記載内容により無料修理致します。
- *保証期間が過ぎている時はお買上げの販売店にご相談ください。
- *保証書に所定の記入や販売店の印章がなき場合、又は語句を書き替えられた場合は、無料修理を保証することはできませんのでご注意ください。

3.補修用性能部品の保有期間

この製品の補修用性能部品の保有期間は製造打切後5年間です。補修用性能部品とは、その製品の機能を維持するために必要な部品です。

4.アフターサービスについてご不明の場合

アフターサービスについてご不明の場合には、お買上げの販売店が弊社にお問い合わせください。

修理・ご相談・お問い合わせ先

ご連絡していただきたい内容

●品名 ●型番 ●お買上げ日 ●故障の状況 できるだけ具体的に

※携帯電話・PHSからおかけすることができます。

製品のお問い合わせ
アフターサービス等



0120-350352

営業時間：(平日) 月曜日～金曜日 ※祝祭日を除く 午前10:00～11:30
午後 1:00～ 5:00

廃棄について

廃棄処分をされる場合は、お住まいの各自治体の定めた指示に従い、処分してください。地球環境保護のため、不法投棄は絶対にしないでください。