

取扱説明書

CIRCULATION FAN

サーキュレーション ファン

品番

AFC-960R

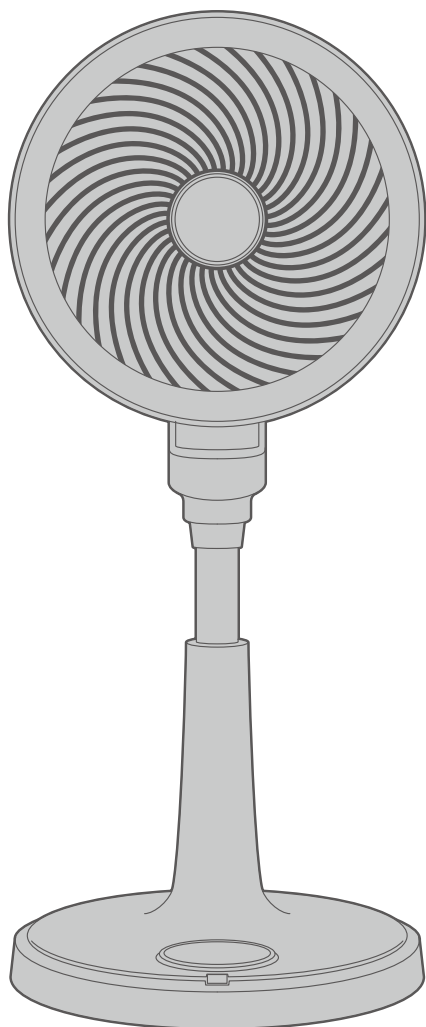

- この度は本製品をお買い上げ頂きまして誠にありがとうございます。
- この取扱説明書をよくお読みの上、正しくご使用ください。
- 取扱説明書及び、保証書は大切に保管しいつでも見られるようにしてください。
- ご使用前に「安全上のご注意」を必ずお読みください。

安全上のご注意	1-2
ご使用になる前に	3
各部のなまえ	4-5
ご使用方法	6-9
お手入れ方法	10-12
故障かな?と思ったら	13
製品仕様	14
アフターサービス	14
保証書	裏表紙

保証書付

この取扱説明書（裏表紙）には保証書がついています。必ず捺印をお受けください。

この製品は日本国内でのみご使用になれます。

This appliance is designed for domestic use in Japan only and can not be used in any other country.

安全上のご注意



必ずお守りください!

ご使用になる前に「安全上のご注意」をよくお読みの上、正しくお使いください。

以下の注意事項は、製品を安全に正しくお使いいただき、あなたや他の人々への危害や損害を未然に防止するためのものです。また、注意事項は危険や損害の大きさと切迫の程度を明示するために、誤った取扱いをすることにより生じることが想定される内容を「警告」「注意」の2つに区分しています。いずれも安全に関する重要な内容ですので、必ずお守りください。

 **警告** この表示を無視して誤った取扱いをすると、人が死亡または重傷を負うことが想定される危害の程度を示しています。

 **注意** この表示を無視して誤った取扱いをすると、人が損害を負うことが想定されるか、物的損害の発生が想定される危害・損害の程度を示しています。

図記号の例   記号は、禁止の行為であることを告げるものです。図の中や近傍に具体的な禁止内容(左図の場合は分解禁止)が描かれています。



記号は、行為を強制したり指示したりする内容を告げるものです。図の中に具体的な指示内容(左図は電源プラグをコンセントから抜いてください)が描かれています。

本製品は送風による空気循環や涼感を得ることを目的として一般家庭用に生産された製品です。これ以外の用途では使用しないでください。

警告

- 本製品は修理、分解、改造を絶対にしないでください。
発火したり、異常動作で感電したり、けがをする恐れがあります。
- 本体内の機械部や隙間にピンや金属等の異物を入れないでください。
感電・ショートなどの原因になります。
- 本体に水をかけないでください。高温多湿で水のかかる恐れのある場所では使用しないでください。
漏電して感電・ショートなどの原因になります。
- 電源プラグは確実に根元まで差し込んでください。
感電・火災の原因になります。
- 濡れた手で電源プラグにさわらないでください。
感電の原因になります。
- 電源コードや電源プラグを傷つけたり、破損させたり、加工したり、無理に曲げたり、引張ったり束ねたりしないでください。
傷んだまま使用すると感電・ショート・火災の原因になります。
- 電源コードや電源プラグが傷んでいたり、コンセントの差し込みがゆるいときは使用しないでください。
感電・ショート・発火の原因になります。
- 電源は交流100Vで定格15A以上のコンセントを単独で使用してください。
感電・火災の原因になります。他の器具と併用すると、分岐コンセント部分が異常発熱して発火することがあります。
- 電源プラグに付着した汚れやほこりなどは、定期的に取り除いてください。
汚れやほこりが残ったまま使用すると、異常発熱したり故障の原因になります。
- 海外では使用しないでください。
日本国内のAC100V電源以外で使用すると、感電・火災の原因になります。
- 長時間使用しない場合は、電源プラグをコンセントから抜いてください。
絶縁低下による漏電により、火災・感電の原因になります。



禁止

⚠ 注意



禁止

- 水平でない場所や不安定な場所、振動のある場所や棚の上など高所に設置しないでください。
本体が落下・転倒して故障・事故の原因になります。
- 動作に異常が生じた場合は直ちに使用を中止してください。
感電・ショートする恐れがあります。電源プラグを抜き、弊社アフターサービスにご連絡ください。▶14ページ参照
- 風を長時間、直接身体に当てないでください。
健康を害する恐れがあります。特に乳幼児、お年寄り、ご病気の方にはご注意ください。
- たたいたり、落としたり、強い衝撃をあたえないでください。
故障・けがの原因になります。
- 子供だけで使わせたり、幼児の手の届くところでは使わないでください。
感電・けがをする恐れがあります。
- 次の場所では使用しないでください。
発火して火災や爆発の原因になります。
・ガスレンジやストーブ等の炎の近く ・引火性のあるガスや液体の近く
・雨や水がかかる場所 ・ほこりや金属粉の多い場所 ・油などの多い場所
- 障害物(カーテン等)が周囲を遮る場所では使用しないでください。
障害物が送風口を遮り、故障・事故の原因になります。
- 衣類や布等を本体にかぶせないでください。
故障・事故の原因になります。
- 風に吸い込まれやすいもの(紙・ひも等)の近くで運転しないでください。
吸いこまれたものが可燃性の場合、発火する恐れがあります。
- ガードにテープやシールなどを貼らないでください。
故障・事故・異音の原因になります。
- ガードや羽根を外した状態で運転しないでください。
故障・けがの原因になります。
- ガード内やモーター可動部に指などを入れないでください。
けがをする恐れがあります。特に小さなお子様はふれないよう注意してください。
- 異常な振動が生じた場合は運転しないでください。
振動によって転倒や、高所から落下してけがをする恐れがあります。
ガードや羽根の取り付けが悪い場合は、再度正しく取り付けてください。
- お手入れの際は、本体を水洗いしないでください。
故障の原因になります。
- お手入れの際は、ベンジンやシンナー、アルコールなどを使用しないでください。
火災・故障の原因になります。
- 本製品は室内用及び家庭用です。屋外や業務目的で使用しないでください。
故障の原因になります。



プラグを抜く

- 電源プラグを抜くときは、コードを持たずに必ず先端のプラグを持って引き抜いてください。
電源プラグのホコリなどは定期的に取り除いてください。
感電・ショート・発火の原因になります。

ご使用になる前に

サーキュレーションファンとは…

本製品は、扇風機としてもサーキュレーターとしても使える送風機です。
1台2役で一年中使えます。

1. 左右自動首振り(30/60/90°)+上下自動首振り

左右に約30/60/90度と上下首振りをお好みで設定できます。

左右と上下の首振りを組み合わせれば、お部屋の空気循環をより効果的におこなえます。

2. 風量10段階

DCブラシレスモーター採用で心地よい微風からパワフルな強風まで、10段階の風量調節が可能です。

幅広く使用シーンに合わせてご使用いただけます。



注意 風を長時間、直接身体に当てないでください。健康を害する恐れがあります。
特に乳幼児、お年寄り、ご病気の方にはご注意ください。

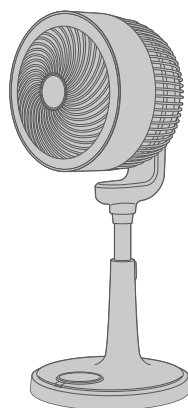

設置場所について

置き方次第で、さまざまな用途でご使用いただけます。

換気使用例

送風口を窓の方向に向け、屋内の空気を排出します。
反対側の窓も開けておくと、より効果的です。

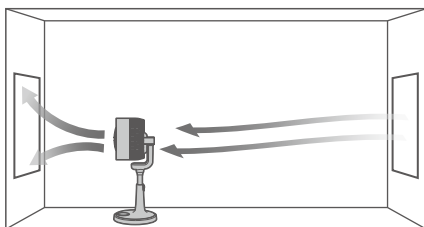

二部屋の空気循環

エアコンに背を向け、二部屋のあいだや、広いお部屋の中心に設置し、空気を循環させます。

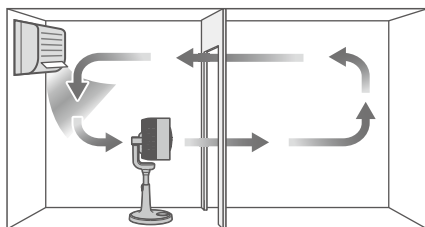

暖房との併用

エアコンなどに向かって送風し、天井にたまる暖かい空気を循環させます。

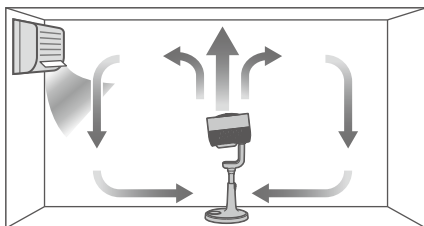

冷房との併用

エアコンに背を向け、部屋の低い場所に設置し、下にたまる冷たい空気を循環させます。

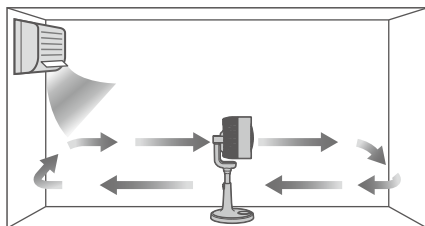

注意 ●水平でない場所や不安定な場所、振動のある場所や棚の上など高所に設置しないでください。
●障害物(カーテン等)が周囲を遮る場所では使用しないでください。

各部のなまえ

前面

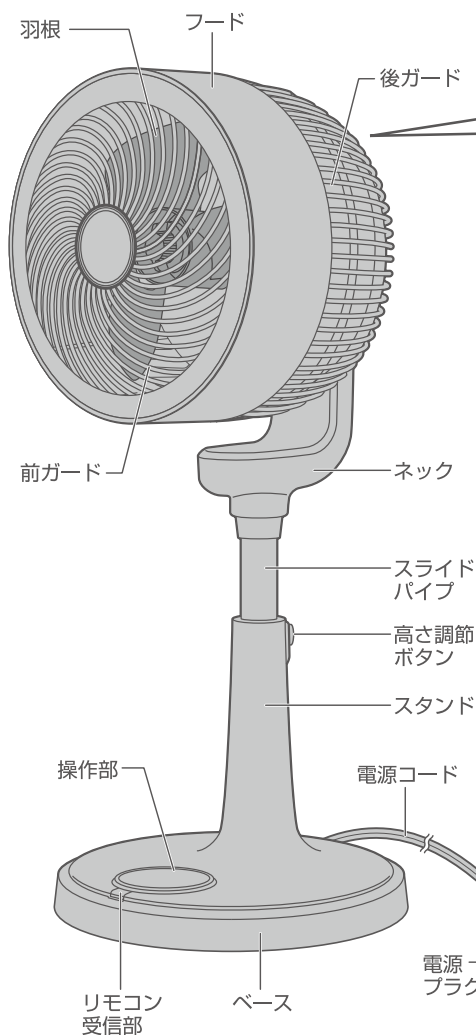

後面

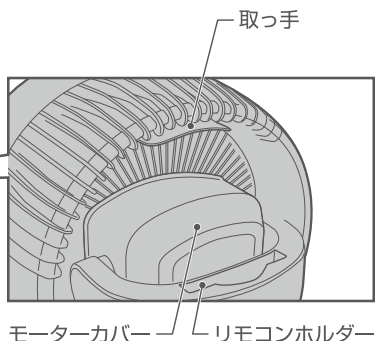

操作部

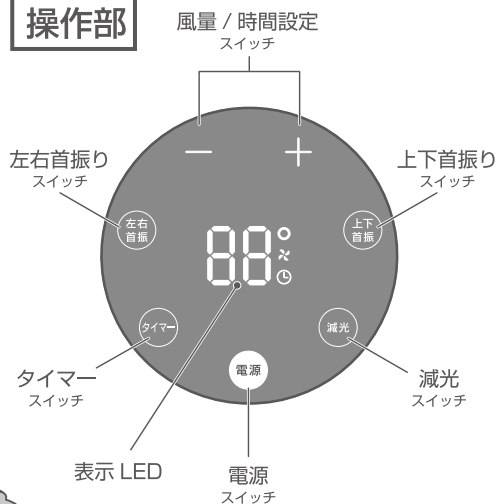

※本取扱説明書に掲載されているイラストと実際の商品は、若干異なる場合があります。

各部のなまえ (つづき)

リモコン

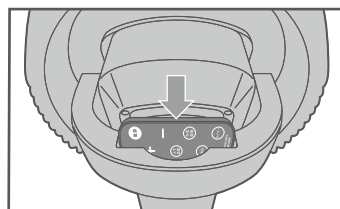
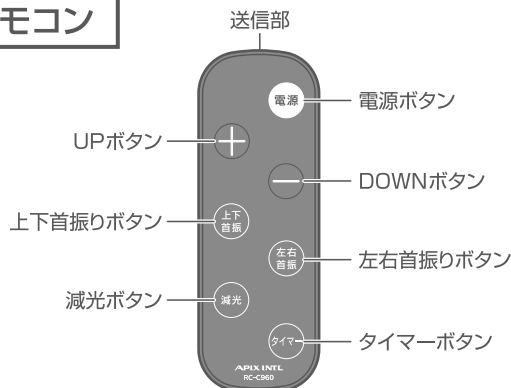

リモコンは、本体後部のリモコンホルダーに収納できます。

■リモコンに電池を入れる場合や、交換時は次のおこなってください。

付属のボタン電池はモニター用ですので寿命が短い場合があります。早めに新しい電池と交換することをおすすめします。

1 電池トレイを引き出す

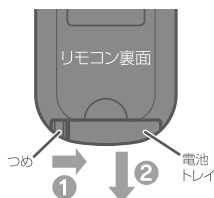

つめを①の方向に押しながら電池トレイを②の方向に引く

2 電池を電池トレイに入れる

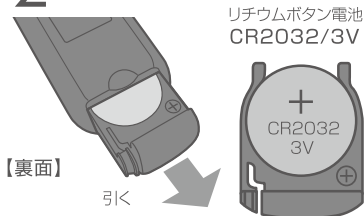

必ず+面を上にしてください。※逆向きでは入りません。

3 電池トレイを取り付ける



古い電池は各地域の自治体の指示に従って処理をしてください。

⚠ リモコンに関するご注意

- 本体との距離が3m以内の場所から、本体リモコン受信部に向けてボタンを押してください。本体とリモコンの間に障害物など遮るものがあると、リモコンが正しく動作しません。
- 電池が消耗してくると、正しく動作しなかったり、反応が鈍くなります。その時は新しい電池と交換してください。
- リモコンは落としたり、強い衝撃を与えたり、水などで濡らさないでください。故障やショートの原因になります。

⚠ 電池に関するご注意

- 電池は、使い方を誤ると電池の液漏れなどにより製品が腐蝕したり、電池が破損したりする恐れがあります。
- 電池は必ず+を確かめて正しく入れてください。
- 電池は、充電、分解、改造、加熱しないでください。また指定の電池以外は入れないでください。
- 電池を交換する際は、新しい電池と交換してください。古くなった電池を使用しないでください。
- 使い終わった電池は、お近くの電池回収箱設置所に持っていか、各地域の自治体の指示に従って処理をしてください。
- シーズン終了時には必ず電池を抜いて保管してください。
- 幼児や小さなお子様が電池を口に入れたり、飲み込んだりしないように注意してください。

ご使用方法

1. 電源プラグをコンセントに差し込む

電源プラグはコンセントの奥までしっかりと差し込んでください。

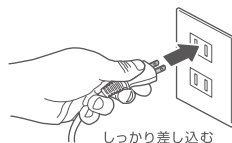

⚠ 注意

- 濡れた手で電源プラグの抜き差しをしないでください。
- 電源プラグに付着した汚れやほこりなどは、定期的に取り除いてください。

2. 各スイッチの設定 ※リモコンからも、全ての機能を操作できます。

電源スイッチ

スイッチをタッチすることにより下記の通りに運転が切り替わります。

操作部

1回目 電源が入り運転を開始します

- 「ピッピッ」という音とともに「電源」スイッチが点灯して運転を開始します。
- 表示LEDが点灯します。

2回目 電源を切ります

- 「ピッ」という音とともに、全ての運転が停止します。
- スイッチ、表示LEDは全て消灯します。

切り忘れ防止機能(電源自動オフ)

24時間無操作で運転し続けた場合、自動で電源が切になります。

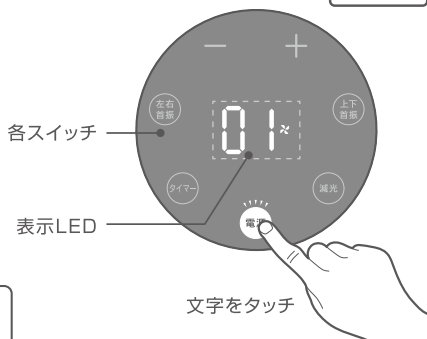

風量スイッチ

スイッチをタッチすることにより下記の通りに風量の切替をします。(01:微風~10:強風)

「+」をタッチした時



「-」をタッチした時



※「+」、「-」のスイッチを長押しでも、風量の切替操作ができます。

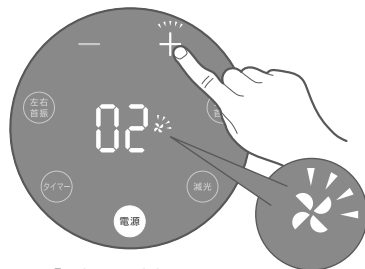

「+」は風が強くなり
「-」は風が弱くなります

- 「+」をタッチすると風が強くなり、「-」をタッチすると弱くなります。
- 切替時に「ピッ」という動作音がします。
- 選択している風量で表示LEDが点灯します。
- 電源プラグを抜かない限り、前回の設定は保持されます。

ご使用方法 (つづき)

2.各スイッチの設定 (つづき) ※リモコンからも、全ての機能を操作できます。

上下首振りスイッチ

上下に自動首振り運転をします。

操作部

オフ → 1回目 オン → 2回目 オフ ...

- 「ピッ」という音とともに「上下首振」スイッチが点灯して上下自動首振り運転を開始します。
- 電源プラグを抜かないかぎり、前回の首振り設定は保持されます。

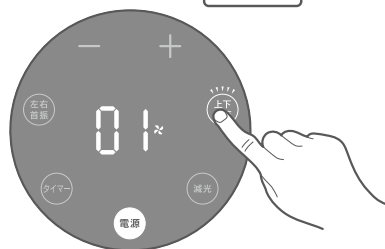

上下自動首振り角度：約70度

左右首振りスイッチ

左右に自動首振り運転をします。

スイッチをタッチすることにより下記の通りに首振り角度の切替をします。

※電源プラグをコンセントに接続後に初めて操作した時は一度、首が一杯まで振った後に設定した角度で首振りを開始します。これは、センサーが首振り位置を検知しているためで故障ではありません。

オフ → 1回目 30° → 2回目 60° → 3回目 90° → 4回目 オフ ...

- 「ピッ」という音とともに、「左右首振」スイッチと表示LEDが点灯して左右自動首振り運転を開始します。
- 設定完了後、約5秒で風量表示に戻ります。
- 電源プラグを抜かないかぎり、前回の首振り設定は保持されます。

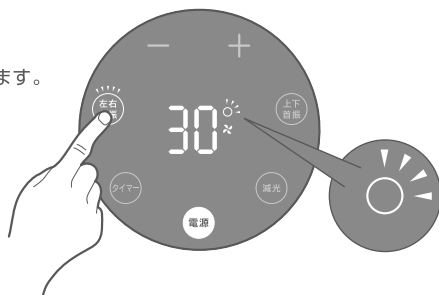

左右自動首振り角度：約30度/60度/90度

⚠ 注意

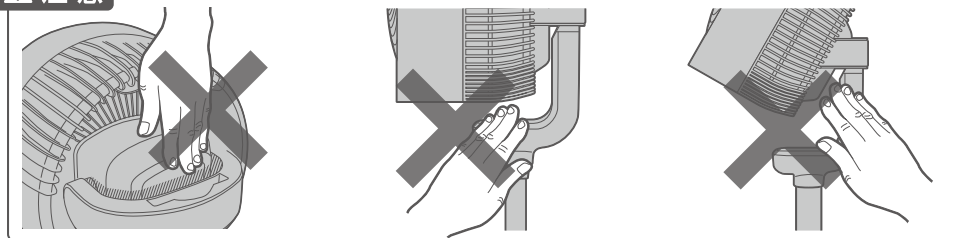

- 運転中モーターカバーとリモコンホルダー/ネックのすき間に指を絶対に入れないでください。けが・故障の原因になります。

ご使用方法 (つづき)

3D立体首振り (上下首振り+左右首振り)

上下首振りと左右首振りを同時に使用することで立体的な送風が可能です。お部屋の空気循環を広範囲に、より効果的におこないます。

注意 首振りは、手動でおこなわないでください。無理やり動かすと故障・けがの原因になります。

- 万一首振りをしなくなった場合は、直ちに使用を中止し弊社アフターサービスにご連絡ください。(▶14ページ参照)

減光スイッチ

操作部のスイッチ、表示LEDの点灯が減光します。減光することで、夜間など操作部LEDのまぶしさを低減させます

- 電源プラグを抜かないかぎり、減光設定は保持されます。

タイマースイッチ

オンタイマー/オフタイマーの設定をします

オンタイマー運転 オンタイマー：約1時間～15時間

設定時間後に自動で運転を開始します。

オンタイマーを設定する

- 運転停止中にタイマースイッチをタッチすると「ピッ」という音とともに「タイマー」スイッチが点灯します。時間設定スイッチ「+」「-」をタッチすることで、タイマー時間を設定できます。
- 表示LEDがタイマー時間に切り替わります。設定後、約5秒で風量表示に切り替わります。
- 風量表示に切り替わった後は、タイマースイッチをタッチすることでタイマー設定を確認できます。

タイマースイッチ → 「+」をタッチした時



タイマースイッチ → 「-」をタッチした時



- ※「+」、「-」のスイッチを長押しすることで時間設定することができます。
- ※タイマー運転中は、タイマースイッチが常時点灯します。

オンタイマーを解除する

- オンタイマー設定後、タイマースイッチを2回タッチすることでタイマーが解除されます。(電源スイッチを入れても、タイマーを解除することができます。)
- 「タイマー」スイッチが消灯します。

上下
約75度

左右
約30/60/90度

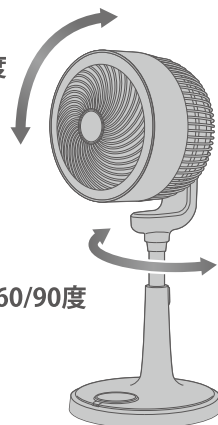

操作部

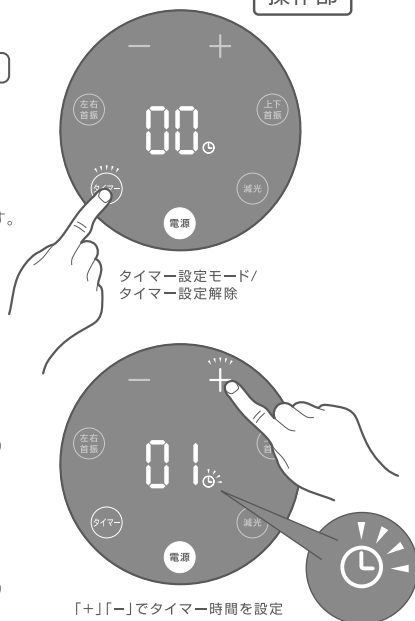

タイマー設定モード/
タイマー設定解除

「+」「-」でタイマー時間を設定

表示LED



時間設定から約5秒後に表示LEDが風量に切り替わり運転開始時の風量や首振り運転など設定ができます。

ご使用方法 (つづき)

2.各スイッチの設定(つづき)

オフタイマー運転 オフタイマー：約1時間～15時間

設定時間後に自動で全ての運転を停止します。

オフタイマーを設定する

- 運転中にタイマースイッチをタッチすると「ピッ」という音とともに「タイマー」スイッチが点灯します。
時間設定スイッチ「+」「-」をタッチすることで、タイマー時間を設定できます。
- 表示LEDがタイマー時間に切り替わります。
設定後、約5秒で風量表示に切り替わります。
- 風量表示に切り替わった後は、タイマースイッチをタッチすることでタイマー設定を確認できます。

タイマースイッチ → 「+」をタッチした時



タイマースイッチ → 「-」をタッチした時



※「+」、「-」のスイッチを長押しすることでも時間設定することができます。

※タイマー運転中は、タイマースイッチが常時点灯します。

オフタイマーを解除する

- オフタイマー設定後、タイマースイッチを2回タッチすることでタイマーが解除されます。
- 「タイマー」スイッチが消灯します。

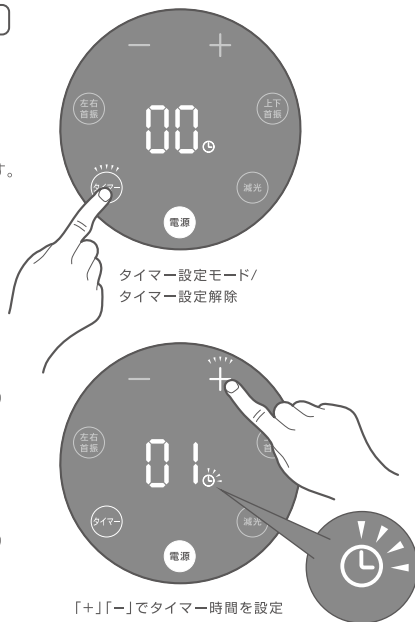

3.高さを調節する

高さ調節ボタンにより、高さを3段階に調節できます。

- ネック部分を片手で持ち、もう片方の手で高さ調節ボタンを押しながらネック部分を上下させて高さを調節してください。

ネック部分を持たずに高さ調節ボタンを押すと勢いよくモーターカバー部が飛び上がることがあり事故・けがの原因になりますので、必ずネック部分を手で持ちながら高さ調節ボタンを押してください。

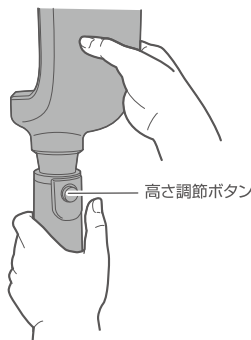

お手入れ方法

未永くお使いいただくために必ず定期的にお手入れをおこなってください。(1ヶ月に1回が目安)
お手入れ前に運転を停止して、電源プラグをコンセントから抜いてください。

1. 本体のお手入れ

汚れがついたときは、柔らかい布でからぶきしてください。
中性洗剤をぬるま湯で薄めたものを布につけ
よく絞ってから拭くと汚れが落ちやすくなります。

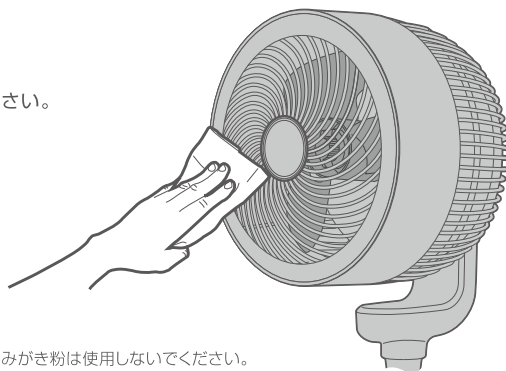

⚠ 注意

- シンナー・ベンジン・アルコール・アルカリ洗剤・みがき粉は使用しないでください。
- 本体は水洗いをしないでください。故障の原因になります。
- 使用直後は、モーター軸などが熱くなっていますので、時間を置いてからお手入れをおこなってください。
- 長期間お使いになると、電源プラグとコンセントの間にホコリや水分が付着する事がありますので電源プラグをコンセントから抜き、乾いた布で拭き取ってください。

2. ガード・羽根のお手入れ

① ネジを外す

前ガードを止めているフード下側にあるネジを
プラスドライバーで反時計まわりに回して外します。

⚠ 注意

- ガードやフードのフチは鋭くなっている箇所があります。
羽根のお手入れの際は、十分気をつけてください。
- 外したネジは紛失しないでください。

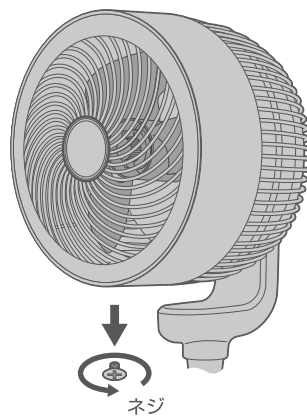

お手入れ方法 (つづき)

2. ガード・羽根のお手入れ (つづき)

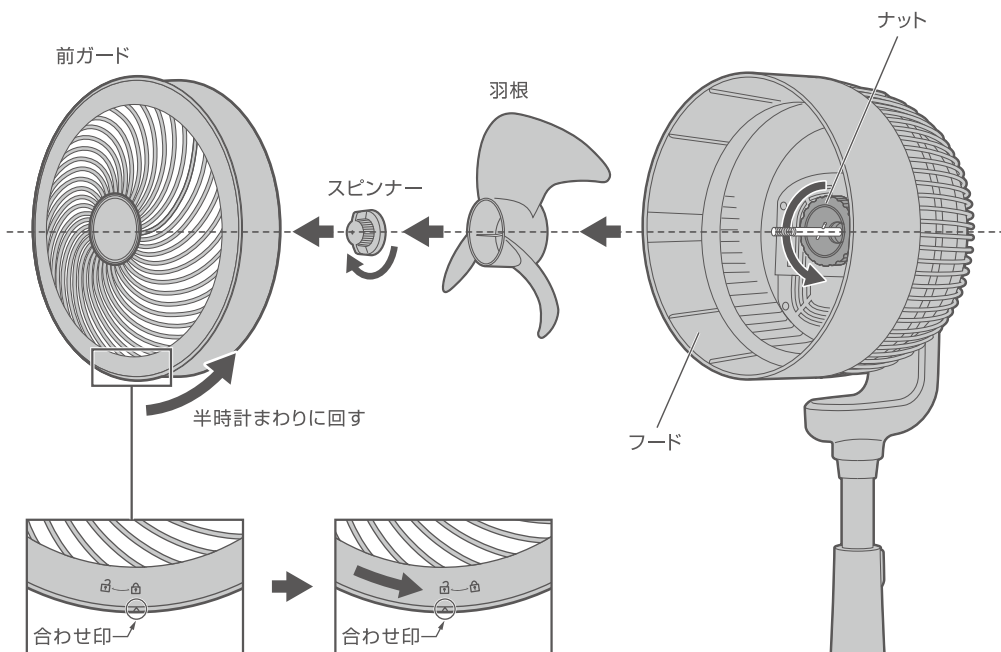

※合わせ印は、ネジ穴の前面にあります。

② 前ガードを外す

前ガードを反時計まわりに回してロックを解除(🔒→🔓)します。
本体から前ガードを外します。

③ 羽根を外す

羽根を固定しているスピナーを時計まわりに回して外します。
スピナーを取り外すと羽根を外すことができます。

④ フードを外す

フードを固定しているナットを反時計まわりに回して外します。
ナットを取り外すとフードを外すことができます。

お手入れ方法 (つづき)

⑤ 羽根・ガードのお手入れ

柔らかい布やガーゼ等から拭きしてください。
中性洗剤をぬるま湯で薄めたものを布につけ
よく絞ってから拭くと汚れが落ちやすくなります。

※長期間使用しない場合は、お手入れをおこなってから袋などに収納してください。

⚠ 注意

- 羽根の回転が停止してから、お手入れをおこなってください。
- 羽根やフードのフチは鋭くなっている箇所があります。お手入れの際は、十分気をつけてください。
- 羽根のシール(指入れ禁止)は、剥がさないでください。(事故防止のための、法律で定められた表示です。)

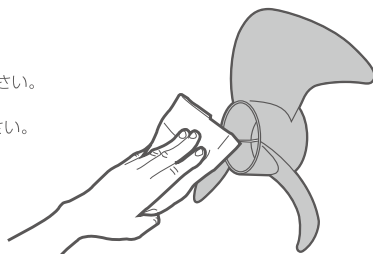

⑥ お手入れが完了したら

お手入れが完了したら、逆の手順除(④→①)で取付けてください。

羽根の取付けは、羽根の軸にある溝とシャフトピンを合わせてください。

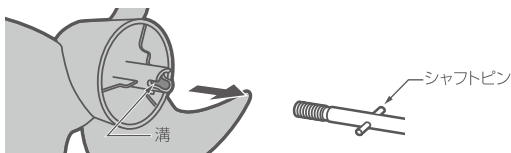

前ガードの取付けは、本体のフードの合わせ印と前ガードの  を合わせ
時計まわりに前ガードを回してロック( → )してください、ネジを締めて固定します。

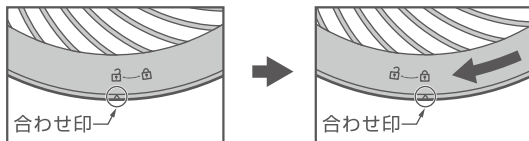

※合わせ印は、ネジ穴の前面にあります。

⚠ 注意

- ガードやフードのフチは鋭くなっている箇所があります。組み付けの際は、十分気をつけてください。
- ナット、スピナー、ネジは、ゆるみがないようにしっかり締めてください。

故障かな？と思ったら...

「故障かな？」と思ったら、次の内容をお調べください。

状態	点検	処 理
運転しない	電源プラグはコンセントに差し込まれていますか？	電源プラグをコンセントにしっかりと差し込んでください。
リモコンがきかない	電池の残量が少なくなっていますか？	付属の電池はモニター用ですので早めに新しい電池と交換してください。
	本体との間に障害物などありませんか？	本体とリモコン受光部との間の障害物を取り除いてください。▶5ページを参照
	電池の(+)(-)向きは正しくセットされていますか？	電池の向きを確認して正しくセットしてください。
風量が弱い 風切り音が大きい	お手入れをしていますか？ 羽根やガードにホコリが溜まっていますか？	お手入れをしっかりおこなってください。 (ホコリ等を取り除いてください) ▶10~12ページを参照
異音がる	「首振り」作動時は、首振り用ギアモーターの作動音がします。	異常ではありません。その他の音がある場合は販売店かアフターサービスまでご連絡ください。
	羽根やフードの取付けゆるみがありませんか？	スピナーやナットをしっかりと締めて、羽根やフードを取付けてください。▶10~12ページを参照

- 修理を依頼される際は、上記内容をご確認していただいてからご連絡ください。
- 上記内容を理解したうえで直らない、またはそれ以外の不具合がおこった場合は弊社アフターサービス(14ページ参照)までご連絡ください。
- 安全に長くご愛用していただくために、日頃から点検をおこなってください。

長期使用製品安全制度に基づく本体表示

本体に表示している【設計上の標準使用期間】とは、経年劣化により危害の発生が高まることを注意喚起するために、電気用品安全法で義務付けられた内容の表示をおこなっています。

○設計上の標準使用期間とは？

右記の標準的な使用条件の下で、適切な取扱い、適切な維持管理により、製造した年から安全上支障なく使用することができる標準期間を記しています。

※設計上の標準使用期間は、無償保証期間とは異なります。また偶発的な故障を保証する期間ではありません。無償保証期間は、お買い上げの日から1年間です。

○ご注意

(社)日本電機工業会が規格化した基準条件で算出した目安期間ですので、使用頻度、使用環境、業務用などで使用すると、標準使用期間よりも短い期間で経年劣化する可能性があります。



設計上の標準使用期間を超えて使用されますと、経年劣化による発火・ケガ等の事故に至る恐れがあります。点検のご用命は弊社アフターサービスまでご連絡ください。

(社)日本電機工業会自主基準 HD-116-3による【扇風機】

環境条件	電圧	単相100V
	周波数	50/60Hz
	温度/湿度	30℃/65%±20%
設置場所	取扱説明書による標準設置	
負荷条件	定格負荷(風速)	
想定時間など	運転時間	8時間/日
	運転回数	5回/日
	運転日数	110日/年
	スイッチ操作回数	550回/年
	首振運転の割合	100%

製品仕様

品番	AFC-960R	電源コード長さ	(約)1.6m
品名	サーキュレーションファン	リモコン電池	リチウムボタン電池(CR 2032/3V)×1個
製品寸法	(約)W295×D295×H750mm	首振り角度	左右自動: (約)30°/60°/90°
本体質量	(約)3.8kg		上下自動: (約)0°~70°
定格電圧/定格周波数	AC100V 50/60Hz	材質	本体:ABS樹脂
消費電力	34W		前後ガード、羽根、フード:ポリプロピレン

※製品仕様および外観は改良のため、予告なく変更することがあります。

アフターサービス

製品ついてご不明の場合には、お買い上げの販売店、または弊社アフターサービスまでお問い合わせください。

1.修理を依頼される時

- *保証期間中は、商品に保証書を添えてお買い上げ販売店にご持参、または弊社にご連絡ください。保証書の記載内容により無料修理致します。
- *保証期間が過ぎていた場合は、弊社にご連絡、ご相談ください。
- *保証書に所定の記入や販売店の印章がなき場合、または語句を書き替えられた場合は、無料修理を保証することはできませんのでご注意ください。

2.補修用性能部品の保有期間

*この製品の補修用性能部品の保有期間は製造打切後6年間です。補修用性能部品とは、その製品の機能を維持するために必要な部品です。

3.保証書について

- *保証書は必ず「お買い上げ日・販売店名」などの記入をお確かめの上、内容をよくお読みの後、大切に保管してください。
- *保証期間はお買い上げから1年間です。

修理・部品購入のお問い合わせ

ご連絡していただきたい内容

- 品名 ●品番 ●お買い上げ日
- 故障の状況 (できるだけ具体的に)

2次元コード



修理に関するお問い合わせ **0120-350352**

部品購入に関する
お問い合わせ

0587-22-5353

インターネット販売
Website* <PC>

www.apix-direct.jp

営業時間: (平日) 月曜日～金曜日 午前10:00～11:30
※祝祭日を除く 午後 1:00～ 5:00

- *1. 携帯電話・PHSからもご利用できます。
- *2. 混雑時には繋がりにくい場合があります。時間をおいてからお掛け直しください。

ご使用の回線(IP電話など)によっては
回線の混雑時に数分で切れる場合があります。

予備回線: 0587-38-5320

廃棄について

廃棄処分をされる場合はお住まいの各自治体の定めた指示に従い、処分してください。
地球環境保護のため、不法投棄は絶対にしないでください。