

INSTRUCTION MANUAL

取扱説明書

GRILL PLATE

減煙グリルプレート

品番

AGP-230

- この度はお買い上げ頂きまして、誠にありがとうございます。
- この取扱説明書をよく読み、ご理解した上でご使用ください。
- 取扱説明書及び、保証書は大切に保管してください。
- ご使用前に「安全上のご注意」を必ずお読みください。

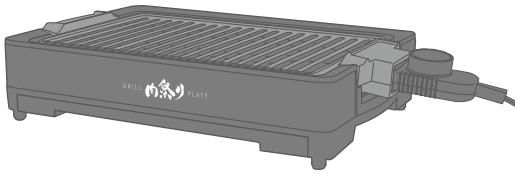

安全上のご注意	1-2
各部のなまえ	3
ご使用方法	4-6
お手入れ	7
故障かな?と思ったら 製品仕様	8
アフターサービス	9
MEMO	10
保証書	裏表紙

保証書付

この取扱説明書（裏表紙）には保証書がついています。必ず捺印をお受けください。

この製品は日本国内でのみご使用になれます。

This appliance is designed for domestic use in Japan only and can not be used in any other country.

安全上のご注意

必ずお守りください!

ご使用になる前に「安全上のご注意」をよくお読みの上、正しくお使いください。

以下の注意事項は、製品を安全に正しくお使いいただき、あなたや他の人々への危害や損害を未然に防止するためのものです。また、注意事項は危険や損害の大きさと切迫の程度を明示するために、誤った取扱いをすることにより生じることが想定される内容を「警告」「注意」の2つに区分しています。いずれも安全に関する重要な内容ですので、必ずお守りください。



警告

この表示を無視して誤った取扱いをすると、人が死亡または重傷を負うことが想定される危害の程度を示しています。



注意

この表示を無視して誤った取扱いをすると、人が損害を負うことが想定されるか、物的損害の発生が想定される危害・損害の程度を示しています。

図記号の例



記号は、禁止の行為であることを告げるものです。図の中や近傍に具体的な禁止内容(左図の場合は分解禁止)が描かれています。



記号は、行為を強制したり指示したりする内容を告げるものです。図の中に具体的な指示内容(左図は電源プラグをコンセントから抜いてください)が描かれています。

警告



禁止

- 水平でない場所や不安定な場所、振動のある場所や棚の上など高所に設置しないでください。
本体が落下・転倒して故障・事故の原因になります。
- 小さなお子様だけで使わせたり、幼児の手の届くところでは使わないでください。
やけど・感電・けがをする恐れがあります。
- コントローラー、コントローラー差込口に水をかけないでください。
漏電して感電・ショートなどの原因になります。
- プレートを濡れたまま本体にセットしないでください。
漏電して感電・ショートなどの原因になります。
- 動作に異常が生じた場合は直ちに使用を中止してください。
感電・ショートする恐れがあります。電源プラグを抜き、弊社アフターサービスにご連絡ください。▶9ページ参照
- 電源プラグは確実にコンセントの根元まで差し込んでください。
感電・ショート・火災の原因になります。
- 濡れた手で電源プラグにさわらないでください。
感電の原因になります。
- 電源コードや電源プラグを傷つけたり、破損させたり、加工したり、無理に曲げたり、引っ張ったり重いものを載せたり、たばねたりしないでください。
傷んだまま使用すると感電・ショート・火災の原因になります。
- 電源コードや電源プラグが傷んでいたり、コンセントの差し込みがゆるいときは使用しないでください。
感電・ショート・発火の原因になります。
- 電源は交流100Vで定格15A以上のコンセントを単独で使用してください。
感電・火災の原因になります。他の器具と併用すると、分岐コンセント部分が異常発熱して発火することがあります。
- 揚げ物を調理しないでください。
火災の原因になります。
- 海外では使用しないでください。
日本国内のAC100V電源以外で使用すると、感電・火災の原因になります。
- 本製品は絶対に分解しないでください。
発火したり、異常動作で感電したり、けがをする恐れがあります。



プラグを抜く

- お手入れするときや、長時間使用しない場合は必ず電源プラグをコンセントから抜きコントローラーをコントローラー差込口から抜いてください。
また、ぬれた手で抜き差ししないでください。
感電・ショート・けがの原因になります。

⚠ 注意



禁止

- 壁や家具の近くや、可燃物の近くで使用しないでください。
蒸気や熱で壁や家具を傷めたり、変色・変形の原因になります。また故障・火災の原因になります。
- 調理目的以外の使い方をしないでください。
故障・事故の原因になります。
- 使用中は本体から離れないでください。
調理物が発火する恐れがあります。
- たたいたり、落としたり、強い衝撃をあたえないでください。
故障・けがの原因になります。
- 使用中や使用後は部屋の換気を十分におこなってください。
部屋ににおいがついたり、まれに気分が悪くなる場合があります。
- 本製品は屋内用です。屋外で使用しないでください。
故障の原因になります。
- 長時間の空焼きはしないでください。
変形したり、表面のコーティングがはがれる原因になります。
- 熱に弱い敷物の上や側で使用しないでください。
跡がついたり、変色・変形の原因になります。
- 使用中や使用直後にはプレートや本体金属部などの高温部に触れないでください。
やけどをする恐れがあります。
- 金属製のヘラや串、ナイフなどは使用しないでください。
表面のコーティングが傷つき、腐食の原因になります。
- 缶詰や瓶詰を直接加熱しないでください。
缶や瓶が破裂したり、過熱してやけど・けがをする恐れがあります。
- 調理が終わったらすぐに電源プラグを抜き、調理物を別の皿などに移してください。
調理物を放置すると、焦げつく恐れがあります。
- 使用後は毎回必ずお手入れをおこなってください。
異物や汚れが残ったまま使用すると、異常発熱したり故障の原因になります。
- お手入れは冷めてからおこなってください。
高温部に触れるとやけどをする恐れがあります。
- プレートが熱いうちに水などを入れ、急冷しないでください。
コーティングを傷める原因になります。



プラグを抜く

- 電源プラグを抜くときは、コードを持たずに必ず先端のプラグを持って引き抜いてください。
電源プラグのホコリなどは定期的に取り除いてください。
感電・ショート・発火の原因になります。

各部のなまえ

本体

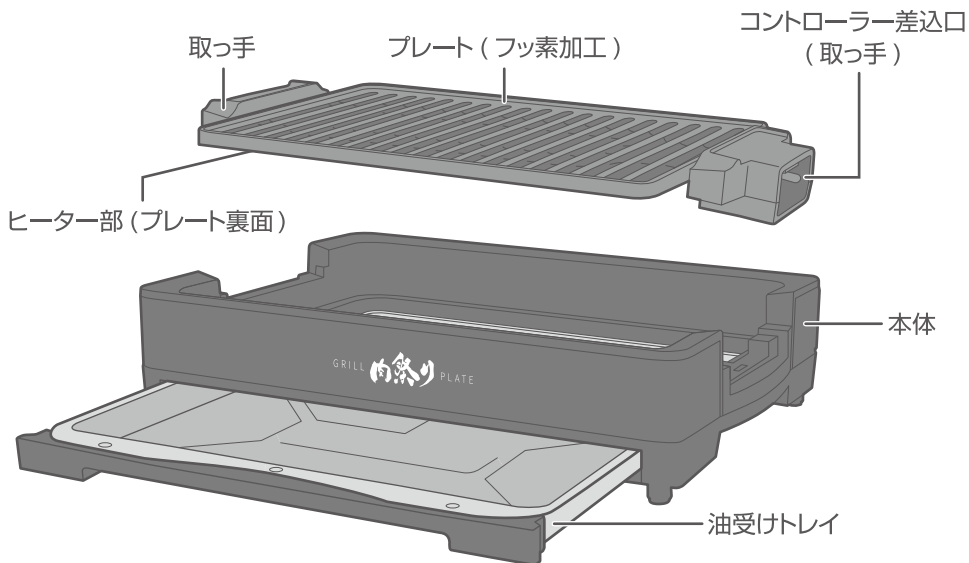

コントローラー

パイロットランプについて

本製品をご使用中にパイロットランプが
ついたり消えたりすることがありますが、
サーモスタットの温度調節機能による
ものです。故障ではありませんので
安心してご使用ください。

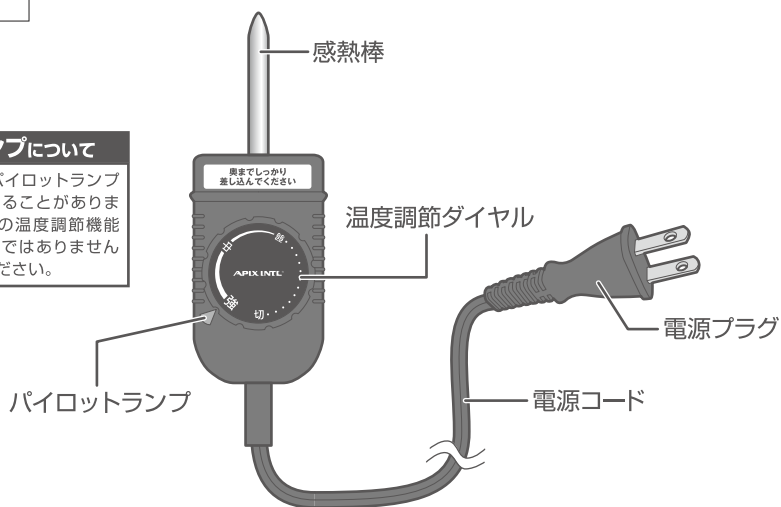

ご使用方法

はじめてご使用になる前に、本体・油受けトレイは台所用中性洗剤でよく洗い、乾かしてからご使用ください。プレートをお水洗いする場合はコントローラー差込口に水がかかることを避け完全に乾いたことを確認してからご使用ください。(P7参照)

1. プレートを本体にセットする

本体の正面(ロゴ)を手前に設置した際プレートのコントローラー差込口が右側にくるように、プレートを本体にセットします。

▲ 注意

- プレートが浮いたり傾いたりしないように下図を参考に正しくセットしてください。
- 指を挟まないよう注意してください。
- 本体やプレートが濡れていないか確認してください。
- 本体とプレートの間に異物が入っていないか確認してください。
- プレートが確実に本体にセットできているか確認してください。

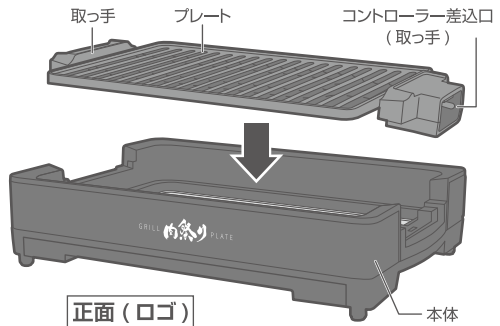

側面図

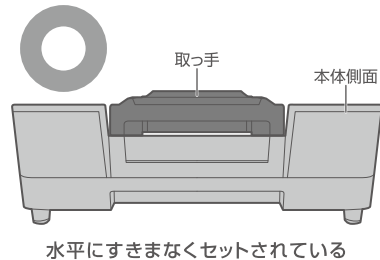
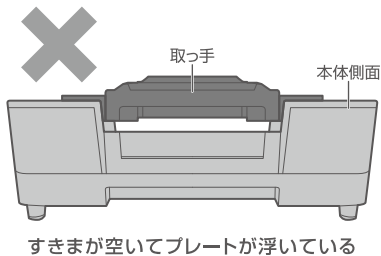

2. はじめて使用する前に

はじめてご使用になる際は、焦げ付きにくくするために空焼きをします。プレートには何もせず、中～強で5分ほど熱してください。(P5参照)電源プラグをコンセントから抜き、よく冷ましてから濡れふきんなどで拭いてください。

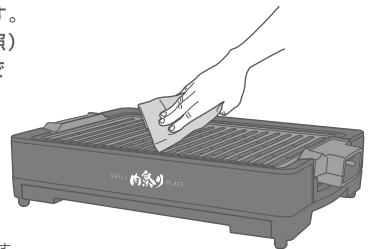

▲ 注意

- はじめてご使用になる時は、煙やにおいが出ることがありますが故障ではありません。においは数回ご使用いただくにつれ、次第に消えていきます。
- 空焼きをする際は、必ず部屋の換気をしてください。まれに気分が悪くなる恐れがあります。

ご使用方法(つづき)

3. 油受けトレイに水を入れる

食材を焼いた際に出る油分を受けるため
油受けトレイを半分以上引き出し、約300ccの水を入れ
再び本体にセットします。

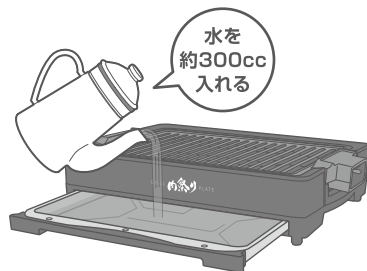

▲ 注意

- 規定量以上の水を入れしないでください。
油受けトレイをセットする際や取り出し時に水がこぼれる恐れがあります。
- 油受けトレイに水以外のものを入れしないでください。
不具合・故障の原因になります。
- 油受けトレイを本体にセットする際は水がこぼれないよう注意してください。

4. コントローラーを接続する

①電源が【切】になっていることを
確認してください。



②コントローラーをプレートのコントローラー差込口に
奥までしっかり接続します。

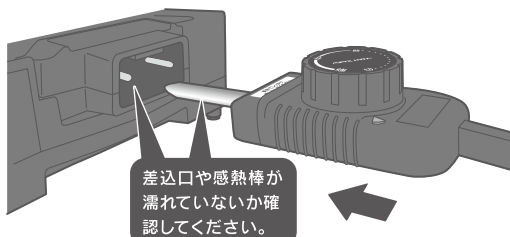

※接続が不十分ですと、誤作動する恐れがあります。

③電源プラグをコンセントに差し込みます。

5. 予熱する

温度調節ダイヤルの目盛りをパイロットランプに合わせます。
時計回りに回すと火力が強くなり、反時計回りに回すと火力が弱くなります。
パイロットランプは、設定温度に達すると消灯します。

▲ 注意

- ご使用中はパイロットランプがついたり消えたりしますが
故障ではありません。サーモスタットの温度調節機能による現象です。
- ご使用中に聞こえる「カチツ」というきしみ音は
ヒーターの熱膨張によるもので、異常ではありません。



ご使用方法(つづき)

6. 調理する

予熱が完了したらプレートに油を引き食材を乗せて調理します。

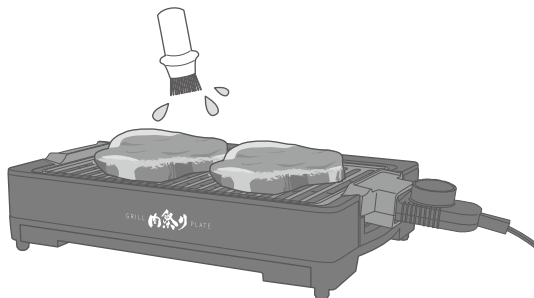

▲ 注意

- 金属製のへらや串、ナイフなどは使用しないでください。
- 壁や家具の近くや、可燃物の近くで使用しないでください。
- 使用中は本体から離れないでください。
- 使用中、使用直後はプレート、本体金属部が高温になっています。やけどをする恐れがありますので、絶対に触れないように注意してください。

7. 調理後

① 温度調節ダイヤルを反時計回りに回して電源を切ります。

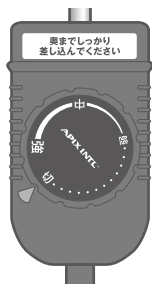

② 電源プラグを抜きます。

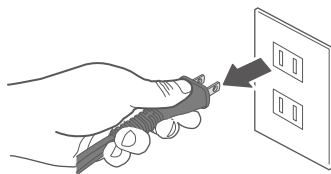

③ プレートが十分に冷めてから、コントローラーを抜きます。

使用直後の差込口や感熱棒は非常に高温になっています。コントローラーを抜く際は十分注意してください。

▲ 注意

- 必ず電源プラグをコンセントから抜いた後に、コントローラーを本体から抜いてください。
- 使用後は毎回必ずお手入れをおこなってください。
- 食材の残りや汚れを残したまま放置しないでください。

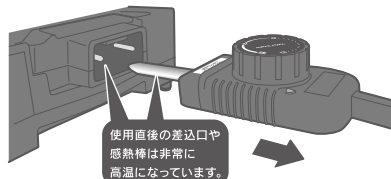

お手入れ

お手入れは本体やプレートが完全に冷めてからおこなってください。

1. プレートのお手入れ

濡れふきんやキッチンペーパーなどで汚れを拭きとってください。

水洗いをする際は、コントローラー差込口が

濡れないように十分注意してください。

濡れてしまった場合は、完全に乾かしてからご使用ください。

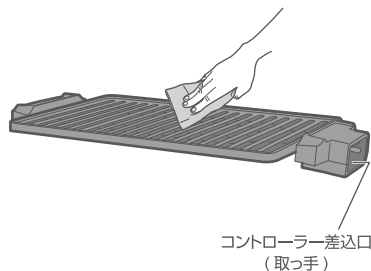

▲ 注意

- 調理物の残りや汚れが残ったまま放置しないでください。
- お手入れはプレートが十分に冷めてからおこなってください。
- 磨き粉やたわし・シンナー・ベンジンなどは使用しないでください。
- プレート表面を金属製のへらやフォーク、ナイフなどのかたいものでこすらないでください。

コントローラーやコントローラー差込口が濡れた状態で使用すると、故障する恐れがあります。

2. 本体・油受けトレイのお手入れ

油受けトレイを引き出し、水を捨てます。

台所用中性洗剤でよく洗い、乾かしてください。

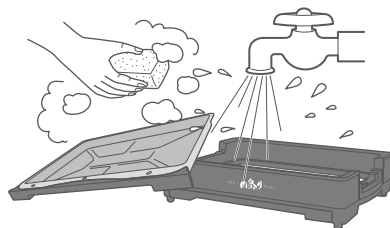

▲ 注意

- 水が入った油受けトレイが本体にセットされた状態で移動させないでください。
- 油受けトレイの水がこぼれる恐れがあります。
- 油受けトレイを引き出す際は、水がこぼれないよう静かに引き出してください。

3. コントローラーのお手入れ

乾いた布やキッチンペーパーなどで汚れを拭きとってください。

コントローラーをお手入れする際は絶対に水で洗わないでください。

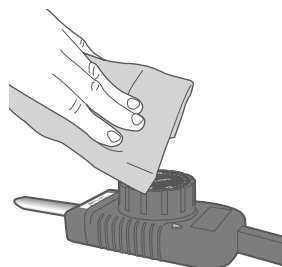

▲ 注意

- 必ず電源プラグをコンセントから抜き、コントローラーをコントローラー差込口から抜いてください。
- 磨き粉やたわし・シンナー・ベンジンなどは使用しないでください。

コントローラーを水で濡らしますと、故障する恐れがあります。

故障かな？と思ったら

「故障かな？」と思ったらときは、次の内容をお調べください。

状態	点検	処 理
プレートの温度が 上がらない	電源プラグは正しく接続されていますか？	電源プラグをコンセントの根元まで正しく差し込んでください。
	コントローラーは正しく接続されていますか？	コントローラーをコントローラー差込口に正しく差し込んでください。
	ブレーカーが落ちていませんか？	タコ足配線をせず、定格15A以上のコンセントを単独で使用してください。
パイロットランプが ついたり消えたりする	サーモスタットが作動して温度調節しています。	故障ではありませんのでそのままお使いください。
調理物が焼けにくい	予熱をされましたか？	十分に予熱をしてから調理してください。
使用中に「カチッ」と キシミ音がる	ヒーターの熱膨張によるものです。	異常ではありませんのでそのままお使いください。

- 修理を依頼される際は、上記内容をご確認していただいてからご連絡ください。
- 上記内容を確認したうえで直らない、またはそれ以外の不具合がおこった場合は、アフターサービス（9ページ参照）までご連絡ください。
- 安全に長くご愛用していただくために、日頃から点検をおこなってください。

製品仕様

品番	AGP-230	外形寸法	(約) W380×D249×H85(mm)(コントローラー含まず)
品名	減煙グリルプレート	質量	(約) 1.7kg (コントローラー含む)
定格電圧/周波数	AC100V 50/60Hz共用	電源コード	(約) 1.4m
消費電力	1000W	材 質	本体：PA+GF、PP、SPCC プレート：アルミダイキャスト/取っ手：PF 油受けトレイ：アルミメッキ鋼板、PP コントローラー：PF
温度ヒューズ	98℃		
プレート寸法(内寸)	(約) W290×D190(mm)		

- この商品は、日本国内用に設計・販売しています。電源電圧や周波数の異なる国では、使用できません。海外での修理や部品販売などのアフターサービスも対象外となりますので、ご了承ください。
- 仕様は製品改良のため、予告なく変更することがあります。

アフターサービス

アフターサービスについてご不明の場合は、お買上げの販売店、または弊社までお問い合わせください。

1.修理を依頼される時

- *保証期間中は、商品に保証書を添えてお買上げ販売店にご持参、または弊社に連絡ください。
保証書の記載内容により無料修理致します。
- *保証期間が過ぎている時は、弊社に連絡の上、ご相談ください。
- *保証書に所定の記入や販売店の印章がなき場合、又は語句を書き替えられた場合は、無料修理を保証することはできませんのでご注意ください。

2.補修用性能部品の保有期間

- *この製品の補修用性能部品の保有期間は製造打切後5年間です。補修用性能部品とは、その製品の機能を維持するために必要な部品です。

3.保証書について

- *保証書は必ず「お買上げ日・販売店名」などの記入をお確かめの上、内容をよくお読みの後、大切に保管してください。
- *保証期間はお買上げから1年間です。

点検・修理・ご相談・お問い合わせ先

ご連絡していただきたい内容 ●品名 ●品番 ●お買上げ日 ●販売店 ●故障の状況を具体的に

修理に関するお問い合わせ
アフターサービス等



0120-350352

営業時間：（平日）月曜日～金曜日 ※祝祭日を除く ※混雑時には繋がりにくい場合があります。つながらない場合は下記番号におかけください。
午前10：00～11：30 午後 1：00～ 5：00 予備回線：TEL.0587-38-5320

部品購入ご希望の方はこちらにアクセス



<http://www.apix-direct.jp/>
アピックスインターナショナルダイレクトショップ



2次元コード

ご使用の回線（IP電話など）によっては、回線の混雑時に数分で切れる場合があります。

廃棄について

廃棄処分をされる場合はお住まいの各自治体の定めた指示に従い、処分してください。
地球環境保護のため、不法投棄は絶対にしないでください。